

# Philco

MANUAL DE INSTRUÇÕES  
LAVADORA E SECADORA  
PLS12B / PLS12T





**Parabéns pela escolha de mais um produto de nossa linha!**

# Philco

Para garantir o melhor desempenho de seu produto, o usuário deve ler atentamente as instruções a seguir. Recomenda-se não jogar fora este Manual de Instruções. Ele deve ser guardado para eventuais consultas.

**O APARELHO DESTINA-SE SOMENTE PARA USO DOMÉSTICO**



Leia o Manual

---

**Para ter acesso ao manual digital (em PDF),  
entre em contato com o nosso SAC em horário comercial  
SAC PHILCO: (47) 3431-0499**

---

Como usar a sua Lavadora e Secadora?  
Saiba aqui:



## 01. CUIDADOS

- Para reduzir os riscos de choques elétricos, queimaduras, ferimentos pessoais ou danos ao equipamento, siga as recomendações básicas de segurança ao usar este aparelho.
- Não utilize o produto para outros fins além dos previstos neste Manual do Usuário.
- Este aparelho não pode ser utilizado por crianças ou pessoas com capacidades físicas, sensoriais ou mentais reduzidas sem a supervisão de um responsável. Os usuários devem ser bem instruídos sobre as questões de segurança e também dos perigos do uso inapropriado do aparelho. Crianças devem ser supervisionadas para não brincarem com o aparelho.
- Verifique se a tensão da rede elétrica no local de instalação é a mesma indicada no cabo e na etiqueta na parte traseira do aparelho.
- Não altere o plugue do cabo de alimentação.
- Se o cordão de alimentação estiver danificado, ele deve ser substituído pelo fabricante, agente autorizado ou pessoa qualificada, a fim de evitar riscos.
- Para se proteger contra choques elétricos, não mergulhe o cabo de alimentação elétrica nem o plugue em água ou em qualquer outro líquido.
- Mantenha o cabo de alimentação longe de superfícies aquecidas
- Evite manusear o aparelho e o cabo de alimentação com os pés e as mãos úmidos e/ou pés descalços.
- Retire o plugue da tomada sempre que for fazer limpeza ou manutenção
- Para desligar o aparelho, retire o plugue da tomada elétrica. Sempre desconecte segurando pelo plugue, nunca puxe pelo cabo de alimentação.
- Este aparelho não se destina a utilização em ambientes comerciais.
- Não armazene nem use este aparelho em ambientes externos (ao ar livre).
- Evite instalar o aparelho em um local onde exista a incidência de raios solares.
- Não instale o produto perto de um ponto de gás.
- Animais de estimação ou até mesmo crianças podem entrar no tambor do aparelho caso a porta não esteja corretamente fechada. É recomendável verificar sempre se o tambor está vazio antes de utilizar o aparelho.
- Não utilize estabilizador ou “No-break” de computadores, eles poderão incendiar-se ou danificar o aparelho.
- Em caso de mau funcionamento ou se observar fumaça desligue ou desconecte o plugue da tomada e contate uma Assistência Técnica Autorizada.
- Certifique-se sempre de que os bolsos das roupas estejam vazios antes de serem secas na Lava e Seca; itens rígidos tais como canetas, chaves, moedas, etc, podem incorrer em problemas de operação ou até mesmo danificar o aparelho.
- Sempre observe as etiquetas dos vestuários para verificar os itens que podem ser secos no aparelho.
- Fique atento para que o cabo não esteja preso, dobrado, torcido ou pressionado por algum móvel ou pelo próprio aparelho.
- A porta do aparelho não deve ser deixada na posição aberta uma vez que esta pode representar um risco de tropeço ou esbarrão, com possível queda do aparelho e consequentes danos materiais e/ou pessoais.
- Não apoie ou coloque objetos pesados sobre a porta da Lava e Seca quando esta

estiver aberta, isso poderá fazer com que o aparelho tombe para frente.

- Não exerça pressão sobre as portas (ou sobre qualquer componente) do aparelho, pois poderá desregular as dobradiças, prejudicando a vedação e assim, comprometer seu desempenho.

- Se a porta ou as vedações da porta estiverem danificadas, o aparelho não deverá ser utilizado. Entre em contato com a Assistência Técnica Autorizada para que sejam feitos os reparos necessários.

- Cuidado para não derrubar água em excesso (ou outros líquidos) sobre a Lava e Seca, pois poderá causar mau funcionamento do aparelho ou até mesmo choques elétricos.

- Não coloque objetos pesados ou recipientes com líquido acima do aparelho para evitar choques elétricos e danos ao produto.

- Nunca interrompa o ciclo de secagem ou desligue o aparelho antes do final do programa em operação; a não ser que os itens sejam rapidamente removidos e espalhados, de maneira a dissipar o calor remanescente.

- Nunca esqueça de remover possíveis objetos deixados nos bolsos das roupas, tais como moedas, canetas, chaves, cartões, isqueiros, etc.

- Evite tocar a superfície interna do aparelho, pois esta área fica muito quente durante a utilização. Caso haja necessidade aguarde por aproximadamente 15 minutos pelo resfriamento antes de tocar nesta área.

- O uso de acessórios não recomendados

pela Philco pode provocar acidentes e danos ao aparelho e/ou acessórios.

- A Nota Fiscal e o Certificado de Garantia são documentos importantes e devem ser guardados para efeito de garantia.

- Não é recomendável secar itens que não tenham sido previamente lavados.

- A Lava e Seca não deve ser utilizada com produtos químicos industriais.

- Itens manchados com substâncias tal como óleo de cozinha, acetona, álcool, gasolina, querosene, removedores de manchas, terebintina, ceras e removedores de cera devem ser lavados em água quente com uma quantidade extra de detergente antes de serem secos na Lava e Seca.

- Itens como espuma de borracha (espuma de látex), toucas de banho, tecidos impermeáveis, peças e roupas com borracha ou travesseiros equipados com almofadas de espuma de borracha não devem ser secos na Lava e Seca.

- A PHILCO recomenda NÃO SECAR itens de lã na Lava e Seca.

- A parte final do ciclo da Lava e Seca ocorre sem calor para assegurar que os itens esfriem de maneira que não sejam danificados.

- Nunca force a abertura da porta quando o aparelho estiver em operação.

- Para não perder a garantia e para evitar problemas futuros este aparelho deve receber manutenção apenas de técnicos de serviço credenciados. Contate a Assistência Técnica Autorizada mais próxima para realizar um exame, reparo ou ajuste.

## 02. ATERRAMENTO

Este aparelho deverá ser conectado a uma tomada aterrada; o aterramento garante a proteção contra choque elétrico. O plugue deverá ser inserido em uma tomada elétrica que tenha sido aterrada conforme as normas e padrões vigentes. Verificar com um eletricista qualificado ou com o serviço de Assistência Técnica Autorizada se houver dúvidas quanto ao aterramento do aparelho. Não modificar o plugue fornecido com o aparelho se não conseguir encaixá-lo na tomada elétrica. Mandar instalar uma tomada elétrica apropriada por um eletricista qualificado.

### ⚠ ADVERTÊNCIA



- Retirar o plugue da tomada elétrica antes de efetuar qualquer manutenção no aparelho.
- Recolocar todos os componentes antes de ligar o produto.
- Ligar o plugue em uma tomada com aterramento efetivo, conforme norma NBR5410.
- Não usar adaptadores, benjamins ou T's.

**•Não seguir estas instruções pode trazer risco de morte, incêndio ou choque elétrico.**

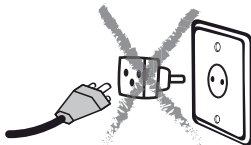
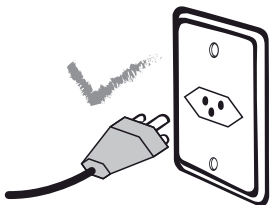

## 03. COMPONENTES

- 01. Corpo do aparelho;
- 02. Dispenser;
- 03. Porta;
- 04. Pés reguláveis;
- 05. Cabo de alimentação (traseiro);
- 06. Painel de controle;
- 07. Seletor de funções;
- 08. Cesto de roupas (interno);
- 09. Mangueira de saída de água;
- 10. Filtro;
- 11. Tampões de fechamento dos parafusos de transporte;
- 12. Mangueira de entrada de água;
- 13. Suporte para mangueira de drenagem (saída de água).

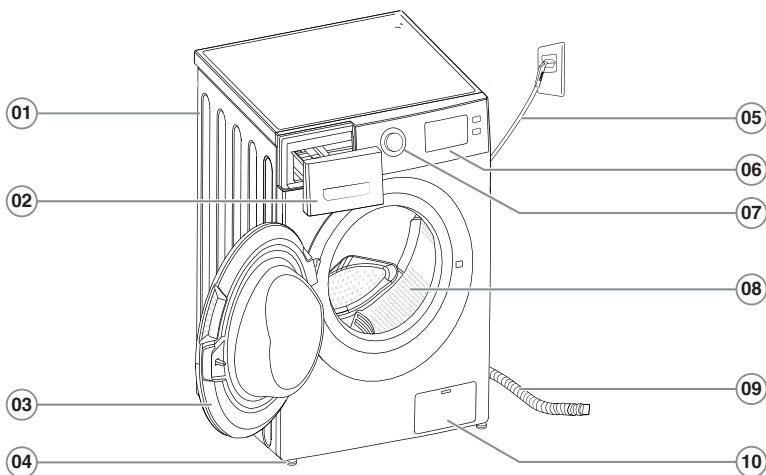

### Acessórios

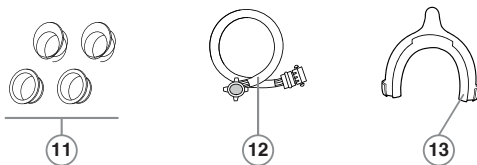

## 04. PARAFUSOS DE TRANSPORTE

### IMPORTANTE

Remova os parafusos de transporte da parte traseira antes de utilizar o aparelho.

### ⚠️ ADVERTÊNCIA



#### RISCO DE CHOQUE ELÉTRICO

Não conectar o plug na tomada antes de finalizar a instalação.

Para a correta remoção, siga os passos abaixo:

- 01.** Solte os parafusos com chave apropriada e remova-os puxando para fora;
- 02.** Tampe os buracos com os quatro tampões de fechamento;
- 03.** Guarde os parafusos para uso futuro, caso haja necessidade de transportar o aparelho.



Figura 1

## 05. MONTAGEM E INSTALAÇÃO

- 01.** O transporte do aparelho deve ser feito na posição vertical ou inclinado, não é recomendável transportá-lo horizontalmente.
- 02.** Retire todas as embalagens que envolvem seu aparelho, incluindo os protetores dos pés, localizados na base de transporte. Verifique o peso do aparelho; é recomendável que a instalação seja feita por duas pessoas.
- 03.** Remova fitas adesivas e confira se todos os itens/acessórios foram recebidos em perfeito estado.
- 04.** Remova completamente o filme plástico das laterais e da traseira do aparelho.
- 05.** Descarte de forma adequada estes materiais, evitando risco para crianças e animais. Não descarte-os no lixo comum.

**06.** Não exerça pressão sobre qualquer componente e não fique de pé sobre o aparelho, caso ocorra a deformação de alguns dos componentes, o bom funcionamento do aparelho poderá ficar comprometido..

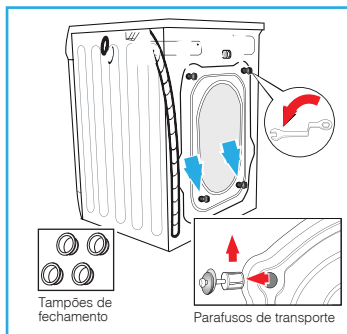
**07.** Tenha o cuidado ao colocar as mãos sob o aparelho, podem existir arestas que venham a causar ferimentos.

## LOCAL DE INSTALAÇÃO

**01.** Não instale o aparelho em locais onde possua a incidência direta de luz solar. A luz do sol poderá causar danos à pintura do aparelho.

**02.** Não instale o aparelho em locais muito úmidos, com altas temperaturas nem próximos de fontes de calor (fogão, forno, aquecedores, radiadores, etc).

**03.** Instale em um local seco para evitar umidade ou ferrugem.

**04.** Não instale ou utilize o aparelho ao ar livre.

**05.** Considere os espaçamentos livres (15cm), garantindo que as saídas de ar não fiquem obstruídas.

**06.** Instale seu aparelho em um piso que seja resistente o suficiente para suportá-lo, inclusive quando este estiver totalmente cheio.

**07.** O produto deve ser instalado em um local plano e nivelado, que permita que a drenagem do aparelho ocorra corretamente, próximo à fonte de abastecimento de água e de uma tomada elétrica adequada.

**08.** Observe que haja adequada ventilação no ambiente onde o produto será instalado, a fim de evitar o refluxo de gases caso hajam outros aparelhos no mesmo ambiente (por exemplo: aparelhos movidos por combustíveis - incluindo lareiras, etc).

**09.** Na parte traseira do produto estão os seguintes itens:

- Cabo de alimentação elétrica.
- Mangueira de drenagem\*.
- Conexão para a fonte de abastecimento de água.

### NOTA

Observe que haja um espaçamento traseiro adequado para não pressionar a mangueira de drenagem. Um espaçamento em torno de 50mm é suficiente.

**10.** Escolha um dos lados para facilitar a conexão das mangueiras (de água e de drenagem) do produto.

\*Estas mangueiras podem ser posicionadas conforme a necessidade da instalação.



## NIVELAMENTO E AJUSTE DOS PÉS

**01.** Após posicionado no local apropriado verifique se o aparelho encontra-se estável e nivelado no ambiente instalado. Para realizar a verificação, recomenda-se a utilização de uma ferramenta de nível de bolha (conforme figura 3).

**02.** Caso não esteja estável, solte a porca de fixação (a) com uma chave adequada e gire o pé (b), até que este faça contato com o piso. Após o pé estar firme no chão, aperte novamente a porca de fixação.

**03.** Verifique novamente se o aparelho está nivelado, caso não esteja, repita o procedimento acima nos demais pés, até que o aparelho esteja corretamente nivelado ao piso, tanto vertical quanto horizontalmente.

**04.** Ao finalizar os ajustes é importante que as porcas fiquem firmemente bloqueadas.



Figura 2



Figura 3

## CONEXÃO E INSTALAÇÃO DA MANGUEIRA DE ENTRADA DE ÁGUA

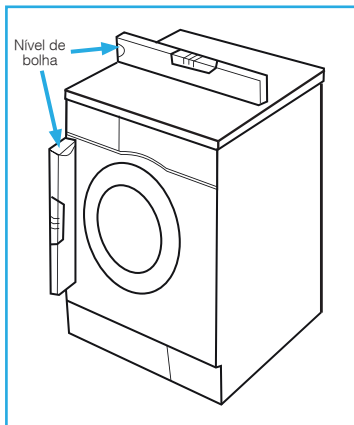
### IMPORTANTE

A mangueira de entrada de água possui em uma de suas extremidades um filtro interno, esta extremidade DEVE SEMPRE ser conectada à torneira de água.

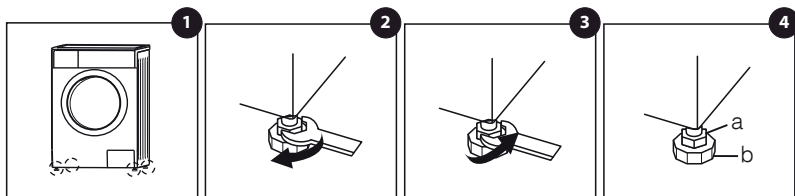
A mangueira de entrada de água deverá ser instalada da seguinte forma:

**01.** Conecte a mangueira na conexão de entrada de água, localizada na parte traseira do aparelho, girando-a no sentido horário e apertando-a manualmente.

**02.** Conecte a outra extremidade da mangueira, com o filtro interno, em uma torneira próxima, girando-a no sentido antihorário e apertando-a manualmente.



Figura 4

## NOTA

Se houver qualquer vazamento, após a realização das conexões, repita os passos para conectar a mangueira de entrada e caso seja necessário, utilize fita veda rosca para garantir a correta vedação.

É recomendável que se utilize o tipo mais comum de torneira para o abastecimento de água.

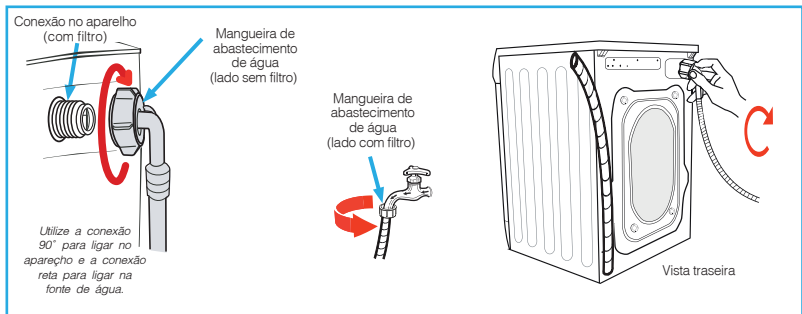
## FORNECIMENTO DE ÁGUA

**01.** O aparelho opera corretamente com pressão da água entre 50 kPa (5,1 mca) e 1000 kPa (101,9 mca).

Pressão inferior a 50 kPa (5,1 mca) poderá causar falhas na válvula de água e pode não permitir que ela se feche completamente, ou ainda fazer com que o aparelho seja desligado, gerando um código de erro E10 no display do painel de controle.

**02.** A torneira de abastecimento de água deve estar próxima da parte traseira do aparelho, para que a mangueira fornecida com o aparelho consiga alcançá-la facilmente.

**03.** Se a tubulação de água for nova ou não tiver sido usada por longos períodos, deixe a água escorrer e veja se esta sai transparente e sem impurezas. Se esta precaução não for tomada, a entrada de água pode ficar bloqueada e danificar o aparelho.

**04.** Reduza o risco de vazamentos e danos causados por água:

- Mantenha a torneira facilmente acessível.
- Feche a torneira quando o aparelho estiver desligado.
- Verifique regularmente vazamentos nos encaixes da mangueira de abastecimento.
- Certifique-se de que a mangueira de entrada de água não esteja torcida ou esmagada.

**05.** Antes de utilizar o aparelho pela primeira vez, procure por vazamentos em todas as conexões, na válvula de água e na torneira.

# INSTALAÇÃO DA MANGUEIRA DE DRENAGEM (MANGUEIRA DE SAÍDA DE ÁGUA)

## NOTA

A mangueira de drenagem já vem instalada no aparelho, não sendo necessária nenhum ajuste no aparelho.

A ponta livre da mangueira de drenagem poderá ser colocada de duas maneiras:

**01.** Coloque-a na borda de um tanque de lavagem de roupas, aproveitando a saída de água deste, utilize o suporte para mangueira de drenagem (em formato de "U"), fornecido com o aparelho.

Quando utilizar o suporte é recomendável instalá-lo conforme as figuras 04 e 05 observando as instruções a seguir:

- Prenda-o utilizando algo como uma corrente, para mantê-lo sem grandes deslocamentos laterais.
- Observe as alturas mínima e máxima para posicionamento da mangueira, é importante não forçá-la de volta para dentro quando colocada em um tubo de drenagem.

**02.** Conecte-a ao tubo de drenagem, conforme figura 06. A mangueira de saída pode drenar a água para cima e para baixo, mas não deverá ser instalada a uma altura maior de 100 cm, nem menor que 60 cm, além disto o final da mangueira não deverá ser imerso em água.



Figura 5



Figura 6

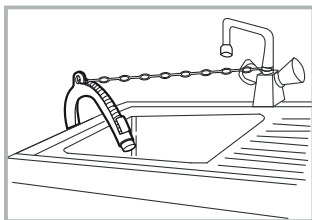

Figura 7

## 06. UTILIZAÇÃO, LAVAGEM DE ROUPAS NOVAS

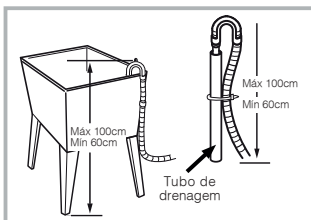
É recomendável que ao lavar uma roupa pela primeira vez, se faça uma pequena experiência, molhando a peça e torcendo-a antes de colocá-la no aparelho; caso o tecido da peça solte tinta de maneira visível é melhor que seja lavado separadamente ou mesmo lavado a mão.

Uma rápida verificação e separação das roupas por cores pode evitar que peças claras e escuras sejam lavadas juntas, diminuindo a chance de ocorrerem manchas e desbotamento na cor do tecido.

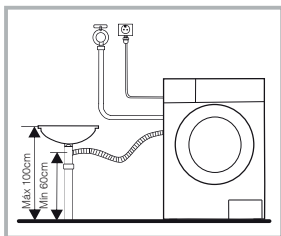
Roupas sensíveis à temperatura devem ser lavadas conforme indicado nas etiquetas. Caso contrário, pode causar alteração de cor ou mesmo deformação do tecido.

### IMPORTANTE

- Nunca mantenha roupas no aparelho, após a lavagem, por um longo período de tempo, pois poderá causar bolor e até manchas.
- Algumas roupas também poderão ter sua cor alterada se não forem lavadas de acordo com a temperatura de lavagem recomendada.

Não é recomendável ultrapassar a capacidade máxima do aparelho, o excesso de carga poderá alterar os efeitos de lavagem e/ou danificar o aparelho. Verifique as quantidades máximas de carga recomendáveis para cada programa/modelo.

### ROUPAS QUE NÃO SE RECOMENDA LAVAR EM MÁQUINAS LAVA E SECA

Alguns tipos de roupas/acessórios poderão encolher ou ficar deformados se imersos em água:

- Gravatas, coletes e lenços de seda.
- Roupas estampadas, de estilo enrugado ou roupas de resina sintética.
- Casacos de pele ou decoradas com peles.
- Roupas com muita decoração, vestidos longos de festa e trajes tradicionais com muitos detalhes e cores, são produtos que descolorem facilmente.

### IMPORTANTE

- Não lavar roupas sem etiqueta com a descrição dos requisitos de lavagem.
- Nunca lave roupas manchadas com produtos químicos, tais como: gasolina, petróleo, benzeno, tiner e álcool.

### ATENÇÃO NO QUE DIZ RESPEITO AOS DETERGENTES

- Sabão em pó especial para lavadoras de roupas, detergentes “low bubble” ou sabão líquido devem ser selecionados de acordo com os tipos de fibras (algodão, fibras sintéticas, tecidos delicados, itens de lã, etc.), cores, temperatura, grau de sujeidade e

conforme os tipos predeterminados de programas de lavagem. Caso contrário poderá haver produção excessiva de espuma e bolhas, com risco de transbordamento do dispenser; o que pode acarretar em piso escorregadio no ambiente e possibilidade de quedas e acidentes pessoais.

- Branqueadores pertencem ao tipo alcalino e podem danificar as roupas, por isso, é recomendável utilizá-los na menor quantidade possível.
- Detergentes quando utilizados em excesso, ou de forma inadequada, podem acumular nas roupas, deixando-as com um toque demasiado seco ou mesmo com marcas e manchas. Assim sendo isso é recomendável utilizar a quantidade de sabão indicada nas instruções de lavagem e observar o número de enxágues sugeridos nos programas de lavagem.

## 07. UTILIZAÇÃO

As dicas a seguir ajudarão a ter um melhor desempenho do produto adquirido:

- Retirar itens dos bolsos das roupas antes de serem lavadas;
- As roupas a serem lavadas são classificadas de acordo com suas características;
- Fechos, zíperes, botões e ganchos devem ser mantidos fechados.



### **LIMPEZA DE POEIRAS, MANCHAS E PELOS DE ANIMAIS NAS ROUPAS**

- As roupas podem ser danificadas pelo atrito entre poeiras, manchas e pelos de animais com as roupas, prejudicando desta maneira os efeitos da lavagem.

### IMPORTANTE

É recomendável que peças que são facilmente manchadas, tais como: meias brancas, golas e mangas etc, sejam lavadas à mão antes de ser colocadas no aparelho, de maneira a obter melhores efeitos de lavagem.



### **PARA PROTEGER A PELE DOS BEBÊS**

- Artigos de bebê (roupas, toalhas, guardanapos, etc) devem ser lavados separadamente.
- Se forem lavados juntamente com as roupas dos adultos, poderão ser infectados.
- Os tempos de lavagem devem ser aumentados para assegurar a lavagem completa e a correta limpeza, sem deixar resíduos de detergente.



### **PRÉ-LAVAGEM DE TECIDOS DE ALGODÃO**

- A Lava e Seca Philco foi desenvolvida para trabalhar em conjunto com os mais novos detergentes desenvolvidos pelo mercado, proporcionando uma melhor lavagem de suas roupas e garantindo maior economia de energia, de tempo, de água e de detergente. Se os tecidos de algodão estiverem muito sujos, poderá ser utilizado detergente à base de albumina para pré-lavagem.

## **ROUPAS QUE FACILMENTE SOLTAM FIAPOS**

- As roupas que podem facilmente soltar fiapos devem ser lavadas separadamente; caso contrário, outros itens poderão ficar marcados com a poeira gerada pelos fiapos.
- Roupas pretas e roupas de algodão devem preferencialmente ser lavadas em separado, pois podem facilmente ficar manchadas por outras cores, ao serem lavadas em conjunto.
- Verifique as etiquetas antes de selecionar o programa de lavagem.

## **NÃO LAVAR MATERIAIS IMPERMEÁVEIS**

- Não é recomendável lavar no aparelho produtos de fibra de nylon, pois estes poderão facilmente ficar encharcados de água; itens tais como: Almofadas à prova de água, capas de chuva, guardachuvas, capas de carro, sacos de dormir, roupas impermeáveis e similares.
- Caso contrário, poderá haver água em excesso ou vibração anormal, o que poderá causar perigo quando do enxágue e drenagem, de modo que as roupas também poderão ser danificadas.

## **ROUPAS NÃO ADEQUADAS PARA SECAGEM**

- Peças particularmente delicadas, como cortinas sintéticas, lãs e seda, roupa com apliques de metal, meias de nylon, peças volumosas (tais como: casacos de pele, colchas, edredons e sacos de dormir) não devem ser secos no aparelho.
- Peças acolchoadas com espuma de borracha ou materiais semelhantes não devem ser secos no aparelho, pois apresentam risco de incêndio.
- Tecidos contendo resíduos de fixador ou sprays de cabelo, acetona ou soluções semelhantes não devem ser secos no aparelho, para evitar a formação de vapores nocivos.

### **IMPORTANTE**

- As roupas podem estar secas depois da centrifugação.
- Não pressione o botão de velocidade durante a centrifugação para assegurar que as roupas centrifuguem adequadamente. Para têxteis sintéticos, selecione a velocidade de centrifugação adequada antes de secá-las.
- Para garantir a qualidade quando for secar têxteis, classifique-os de acordo com seus tipos e a temperatura adequada de secagem.
- É recomendável retirar sintéticos antes de secar, para protegê-los. Defina o tempo de secagem adequado de acordo com sua carga.
- Se for passar as roupas a ferro após a secagem, coloque-as penduradas por um tempo para diminuir a umidade nestas.

## DISPENSER

O dispenser é dividido em três compartimentos conforme abaixo:

**I** Detergente ou sabão em pó para ciclo de pré-lavagem.

☼ Aditivo para lavagem, tal como: amaciante ou goma formadora.

**II** Sabão (em pó ou líquido) para ciclo principal de lavagem, agente de pré-enxágue, alvejante e removedor de manchas.

O dispenser deve ser abastecido (ou reabastecido) antes do início de cada ciclo de lavagem, seguindo as instruções fornecidas.

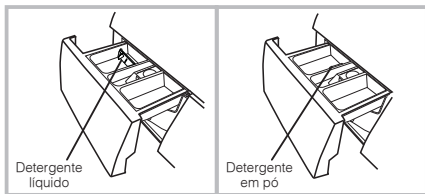

## PRIMEIRA LAVAGEM

Antes de lavar suas roupas pela primeira vez, a Lava e Seca deve ter todo o ciclo de lavagem operado sem roupas conforme abaixo:

**01.** Confira se as mangueiras de água e drenagem estão conectadas corretamente.

**02.** Abra o abastecimento de água.

**03.** Conecte o cabo de alimentação de energia a uma tomada.

**04.** Abra o dispenser, coloque um pouco de detergente no compartimento II e feche-o.

**05.** Pressione o botão “Ligar/Desligar”.

**06.** Pressione o botão “Iniciar/Pausar”.

## 08. PAINEL

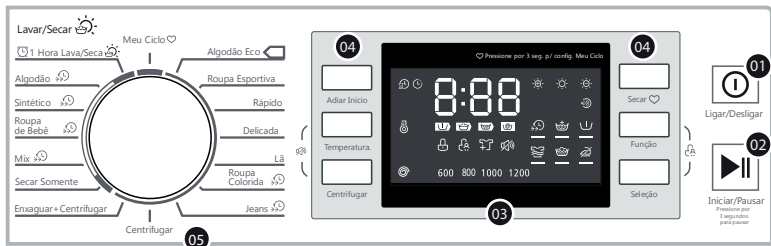

- 01.** Botão Ligar/Desligar: Pressione este botão para ligar e desligar o aparelho.
- 02.** Botão Iniciar/Pausar: Pressione este botão para iniciar ou pausar o ciclo de lavagem. Pressione o botão por 3 segundos para destravar a porta e incluir roupas na Lava e Seca.
- 03.** Display: mostra as opções de funcionamento do aparelho.
- 04.** Painel de Opções: Pressione o botão conforme a opção de função desejada.
- 05.** Botão seletor de programas: Gire o botão para selecionar o programa desejado.

## 09. DISPLAY

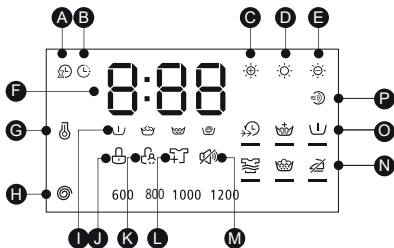

- A:** Tempo restante.
- B:** Tempo de programação.
- C / D / E:** Opções de secagem .
- Secagem Extra / Secagem Normal / Secagem delicada.
- F:** Display.
- Indica que a Lava e Seca está em operação, indica o tempo programado, o

tempo da função adiar início ou o tempo restante, além dos códigos de erros.

- G:** Temperatura.
- H:** Velocidade.
- I:** Informativo da sequência de lavação.
- Pré lavagem, lavar, enxaguar, centrifugar
- J / K:** Opções de travas de segurança.
- L:** Desbloqueio da porta.
- M:** Modo silencioso.
- N:** ícones indicativos.
- Lavação Extra / Molho / Delicada.
- O:** Ícones indicativos
- Lavação rápida / Enxague Extra / Pré lavação.
- P:** Ar Seco: remove peculiar cheiro das roupas, ciclo sem água e pode ser usado em roupas secas e molhadas.

## 10. LAVA E SECA / LAVA

### LAVA E SECA

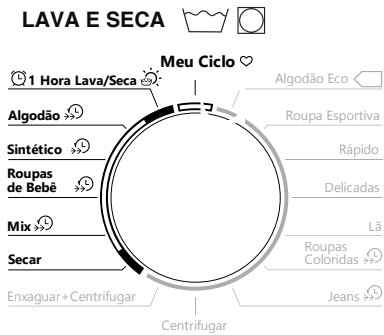

### LAVA

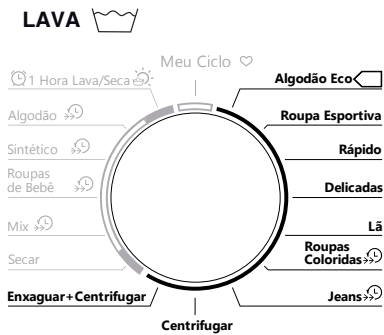

## 11. PROGRAMAS DE LAVAGEM

### IMPORTANTE

Todos os programas possuem configurações pré-selecionadas. As configurações de tempo não podem ser alteradas, apenas as de temperatura e rotação.

### MEU CICLO

Utilize esse programa para memorizar seu ciclo favorito, siga os passos a baixo:

**01.** Gire o botão seletor até o programa desejado.

**02.** Selecione as opções que você quer alterar: modo de secagem, enxágue extra, lavagem extra, temperatura, velocidade de centrifugação através do botão "Função" e habilite o modo desejado pressionando o botão "Seleção".

**03.** Pressione o botão "Secar"  por 3 segundos para memorizar o procedimento em "Meu Ciclo".

**04.** O aparelho emite um sinal sonoro (bip) indicando que as alterações foram armazenadas.

**05.** Para acessar o programa memorizado basta girar o botão seletor até o ícone "Meu Ciclo".

**06.** O programa "Meu Ciclo" ficará armazenado até que uma nova seleção seja feita.

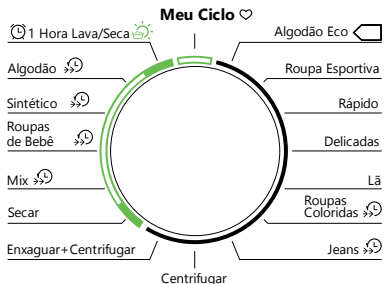

## 1 HORA LAVA/SECA

Programa indicado para roupas sintéticas pequenas, jeans leves e camisas, observando o limite aproximado de 1kg (aproximadamente um jeans leve, uma blusa de material sintético e uma camiseta). O tempo de duração padrão, incluindo lavagem e secagem, é de 59 minutos.



### IMPORTANTE

É essencial para o correto desempenho deste programa que a carga de roupa seja de até 1 kg. Roupas mais pesadas, não são compatíveis com este programa, pois necessitam um tempo maior de lavagem/secagem.

## ALGODÃO

Programa indicado para lavar roupas de algodão, cama e mesa, peças íntimas, camisetas e camisas com pouca sujeira. A possibilidade de várias combinações de funções extras (lavagem, enxágue, rotação de centrifugação) e das opções de secagem, proporciona ainda um melhor desempenho na lavagem destes itens. Necessário ativar a função secar, caso queira secar as suas roupas depois do processo de lavagem.

## SINTÉTICO

Este programa é indicado para camisas de uso casual de tecidos sintéticos que não necessitam, passar a ferro depois de lavar. Necessário ativar a função secar, caso queira secar as suas roupas depois do processo de lavagem.

## ROUPA DE BEBÊ

Programa indicado para lavar roupas de bebê, com tecido delicado, mas que possuem manchas de difícil remoção, proporcionando um melhor enxágue. Necessário ativar a função secar, caso queira secar as suas roupas depois do processo de lavagem.

## MIX

Permite que tecidos diferentes sejam lavados em simultâneo. Necessário ativar a função secar, caso queira secar as suas roupas depois do processo de lavagem.

## SECAR SOMENTE

Programa opera apenas para o ciclo de secagem, sem programação de lavagem.

## **ENXAGUAR + CENTRIFUGAR**

Programa para roupas que necessitam apenas enxágue com amaciante e centrifugação. Para essa função, a opção secar é desabilitada.

## **CENTRIFUGAR**

Programa indicado para operar apenas o ciclo de centrifugação, sem programação de lavagem e secagem. Para essa função, a opção secar é desabilitada.

## **ALGODÃO ECO**

Programa de lavagem otimizada, com menor consumo de energia. Para essa função, a opção secar é desabilitada.

## **ROUPA ESPORTIVA**

Programa indicado para lavar roupas que são utilizadas na prática de exercícios físicos. Para essa função, a opção secar é desabilitada.

## **RÁPIDO**

Programa indicado para roupas sintéticas pequenas, jeans leves e camisetas, observando o limite de capacidade 1kg, com duração de 15 minutos. Para essa função, a opção secar é desabilitada.

## **DELICADA**

Programa para lavar roupas que podem danificar facilmente, tais como roupas íntimas e artigos de seda, possuindo enxágue cuidadoso e operando com menor tempo que outros ciclos. Para essa função, a opção secar é desabilitada.

## **LÃ**

Específico para lã lavável em lavadora em cargas inferiores a 2 kg. O ciclo de lã possui movimentos suaves e enxágue para proteger as fibras de lã contra encolhimento/ distorção. Para essa função, a opção secar é desabilitada.

## **ROUPA COLORIDA**

Programa específico para roupas coloridas, protegendo a cor das roupas. Para essa função, a opção secar é desabilitada.

## **JEANS**

Este programa foi especialmente desenvolvido para a lavagem de jeans, pois o tipo de lavagem evita danos aos tecidos e proporcionam uma maior durabilidade das peças. Para essa função, a opção secar é desabilitada.

## 12. BOTÕES DE OPERAÇÃO

### BOTÃO LIGAR/DESLIGAR

- Botão utilizado para ligar ou desligar o aparelho
- Botão utilizado para reiniciar a programação.



Ligar/Desligar

### BOTÃO INICIAR/PAUSAR

- Utilize este botão para iniciar o programa selecionado ou fazer uma pausa. Ao pressionar o botão novamente a contagem do tempo do programa retornará de quando houve a pausa.



Iniciar/Pausar  
Pressione por  
3 segundos  
para pausar

- Função Desbloqueio de Porta:

Esta função pode ser realizada durante o processo de lavagem. Durante a utilização, a porta do produto é trancada e ao pressionar o botão “Iniciar/Pausar” por 3 segundos é possível destravar a porta para que seja possível a adição de mais roupas durante o processo de funcionamento. Espere até que o tambor pare de girar, este procedimento desbloqueia a porta, permitindo que esta, então, seja aberta.

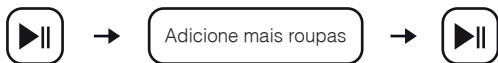

Pressionar por 3 segundos

Após retirar ou colocar as roupas, feche a porta e então pressione o botão “Iniciar/Pausar” novamente para dar continuidade ao processo, de acordo com a instrução a cima.

## IMPORTANTE

Não é recomendado pausar o produto durante o processo de secagem, pois isto pode danificar as roupas. Ao desbloquear a porta durante a secagem, o produto não destravará imediatamente, mas aguardará a diminuição de temperatura interna, para evitar queimaduras. Este processo é natural e poderá demorar.

## 13. FUNÇÕES

### BOTÃO ADIAR INÍCIO

Essa função permite deixar um programa pré selecionado, para iniciar após um tempo determinado.

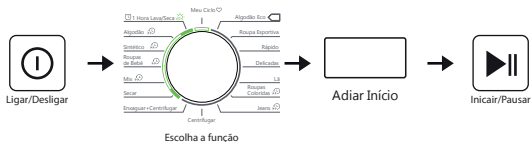

## BOTÃO TEMPERATURA

Essa função permite a alteração da temperatura de lavagem. As variações podem ocorrer entre 20°C, 30°C, 40°C, 60°C, 90°C, conforme o programa selecionado.

**Obs.:** Em alguns programas essa função está disponível.

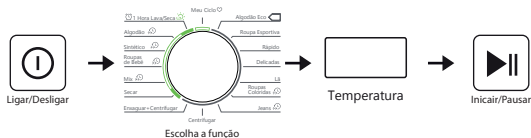

TEMPERATURA	SUJEIRA X TECIDO
90°C	Bastante suja, brancas de algodão puro ou linho (ex.: toalhas de mesa, toalhas de banho, roupas de cama, lençóis).
60°C	Moderadamente sujas, linho colorido, algodão ou material sintético (ex.: camisetas sujas, pijamas). Pouco sujas, tecido de tinho puro branco (ex.: roupas íntimas).
40°C / 30°C / 20°C / água fria	Sujeira normal (ex.: materiais sintéticos ou itens de lã).

## BOTÃO CENTRIFUGAR

Permite alterar a velocidade de rotação por minuto, as velocidades podem variar entre 600/800/1000/1200rpm.

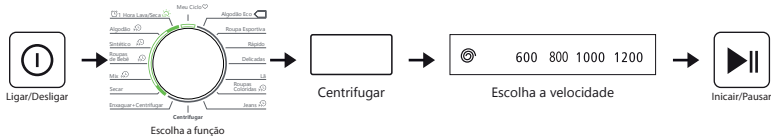

## BOTÃO SECAR

Permite selecionar as opções de secagem: “Secagem extra”, “Secagem normal, Secagem suave” e “Removedor de odor”. Também permite habilitar a secagem dos programas que possuem o modo “Secar” incluso:

- Meu Ciclo
- Algodão
- Sintético
- Roupas de Bebê
- Mix
- Secar



	Remove Odor	Essa função tem por vez remover cheiros peculiares, como leve cheiro de fumaça. Para o uso desta função, a roupa deve estar seca por completo.
	Secagem Suave	Essa função seca a sua roupa de forma suave, mais indicado para roupas leves.
	Secagem Normal	Procedimento normal de seagem.
	Secagem Extra	Essa função é indicada para roupas que você queira secar e utilizar imediatamente, e para roupas pesadas.

## ATENÇÃO

A porta só abrirá após a temperatura baixar, isso garante sua segurança em possíveis acidentes, e evita que sua roupa seja danificada.

## BOTÃO FUNÇÃO

Permite alternar entre as funções de: Lavação rápida, Enxague extra, Pré-lavação, Lavação extra, Molho e Delicada.

**Obs.:** Múltiplas funções podem ser selecionadas.

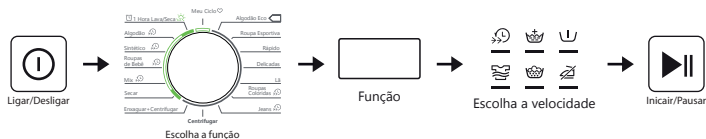

## BOTÃO SELEÇÃO

Permite selecionar e habilitar a função acima escolhida.



## FUNÇÃO TRAVA DE SEGURANÇA

Esta função bloqueia o painel para evitar ser operado por pessoas não capacitadas e por crianças. Para habilitar a trava de segurança, com a máquina ligada pressione por 3 segundos os botões Função e Seleção conforme abaixo.



Para desabilitar, seguir o mesmo passo acima.

## FUNÇÃO SILENCIOSO

Esta função cancela os sinais sonoros do produto. Para habilitar o modo Silencioso, pressione por 3 segundos os botões Temperatura e Centrifugar conforme abaixo.

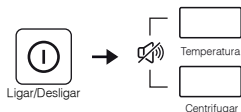

## 14. LIMPEZA E MANUTENÇÃO

### IMPORTANTE

- Retire o plugue da tomada ou desligue o disjuntor e desligue o abastecimento de água antes de realizar qualquer serviço de instalação, limpeza ou manutenção.
- Nunca despeje água diretamente para limpar o aparelho.
- Jamais limpe o aparelho com fluidos inflamáveis como álcool, querosene, gasolina, tiner, solventes, removedores ou com produtos químicos como detergentes com amoníacos, ácidos ou abrasivos como saponáceo, esponjas de aço, lã de aço, etc, nem use produtos que liberem vapores químicos corrosivos e/ou tóxicos com risco de explosão.

### LIMPEZA E MANUTENÇÃO DO GABINETE

A manutenção apropriada do aparelho pode estender sua vida útil. Quando necessário a parte externa pode ser limpa com sabão neutro não abrasivo diluído. Se houver presença de água utilize um pano para removê-la imediatamente.

Não utilize objetos afiados na limpeza, pois podem arranhar o gabinete do aparelho.

- Utilize um pano macio e úmido para limpeza do gabinete.
- Não despeje água diretamente para limpar o aparelho.

## LIMPEZA DO TAMBOR INTERNO

O tambor deve ser limpo apenas com sabão neutro não abrasivo e um pano úmido. Nunca utilize esponja de aço ou produtos abrasivos.

Após a limpeza, deixe a porta aberta por algum tempo para secagem completa da parte interna do aparelho.

## LIMPEZA DA VEDAÇÃO DA PORTA

A borracha de vedação da porta poderá reter fiapos após a secagem das roupas. É recomendável fazer regularmente uma limpeza desta vedação. Faça este procedimento com o tambor vazio.

- Abra a porta e limpe a borracha utilizando uma esponja macia, passando-a ao redor de toda a vedação.
- Após a limpeza, deixe a porta do aparelho aberta por algum tempo para secagem completa da vedação.

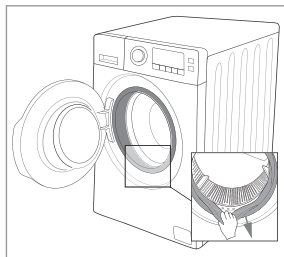

## LIMPEZA DO DISPENSER DE DETERGENTE E AMACIANTE

**01.** Puxe o dispenser para fora, e pressione a seta que encontra-se na parte superior do compartimento para amaciante (A) dentro do dispenser **1**.

**02.** Puxe a tampa para cima e remova-a do compartimento do amaciante.

**03.** Efetue a limpeza com água corrente e uma escovinha, certificando-se que não fique resquícios de detergente nos compartimentos do dispenser **2**.

**04.** Efetue a limpeza da parte interna do aparelho, onde se encaixa o dispenser, utilizando um pano úmido e/ou uma escova macia **3**.

**05.** Recoloque a tampa do amaciante fazendo com que esta encaixe corretamente no pino guia do compartimento e empurre o dispenser para a posição de operação no aparelho **4**.

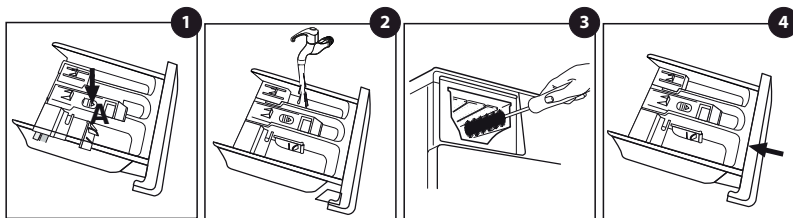

## LIMPEZA DO FILTRO DA BOMBA DE DRENAGEM

O filtro da bomba de drenagem é responsável por reter pequenos objetos, tais como moedas, anéis, botões, etc e/ou outros materiais estranhos provenientes da lavagem. Para assegurar o correto funcionamento do aparelho e garantir uma limpeza de melhor qualidade, procure verificar regularmente o filtro.

## IMPORTANTE

- Este filtro não é um filtro de fiapos de roupas. Os fiapos comumente ficarão presos na vedação da porta, que deve ser limpa regularmente.
- Dependendo do nível de sujeira, dos ciclos utilizados e da frequência das lavagens é recomendável inspecionar e limpar os filtros com um menor intervalo de tempo.
- O filtro da bomba de drenagem deve ser inspecionado caso o aparelho não esvazie completamente a água de lavagem ou se o tambor não girar corretamente.
- O aparelho poderá fazer barulhos estranhos durante a drenagem e/ou durante a centrifugação, isto devido a possíveis objetos (tais como: pequenos itens de metal, moedas, etc.) bloqueando a bomba.

Para efetuar a limpeza proceda da seguinte maneira:

01. Retire o plugue da tomada (ou desligue o disjuntor) e desligue o abastecimento de água.
02. Abra a tampa do filtro 1.
03. Gire em 90º a tampa do tubo de drenagem 2 e puxe-a para fora com cuidado, retire a tampa e faça a a drenagem da água remanescente posicionando um recipiente, para evitar que a água molhe o piso após abrir a tampa 3.
04. Gire o filtro no sentido anti-horário e retire-o do aparelho 4.
05. Retire toda sujeira ou materiais estranhos que houver 5.
06. Efetue a limpeza do filtro com água corrente e uma escova pequena.
07. Recoloque o filtro de volta girando-o no sentido horário 6.
08. Reinstale a tampa do filtro.

### Localização do filtro:

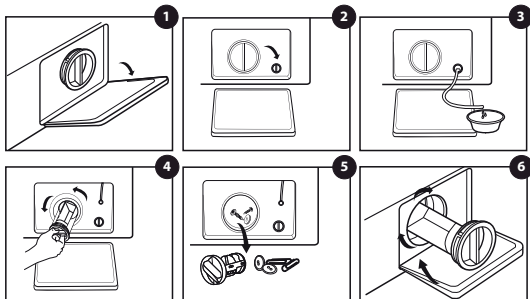
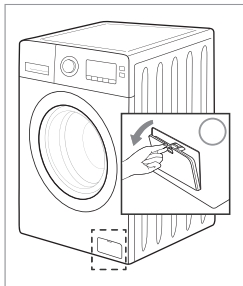

## IMPORTANTE

Quando o aparelho estiver em operação, dependendo do programa selecionado, pode haver água quente na bomba e no compartimento do filtro. Nunca remova a tampa do filtro de drenagem da bomba durante o procedimento de lavagem, sempre espere até o aparelho finalizar o ciclo, garantindo assim que toda água tenha sido drenada. Após a limpeza, ao recolocar a tampa, certifique-se de que ela está fechada e travada firmemente.

### LIMPEZA DO FILTRO DA TORNEIRA DE ABASTECIMENTO

01. Feche o abastecimento de água;
02. Remova a mangueira de água do ponto de abastecimento;
03. Limpe o filtro com água corrente;
04. Reconecte a mangueira de água.

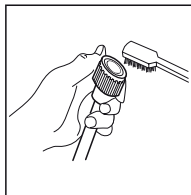
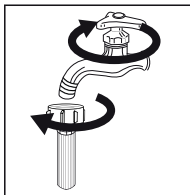

### LIMPEZA DO FILTRO DE ENTRADA DE ÁGUA

01. Solte a mangueira de água conectada ao aparelho;
02. Retire o filtro com um alicate de ponta fina e longa;
03. Limpe o filtro com água corrente e recolóque-o no aparelho;
04. Reconecte a mangueira de água;
05. Abra a torneira e certifique-se de que não haja vazamento de água;
06. Feche a torneira.

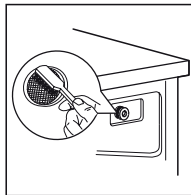
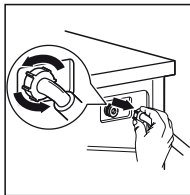

## 15. CÓDIGO DE ERROS

DISPLAY LED	DESCRIÇÃO	CAUSA POSSÍVEL	SOLUÇÃO
<b>E10</b>	<b>Problema na injeção de água durante a lavação</b>	<ul style="list-style-type: none"><li>•Torneira não está aberta ou a água está correndo muito lentamente ou não está correndo;</li><li>•Filtro de entrada de água está entupido;</li><li>•Mangueira de água está torcida;</li><li>•Não há suprimento de água.</li></ul>	<ul style="list-style-type: none"><li>•Abra a torneira ou aguarde até que o fluxo de água volte ao normal;</li><li>•Verifique os filtros de entrada de água;</li><li>•Destorça a mangueira de entrada de água;</li><li>•Verifique as outras torneiras do local.</li></ul>
<b>E12</b>	<b>Transbordamento</b>	<ul style="list-style-type: none"><li>•Excesso de água.</li></ul>	<ul style="list-style-type: none"><li>•Reinicie o aparelho;</li><li>•Entre em contato com o SAC Philco.</li></ul>
<b>E21</b>	<b>Problema de drenagem durante a lavação</b>	<ul style="list-style-type: none"><li>•Mangueira de saída de água está entupida ou torcida;</li><li>•Bomba de drenagem está entupida.</li></ul>	<ul style="list-style-type: none"><li>•Lave e distorça a mangueira de saída de água;</li><li>•Lave o filtro da bomba de drenagem;</li><li>•Drene a água através da mangueira de drenagem e após, limpe o filtro.</li></ul>
<b>E30</b>	<b>Problema na trava da porta</b>	<ul style="list-style-type: none"><li>•A porta não está fechada corretamente.</li></ul>	<ul style="list-style-type: none"><li>•Reinicie depois da porta estar devidamente fechada.</li></ul>
<p>Caso o display do painel de controle apresente qualquer outro código de erro, entre em contato com o SAC Philco.</p>			

















## 16. SOLUÇÃO DE PROBLEMAS

PROBLEMAS	CAUSA POSSÍVEL	SOLUÇÃO
<b>O aparelho não está ligado</b>	<ul style="list-style-type: none"><li>• Porta mal fechada;</li><li>• Tensão de alimentação no local;</li><li>• Cabo de alimentação mal encaixado;</li><li>• Abastecimento de água fechado;</li><li>• Aparelho desligado;</li><li>• Não iniciado nenhum programa de lavagem.</li></ul>	<ul style="list-style-type: none"><li>• Feche a porta corretamente.</li><li>• Verifique se a tensão no local está correta;</li><li>• Encaixe o cabo de alimentação corretamente;</li><li>• Verifique se a torneira de água está aberta;</li><li>• Verifique se o botão "Ligar/Desligar" foi pressionado;</li><li>• Verifique se há um programa selecionado e se o botão "Iniciar/Pausar" foi pressionado.</li></ul>
<b>A porta pode não destravar</b>	<ul style="list-style-type: none"><li>• O dispositivo de segurança do aparelho foi acionado devido a presença de água no tambor (acima do nível da porta ou a elevada temperatura interna).</li></ul>	<ul style="list-style-type: none"><li>• Aguarde que a água seja escoada e/ou que o aparelho esfrie.</li></ul>
<b>Falha no aquecimento de água.</b>	<ul style="list-style-type: none"><li>• A conexão entre a mangueira e o ponto de abastecimento ou a mangueira de drenagem e o aparelho não estão apertados corretamente;</li><li>• A mangueira de drenagem está danificada.</li></ul>	<ul style="list-style-type: none"><li>• Verifique e aperte as mangueiras de água;</li><li>• Entre em contato com o SAC Philco se precisar substituí-lo.</li></ul>
<b>Está vazando água da base do aparelho</b>	<ul style="list-style-type: none"><li>• A mangueira de entrada de água não está conectada corretamente;</li><li>• A mangueira de drenagem está com vazamento;</li><li>• Filtro da bomba mal encaixado.</li></ul>	<ul style="list-style-type: none"><li>• Verifique a mangueira de entrada de água quanto a esmagamento ou torção. Substitua-a caso seja necessário;</li><li>• Verifique a mangueira de drenagem quanto a esmagamento ou torção. Entre em contato com o SAC Philco caso seja necessário substituí-la;</li><li>• Verifique o encaixe do filtro.</li></ul>

<p><b>Ícones indicadores ou display do painel não ligam.</b></p>	<ul style="list-style-type: none"> <li>•Tomada desconectada;</li> <li>•Placa eletrônica com problema e/ou fiação elétrica com problema de conexão.</li> </ul>	<ul style="list-style-type: none"> <li>•Verifique se a alimentai;ao eletrica nao esta desligada e se a tomada esta conectada corretamente;</li> <li>•Entre em contato com o SAC Philco.</li> </ul>
<p><b>Resíduo de detergente no dispenser</b></p>	<ul style="list-style-type: none"> <li>•Sabão em pó está umedecido, aglomerado ou em excesso.</li> </ul>	<ul style="list-style-type: none"> <li>•Limpe e seque o dispenser de detergente. Ver tópico Limpeza e Manutenção;</li> <li>•Utilize sabão líquido ou sabão especial para tambor.</li> </ul>
<p><b>Eficiência da lavagem não está boa.</b></p>	<ul style="list-style-type: none"> <li>•As roupas estão muito sujas;</li> <li>•A quantidade de sabão utilizada para lavagem é insuficiente.</li> </ul>	<ul style="list-style-type: none"> <li>•Selecione o procedimento adequado;</li> <li>•Adicione a quantidade adequada de sabão. Veja as instruções no verso da embalagem do sabão utilizado.</li> </ul>
<p><b>Barulho anormal e vibração excessiva</b></p>	<ul style="list-style-type: none"> <li>•Tambor travado;</li> <li>•Aparelho mal instalado ou em local indevido;</li> <li>•Objetos estranhos soltos dentro do tambor.</li> </ul>	<ul style="list-style-type: none"> <li>•Verifique se os parafusos de transporte foram removidos;</li> <li>•Certifique-se que o aparelho está instalado em um local plano, resistente e nivelado. Verifique se os pés (base) do aparelho estão corretamente nivelados;</li> <li>•Verifique se há objetos de metal soltos no interior do aparelho (moedas, fivelas, etc).</li> </ul>
<p><b>Vazamento de espuma</b></p>	<ul style="list-style-type: none"> <li>•Excesso de sabão em pó.</li> </ul>	<ul style="list-style-type: none"> <li>•Selecione o programa enxágue para retirar o excesso de espuma e utilize a quantidade correta de sabão - veja as instruções no verso da embalagem do sabão utilizado.</li> </ul>

## 17. ETIQUETA DE CUIDADOS

As etiquetas das roupas, vesturário em geral, itens de cama, mesa, banho, etc., podem ajudá-lo a escolher a melhor maneira para lavar as suas roupas.

<b>LAVAR</b>	 Somente lavagem manual, a temperatura máxima de 40°C	 O número indica a temperatura máxima da água (em 0°C)	 Processo suave	 Processo muito suave	 Não permite lavagem
<b>ALVEJAR</b>	 Permitido o uso de alvejante	 Não usar alvejante	 Não usar alvejante a base de cloro		
<b>SECAR</b>	 Secagem	 Secagem a temperatura baixa	 Secagem a temperatura máxima	 Secagem em varal	 Não secar em tambor
<b>PASSAR</b>	 Passar a temperatura mínima (até 110°C); Não usar vapor	 Passar a temperatura média (até 150°C)	 Passar a temperatura máxima (até 200°C)	 Não passar a ferro	

Esses símbolos podem ser combinados com outros para descrever, com detalhes, a forma mais adequada de tratamento das roupas.

## 18. TABELA DE PROCEDIMENTOS PARA LAVAR E SECAR

Procedimento Descrição	Capacidade máx de carga de roupa seca (kg)	Compartimentos de Detergente			Adiar Início	Lavagem Extra	Enxágue Extra	Secar
	PLS12B PLS12T	I	II					
algodão	12,0	○	●	○	○	○	○	○
enxáguar + centrif.	12,0	×	×	○	○	×	○	×
centrifugar	12,0	×	×	×	○	×	×	×
delicado	12,0	⊗	●	○	○	○	○	×
sintético	6,0	○	●	○	○	○	○	×
algodão eco	12,0	⊗	●	○	○	⊗	×	×
lã	12,0	⊗	●	○	○	×	○	⊗
roupa de bebê	-	⊗	●	○	○	○	○	○
jeans	12,0	○	●	○	○	○	○	⊗
mix	12,0	○	●	○	○	○	○	○
rápido	1,0	×	●	○	○	×	×	×
coloridas	12,0	×	●	○	○	×	○	×
HR lava e seca	1,0	×	●	○	○	×	×	●
secar	8,0	×	×	×	○	×	×	●
roupa esportiva	12	○	●	○	○	○	○	×

### NOTA

Os parâmetros apresentados são apenas para referência. Os parâmetros reais poderão ser diferentes dos mencionados na tabela.

- Necessário
  - Opcional
  - ×
- Não disponível

## CERTIFICADO DE GARANTIA LINHA BRANCA

A Fabricante solicita ao consumidor a leitura prévia do Manual de Instruções para a melhor utilização do produto. A Philco garante seus produtos contra defeitos de fabricação durante o período estabelecido, contados a partir da data de entrega do produto expresso na nota fiscal de compra. Conforme modelo a seguir:

<b>LINHA BRANCA</b>	
GARANTIA LEGAL*	90 Dias
GARANTIA ADICIONAL	270 Dias
GARANTIA TOTAL**	360 Dias

\*A GARANTIA LEGAL É DE 90 DIAS E TEM SEU INÍCIO NA DATA DE AQUISIÇÃO DO PRODUTO.

\*\*A GARANTIA TOTAL É A SOMA DA GARANTIA LEGAL MAIS A GARANTIA ADICIONAL.

Peças plásticas, acessórios, copos, jarras, terão apenas a Garantia Legal de 90 dias contra defeitos de fabricação.

A Fabricante prestará serviços de Assistência Técnica, tanto os gratuitos quanto os remunerados, somente nas localidades onde mantiver Postos Autorizados.

Em locais onde não haja Postos Autorizados, o produto deverá ser transportado, por conta e risco do consumidor. A relação de Postos Autorizados está dispo-

nível através do site ***www.philco.com.br*** ou através do **SAC (47) 3431-0499**. Se o consumidor vier a transferir a propriedade deste produto, a garantia ficará automaticamente transferida, respeitando o prazo de validade, contado a partir da primeira aquisição. Produtos que necessitam de serviço de instalação terão despesas e responsabilidades por conta do consumidor. O compromisso de garantia cessará caso:

- O produto seja examinado, adulterado ou consertado fora de Assistência Técnica Autorizada.
- Ocorra a utilização de peça ou componente não original.
- O produto seja ligado em tensão diferente daquela para qual foi projetado.
- O defeito seja decorrente de uso inadequado ou negligência do consumidor em relação às instruções do manual.
- Danos sejam causados por ação de agentes da natureza (enchentes, maresia, raios, etc.).
- O produto seja utilizado para fins não domésticos.
- Não sejam seguidas as recomendações de conservação, conforme manual.
- Ausência ou adulteração do número de série.

**BRITÂNIA ELETRÔNICOS S.A**  
Rua Dona Francisca, 12.340  
Bairro Pirabeiraba - Joinville - SC  
CEP 89.239-270  
Insc. Est. 254.861.660  
CNPJ 07.019.308/0001-28  
FABRICADO NA CHINA



(47) 3431-0499  
www.philco.com.br

