

# Philco



MANUAL DE INSTRUÇÕES

CONDICIONADOR DE AR PORTÁTIL  
PAC11000F3 / PAC11000QF3



Parabéns pela escolha de mais um produto de nossa linha.

Para garantir o melhor desempenho de seu produto, o usuário deve ler atentamente as instruções a seguir. Recomenda-se não jogar fora este Manual de Instruções. Ele deve ser guardado para eventuais consultas.

### NOTA

É comum que aparelhos elétricos novos liberem uma leve fumaça ou gases durante as primeiras vezes em que eles forem utilizados. Isso acontece em virtude do aquecimento dos materiais e dos componentes usados na manufatura do aparelho. É normal e não indica a existência de defeitos no aparelho.

## O APARELHO DESTINA-SE SOMENTE PARA USO DOMÉSTICO

---

**Para ter acesso ao manual digital (em PDF),  
entre em contato com o nosso SAC em horário comercial  
SAC PHILCO: (47) 3431-0499**

---

## CUIDADOS

- Não utilizar aparelhos apresentando qualquer tipo de dano no cordão elétrico, no plugue ou em outros componentes. Para substituir qualquer peça danificada, procurar a Assistência Técnica Autorizada, a fim de evitar riscos.
- Este aparelho foi fabricado para climatizar os ambientes domésticos e não deve ser usado para outros fins.
- É perigoso modificar ou alterar as características do aparelho.
- O aparelho deve ser instalado segundo as normas nacionais que regem as instalações elétricas.
- Em caso de dano no cabo de alimentação, este apenas deve ser substituído por pessoal especializado e autorizado pelo fabricante.
- Este aparelho só deve ser utilizado por adultos.
- Este aparelho não se destina a utilização por pessoas (inclusive crianças) com capacidades físicas, sensoriais ou mentais reduzidas, ou por pessoas com falta de experiência e conhecimento a menos que tenham recebido instruções referentes à utilização do aparelho ou estejam sob a supervisão de uma pessoa responsável pela sua segurança.
- Este aparelho deve ser ligado a um sistema eficaz de aterramento. Solicite que um eletricista qualificado lhe verifique a instalação elétrica.
- Evite utilizar extensões para o cabo de alimentação elétrica.
- Antes de efetuar qualquer operação de limpeza ou de manutenção, retire sempre o plugue da tomada de alimentação.
- Não puxe o cabo de alimentação elétrica para deslocar o aparelho.
- Não instale o aparelho em ambientes cujo ar possa conter gases, óleos ou enxofre, nem junto a fontes de calor.
- Não coloque objetos pesados ou quentes em cima do aparelho.
- Limpe o filtro de ar pelo menos uma vez por semana.
- Evite utilizar aparelhos de aquecimento junto ao condicionador de ar.
- Em caso de transporte, o aparelho deve permanecer na posição vertical ou, então, ser cuidadosamente inclinado em um ângulo não superior a 45°.
- Utilize o condicionador de ar apenas conforme indicado neste manual.
- Estas instruções não abrangem todas as condições e situações possíveis. É essencial que predomine o bom senso e a prudência durante a instalação, funcionamento e conservação do condicionador de ar.
- No fim da sua vida útil, deposite o aparelho em centros de recolha especializados.

- Os materiais utilizados na embalagem são recicláveis. Recomendamos, por isso, que sejam depositados nos dias e locais de coleta seletiva.
- O aparelho é dotado de um dispositivo de segurança. O compressor não funciona por cerca de 3 minutos após a nova partida.
- Recomenda-se que as crianças sejam vigiadas para assegurar que elas não estejam brincando com o aparelho.
- Mantenha o aparelho a uma distância de pelo menos 50 cm de substâncias inflamáveis ou de embalagens pressurizadas (ex: latas de spray).

### IMPORTANTE

Qualquer serviço de manutenção ou de reparos só deverá ser efetuado por um técnico credenciado. Não tentar consertar o aparelho por conta própria.

## ATERRAMENTO

Este aparelho deverá ser conectado a uma tomada aterrada; o aterramento diminuirá o risco de choque elétrico. O plugue deverá ser inserido em uma tomada elétrica que tenha sido aterrada conforme as normas e padrões vigentes. Verificar com um eletricista qualificado ou com o serviço de Assistência Técnica Autorizada se houver dúvidas quanto ao aterramento do aparelho. Não modificar o plugue fornecido com o aparelho se não conseguir encaixá-lo na tomada elétrica. Mandar instalar uma tomada elétrica apropriada por um eletricista qualificado.

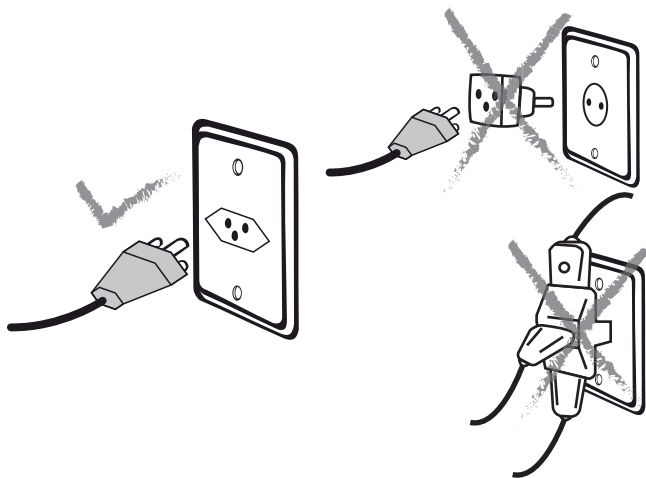

## ADVERTÊNCIA



- Retirar o plugue da tomada elétrica antes de efetuar qualquer manutenção no aparelho.
  - Recolocar todos os componentes antes de ligar o produto.
  - Ligar o plugue em uma tomada com aterramento efetivo, conforme norma NBR5410.
  - Não usar adaptadores, benjamins ou T's.
- Não seguir estas instruções pode trazer risco de morte, incêndio ou choque elétrico.**





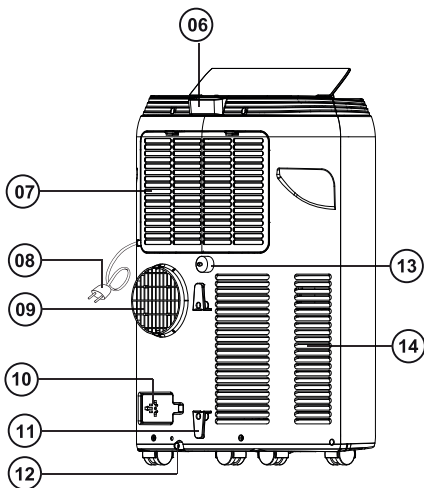
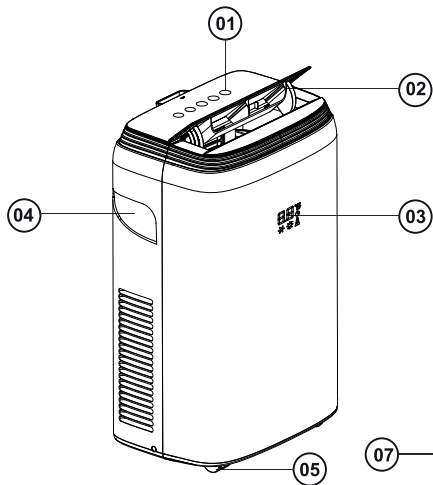

## COMPONENTES

- 01. Painel de controle
- 02. Defletor de saída de ar
- 03. Display
- 04. Alça para transporte
- 05. Rodinha de transporte
- 06. Porta controle remoto
- 07. Entrada de ar superior
- 08. Cabo de alimentação
- 09. Orifício do tubo de exaustão
- 10. Fixador do cabo de alimentação
- 11. Ganchos para enrolamento do cordão elétrico
- 12. Dreno do condensador
- 13. Saída do dreno
- 14. Entrada de ar inferior



## CONHECENDO SEU PRODUTO

Lista de acessórios:

Peças	Função das peças	Quantidade
	Régua para encaixe de janela.	1 peça
	Adaptador A	1 peça
	Adaptador B	1 peça
	Tubo de exaustão	1 peça
	Mangueira do Dreno	1 peça
	Controle remoto	1 peça

## PREPARAÇÃO PARA UTILIZAÇÃO

Antes de inserir o plugue na tomada de alimentação, certifique-se de que:

- A tensão de rede está em conformidade com o valor indicado na etiqueta de características do produto;
- A tomada e a linha de alimentação elétrica têm capacidade para suportar a carga necessária, circuito de proteção de 10A para modelos 220V e 20A para os modelos 127V.
- A tomada é adequada ao tipo de plugue, se não for, mande substituir a tomada;
- A tomada está devidamente aterrada. O fabricante se isenta de toda e qualquer responsabilidade caso esta norma de prevenção contra acidentes não seja respeitada.

### IMPORTANTE

A substituição do cabo de alimentação só deve ser feita por pessoal técnico especializado.

Apresentamos, em seguida, todas as instruções necessárias para preparar, da melhor forma possível o funcionamento do seu aparelho.

O aparelho deve ser sempre utilizado sem quaisquer obstáculos na entrada e a saída de ar.

### UTILIZANDO O PRODUTO

Com algumas simples operações, o aparelho oferece-lhe as melhores condições de bem-estar:

**01.** O aparelho deve ser colocado próximo de uma janela ou abertura para que o ar quente possa ser canalizado para fora.

**02.** Verifique se o produto encontra-se em um ambiente plano, com aproximadamente 45cm de espaço ao redor da unidade.

**03.** Estenda um dos lados do tubo de exaustão (Fig.1) e encaixe o adaptador A na extremidade do tubo de exaustão. (Fig.2).

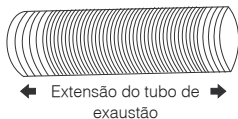

Fig.1

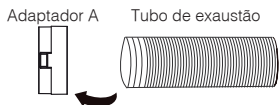

Fig.2

**04.** Estenda o outro lado do tubo de extensão para encaixar o adaptador B (fig.3).

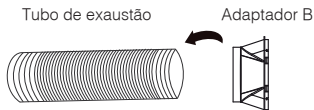
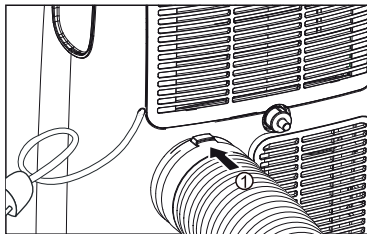

Fig.3

**05.** Encaixe a ponta do tubo de exaustão que contém o adaptador A no respectivo orifício situado na parte posterior do aparelho (fig.4).

**06.** Fixe a saída da mangueira na régua para encaixe da janela e feche, observe o tipo de janela do ambiente.



1) Deslize para encaixar

Fig.4

### Janela tipo Guilhotina

- Abra a janela.
- Coloque a régua para encaixe do tubo de exaustão na janela, esticando-a por toda a largura da janela. Uma vez esticada a régua, é possível encaixar na janela;
- Feche a janela e coloque a ponta do tubo de exaustão que contém o adaptador B no orifício da régua. (fig. 5)

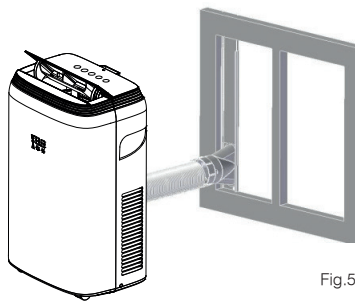

Fig.5

## RÉGUA PARA ENCAIXE DA JANELA

A régua para encaixe de janela foi projetado para atender a maioria dos padrões de janela vertical e horizontal, no entanto, pode ser necessário modificar alguns aspectos dos procedimentos de instalação para determinados tipos de janelas. A régua para encaixe da janela pode ser fixado com parafusos.

### IMPORTANTE

Se a abertura da janela for menor que o comprimento mínimo da régua, corte a extremidade em um tamanho suficiente para encaixar na abertura da janela. Nunca corte o buraco da régua.



Corte o outro lado do buraco da régua

## PAINEL DE CONTROLE



### •BOTÃO

Pressione este botão para ligar ou desligar o aparelho.

### •BOTÕES OU

Pressione os botões + ou - para aumentar ou diminuir a temperatura do ambiente.

### •BOTÃO

Pressione este botão para selecionar uma função do aparelho (FRIO, DESUMIDIFICAR, AQUECER\* e VENTILAR).

\*Apenas no modelos QF.

### •BOTÃO

Pressione este botão para ajustar a velocidade do ventilador (BAIXA, MÉDIA e ALTA e AUTOMÁTICO).

## OBSERVE

- As funções TEMPO, DORMIR, OSCILAÇÃO só podem ser selecionadas através do controle remoto, não sendo possível serem selecionadas no painel de controle do aparelho.
- As outras funções do Painel de Controle do aparelho são as mesmas do controle remoto.

## FUNCIONAMENTO PELO PAINEL DE CONTROLE

### LIGAR O APARELHO

Introduza o plugue na tomada de alimentação e pressione a tecla  (Liga/Desliga).

Pressione a tecla  MODE até que se acenda a luz indicadora relativa à função desejada, ou seja:

Luz indicadora da função refrigeração ✖

Luz indicadora da função desumidificação dH



Luz indicadora da função aquecimento (somente para modelo QF) ☀

Luz indicadora da função ventilação ≡

### FUNÇÃO DE REFRIGERAÇÃO

Ideal para os períodos quentes e abafados durante os quais sentimos necessidade de refrescar o ambiente.

**01.** Pressione o botão  até a luz indicadora FRIO ✖ acender.

**02.** Selecione a temperatura desejada (18-32°C) pressionando as teclas  ou  até que o valor desejado apareça no visor.

As temperaturas mais adequadas ao ambiente no Verão variam entre 23°C e 25°C. Em todo o caso, não é aconselhável regular a temperatura para níveis muito inferiores aos do meio exterior.

**03.** Selecione, depois, a velocidade de ventilação pressionando o botão  até que se acenda a luz indicadora relativa à velocidade de ventilação desejada, ou seja:

•ALTO ▲ : se desejar obter a potência máxima do condicionador de ar para atingir mais rapidamente a temperatura desejada.



•MÉDIO ▲ : se desejar limitar o nível de ruído, mantendo de qualquer forma um

bom nível de conforto.

- BAIXO ▲ : quando desejar o mínimo nível de ventilação e menor ruído.
- AUTO ▲ : o aparelho seleciona automaticamente a velocidade de ventilação mais adequada em relação à temperatura definida.

## FUNÇÃO DE DESUMIDIFICAÇÃO

É ideal para reduzir a umidade ambiente (estações intermédias, locais úmidos, períodos de chuva, etc.). Na função desumidificação o aparelho deve estar com a mesma configuração de instalação prevista para a modalidade de Refrigeração, devido ao mesmo trabalhar de forma alternada entre o modo Refrigeração (Frio) e Ventilação.

**01.** Pressione o botão  até a luz indicadora de DESUMIDIFICAÇÃO  acender.

NOTA: Nesta função o aparelho deixa habilitada no display a escolha de temperatura e velocidade de ventilação, porém não realiza controle efetivo.

## FUNÇÃO DE VENTILAÇÃO

**01.** Pressione o botão  até a luz indicadora de VENTILAÇÃO  acender.



**02.** Regule a velocidade de ventilação pressionando o botão  conforme ilustrado para a função de ventilação.

- ALTO ▲ : se desejar obter a potência máxima do condicionador de ar para
- MÉDIO ▲ : se desejar limitar o nível de ruído, mantendo de qualquer forma um bom nível de conforto.
- BAIXO ▲ : quando desejar o mínimo nível de ventilação e menor ruído.

**03.** O visor apresenta a velocidade de ventilação selecionada.

## FUNÇÃO DE AQUECIMENTO

**01.** Pressione o botão  até a luz indicadora da função AQUECIMENTO  acender.

**02.** Selecione a temperatura desejada (13-27°C) pressionando as teclas  ou  até que o valor desejado apareça no visor.

**03.** Regule a velocidade de ventilação pressionando o botão  conforme ilustrado para a função de aquecimento.

- ALTO ▲ : se desejar obter a potência máxima do condicionador de ar para atingir mais rapidamente a temperatura desejada.
- MÉDIO ▲ : se desejar limitar o nível de ruído, mantendo de qualquer forma um bom nível de conforto.

- BAIXO ▲: quando desejar o mínimo nível de ventilação e menor ruído.
- AUTO ▲: o aparelho seleciona automaticamente a velocidade de ventilação mais adequada em relação à temperatura definida.

## NOTA

O aparelho leva em torno de 3 minutos para começar a fornecer ar quente para o ambiente quando selecionada a função aquecimento.

## IMPORTANTE

No modo de aquecimento, será necessário a remoção da água no tanque manualmente, quando estiver cheio. Quando isso ocorrer, o aparelho desligará e o símbolo "F E" (tanque cheio) irá aparecer no visor. Somente após o tanque ser esvaziado ele voltará a funcionar.

## UTILIZANDO O CONTROLE REMOTO

Utilização correta do controle remoto

- Direcione o controle remoto para o receptor do condicionador de ar.
  - Distância máxima: aproximadamente de 8 metros (sem nenhum obstáculo entre o controle remoto e o receptor).
  - O controle remoto deve ser utilizado com extremo cuidado: não o deixe cair, não o exponha diretamente à luz solar, nem o coloque junto de fontes de calor.
- Obs.: Iluminação com lâmpadas fluorescentes podem bloquear a passagem do feixe de luz. Nesta situação instale o aparelho em local em que a iluminação não interfira no funcionamento do controle remoto.

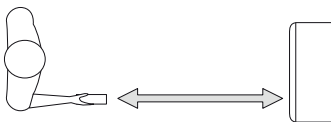

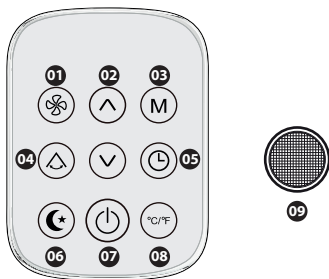

**01.VELOCIDADE:** Usado para selecionar a velocidade do ventilador interior: Baixa - Média - Alta.

**02.TEMP ^ v:** Usado para aumentar ou diminuir a temperatura.

**03.MODO:** Usado para selecionar a função do aparelho (FRIO / DESUM. / AQUE./ VENT.).

**04.OSCILAÇÃO:** Usado para ativar a movimentação automática do direcionador de ar.

**05.TEMPO:** Usado para selecionar a operação de TEMPO e ajustar o tempo.

**06.DORMIR:** Usado para configurar ou cancelar a operação do modo de dormir.

**07.LIGA/DESLIGA:** Usado para iniciar ou parar a operação.

**08.°C / °F:** alterna entre as unidades de temperatura.

**09.PILHA MOEDA**

### Introdução ou substituição das pilhas

- Retire a tampa situada na parte posterior do controle remoto;
- Retire a pilha gasta que esteja presente.
- Introduza uma pilha moeda CR2032 3V na posição correta (consulte as instruções no interior do compartimento da pilha);
- Introduza novamente a tampa.

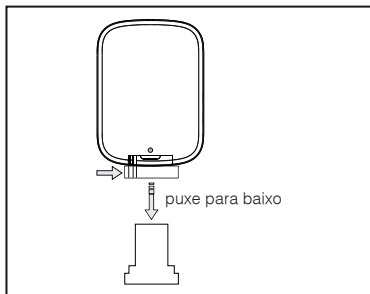

Quando não utilizar o aparelho por um longo período de tempo, remova as pilhas do controle remoto para evitar risco de vazamento das pilhas e possíveis danos ao controle remoto.

Tanto no caso de substituição como de eliminação do controle remoto, as pilhas devem ser removidas e eliminadas segundo a legislação vigente, dado que são prejudiciais ao meio ambiente.

### Como programar TEMPO ON

- Ligue o aparelho, escolha o modo desejado, por exemplo, “frio > 24°C > alta velocidade do ventilador”. Desligue o aparelho.
- Pressione o botão, ☹ a tela exibirá de 1 a 24 horas e o símbolo ✖, ▲ e ⌚ piscarão juntos 01.
- Pressione várias vezes até que a hora correspondente seja exibida. Aguarde cerca de 5 segundos, o temporizador estará ativo e somente o símbolo será exibido na tela 02.
- Pressione novamente o botão ☹ ou o botão ☺, o cronômetro será cancelado e o símbolo ⌚ desaparecerá da tela.

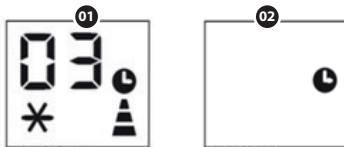

### Como programar TEMPO OFF

- Quando o aparelho estiver funcionando, pressione o botão ☹, a tela exibirá horas e vários símbolos piscarão juntos 03.
- Pressione várias vezes até que a hora correspondente seja exibida. Aguarde cerca de 5 segundos, o temporizador estará ativo e o símbolo ⌚ será exibido na tela 04.
- Pressione novamente o botão ☹ ou o botão ☺, o temporizador será cancelado e o símbolo ⌚ desaparecerá da tela 05.

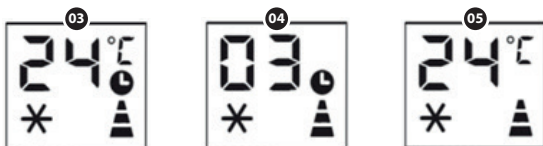

## FUNÇÃO DORMIR

- Com o aparelho ligado, pressione o botão MODO (M) no controle remoto até que seja selecionada a função desejada (refrigeração/aquecimento).
- Selecione a temperatura desejada (18-32°C para refrigeração e 13-27°C para aquecimento) Utilizando os botões + e - no produto ou (^) e (v) no controle remoto, até atingir o valor desejado no visor.
- Após selecionar o modo desejado (refrigeração/aquecimento), selecione a velocidade de ventilação pressionando o botão (⊗) no aparelho ou no controle remoto.
- Após regular o modo, a temperatura e a velocidade de ventilação, pressione a tecla DORMIR (C). Ao entrar no modo DORMIR, todas as luzes do display do aparelho escurecerão.

O modo DORMIR faz com que a temperatura aumente 1°C a cada uma hora, caso esteja operando no modo refrigeração ou diminua 2°C a cada uma hora caso esteja operando no modo aquecimento.

O ar condicionado irá funcionar em modo DORMIR por 7h e, após isso, a função será desligada automaticamente.

### NOTA

No modo DORMIR, o display do aparelho se mantém com todas as luzes apagadas. Caso seja pressionado o botão DISPLAY, o aparelho irá mostrar a temperatura ambiente piscando durante alguns segundos, logo após irá mostrar a temperatura programada inicialmente antes de selecionado o modo DORMIR. Após alguns segundos, todas as luzes do display do aparelho se apagarão.

## FUNÇÃO OSCILAÇÃO

A aleta de orientação do ar pode ajustar-se automaticamente. Pressione o botão OSCILAÇÃO (Δ) para mover a aleta, quando obter a direção desejada, pressione novamente para que a aleta de orientação de ar pare.

Existem algumas advertências a seguir para se obter o máximo rendimento do aparelho de ar condicionado:

- Não coloque objetos em cima do condicionador de ar;

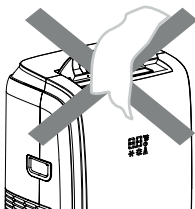

*não cubra o aparelho*

- Não obstrua a entrada e a saída de ar .
- Certifique-se de que não existem fontes de calor no ambiente.
- Não instale o aparelho em locais muito úmidos (ex.: lavandarias).
- Não utilize o aparelho em um ambiente exterior.
- Certifique-se de que o aparelho esteja situado em uma superfície plana.
- Proteja a divisão contra as exposições diretas ao sol, fechando as cortinas e/ou baixando parcialmente as persianas de modo a obter um funcionamento extremamente econômico;

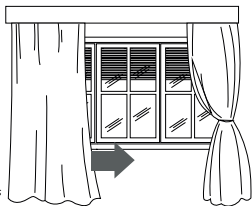

*baixe as persianas ou feche as cortinas*

- Feche as portas e as janelas da divisão que deseja climatizar.

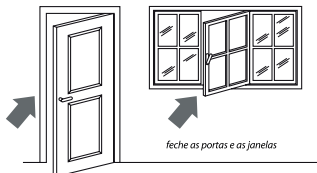

*feche as portas e as janelas*

## MÉTODO DE DRENAGEM DE ÁGUA

Este condicionador de ar é equipado com a mais nova tecnologia de auto evaporação de água, o que reduz a necessidade de drenar a água formada pela condensação da umidade.

Esta função não funciona quando o aparelho estiver no modo de aquecimento. Para este método o tanque deverá ser esvaziado.

### NOTA

No modo aquecimento, o condicionador de ar é equipado com um sistema de segurança para evitar que haja vazamento de água. Caso o tanque de água estiver cheio o aparelho irá parar de funcionar, no painel de controle irá aparecer "F<sub>1</sub>" (Tanque cheio), o compressor e o ventilador não irão religar até que o tanque seja esvaziado.

## DRENAGEM PERIÓDICA

Desligue o aparelho, então drene a água do tanque retirando a tampa do dreno e permitindo que a água flua até a bandeja de drenagem. A bandeja de drenagem não irá suportar o volume todo do tanque. Pode ser mais fácil levar a unidade a um local externo antes de remover a tampa do dreno.

Pode-se utilizar uma mangueira para auxiliar a drenagem da água.

O tanque de água é considerado suficientemente vazio quando não houver mais água na saída do dreno. Para drenar toda água do tanque, levante suavemente a parte frontal do aparelho até que não haja mais água na saída do dreno.

### NOTA

Este aparelho não vem equipado com a bandeja de drenagem.

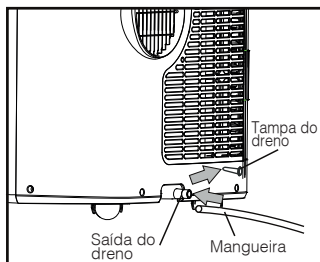
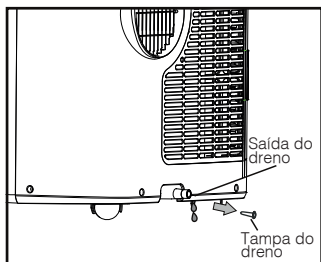

## DRENAGEM CONTÍNUA

Quando utilizar no modo de AQUECIMENTO, o método de drenagem contínua também pode ser usada pra evitar o problema de drenagem manual.

**01.** Esvazie o tanque de água completamente.

**02.** Conecte uma ponta da mangueira de drenagem na saída do dreno e conduza a outra ponta da mangueira para outro lugar que possa receber água.

**03.** Ligue o aparelho no modo AQUECIMENTO.

### NOTA

É importante que a mangueira do dreno esteja sempre na posição horizontal, sem curvas ou voltas.

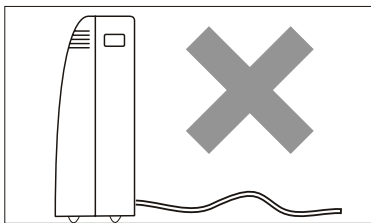
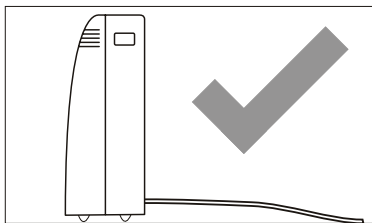

## DRENAGEM MÉDIA

Quando a unidade funcionar no modo DESUMIDIFICAR, você pode escolher o caminho abaixo para a drenagem.

**01.** Remova a tampa do dreno. Ao fazer isso, pode ocorrer algum vazamento de água residual. Coloque a bandeja do dreno para coletar a água.

**02.** Conecte a mangueira de drenagem (não fornecida).

**03.** A água pode ser continuamente drenada através da mangueira para um dreno no chão ou balde.

**04.** Ligue o aparelho no modo DESUMIDIFICAR.

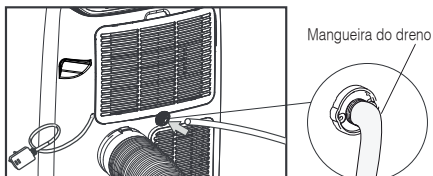
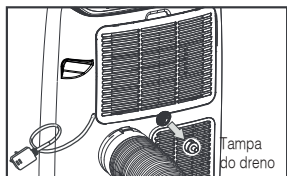

Antes de todas as operações de limpeza ou manutenção, desligue o aparelho; retire sempre o plugue da tomada elétrica.

### LIMPEZA EXTERNA DO APARELHO

Limpe o aparelho com um pano ligeiramente umedecido e seque-o com um pano seco. Por motivos de segurança, não lave o aparelho com água.

#### Precauções

Nunca utilize gasolina, álcool ou solventes para a limpeza. Nunca pulverize líquido inseticida ou produtos semelhantes.

### LIMPEZA DOS FILTROS DE AR

Para manter inalterada a eficiência do seu condicionador de ar, recomendamos que limpe o filtro periodicamente.

O filtro está situado junto à grelha de entrada de ar (aspiração).

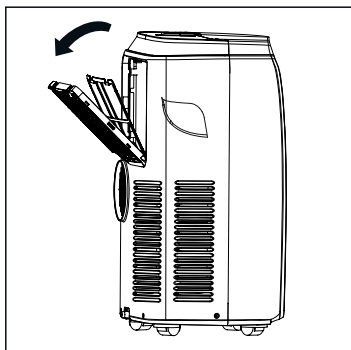

**01.**Para retirar o filtro, remova a grelha de entrada de ar, puxando-a para trás.

**02.**Eliminar o pó acumulado no filtro com um aspirador. Se o filtro estiver muito sujo, lave-o com água morna e enxague várias vezes.

A temperatura da água deve ser mantida abaixo de 40°C.

Depois de lavar, deixe secar o filtro e coloque-o devidamente no lugar.

Verificações de início de uso

Certifique-se de que o cabo de alimentação e a tomada estão perfeitamente íntegros e certifique-se da eficiência da ligação de terra.

### Operações de fim de estação

Para eliminar toda a água do circuito interno, retire a tampa (figura I).

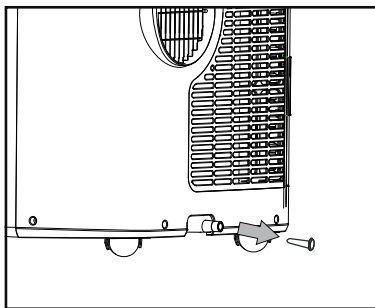

Deixe fluir completamente a água residual para uma bacia. Uma vez terminado a remoção da água, reposicione a tampa no respectivo lugar.

Limpe o filtro e deixe-o secar bem antes de o reintroduzir.



## AUTO DIAGNÓSTICO

O aparelho é dotado com um sistema de auto-diagnóstico que identifica algumas anomalias de funcionamento.

Se no visor aparecer...	... O que fazer?
 Temperatura baixa (prevenção de congelamento)	O aparelho está equipado com um dispositivo de proteção contra o gelo para evitar a formação excessiva de gelo. O aparelho reinicia automaticamente quando o processo de descongelação estiver concluído.
 Defeito no sensor de temperatura condensadora/evaporadora	Se esta mensagem aparecer, contate o centro de assistência autorizado mais próximo.
 Bandeja de água cheia	Esvazie o reservatório de água interno. Consulte "Operações de fim de uso".

## SOLUÇÃO DE PROBLEMAS

PROBLEMAS	CAUSAS	SOLUÇÕES
O aparelho não liga	<ul style="list-style-type: none"><li>• sem energia de alimentação.</li><li>• plugue não está conectado na tomada.</li><li>• dispositivo de segurança foi acionado.</li></ul>	<ul style="list-style-type: none"><li>• verificar se a tomada está energizada.</li><li>• insira na tomada.</li><li>• contate sua assistência técnica.</li></ul>
O aparelho funciona apenas por pouco tempo	<ul style="list-style-type: none"><li>• o tubo de saída de ar está torcido.</li><li>• o tubo de descarga do ar está obstruído.</li><li>• o tubo de saída do ar apresenta dobras.</li></ul>	<ul style="list-style-type: none"><li>• coloque corretamente o tubo de saída.</li><li>• verifique se há obstáculos que impeçam a saída do ar para o exterior.</li><li>• elimine as dobras.</li></ul>
O aparelho funciona, mas não refresca o local	<ul style="list-style-type: none"><li>• janela aberta.</li><li>• existe alguma fonte de calor no local (queimador, aquecedores, etc.).</li><li>• o tubo de saída de ar desconectou-se do respectivo lugar.</li><li>• o ar condicionado tem uma potência inadequada para as condições ou dimensões do local.</li></ul>	<ul style="list-style-type: none"><li>• feche a janela.</li><li>• elimine a fonte de calor.</li><li>• insira o tubo no lugar.</li><li>• limpe ou substitua o filtro.</li></ul>
Odor estranho no local	<ul style="list-style-type: none"><li>• o filtro de ar está obstruído</li></ul>	<ul style="list-style-type: none"><li>• limpe ou substitua o filtro.</li></ul>
O compressor não funciona durante cerca de 3 minutos após um novo reinício.	<ul style="list-style-type: none"><li>• o dispositivo de segurança da máquina foi acionado</li></ul>	<ul style="list-style-type: none"><li>• aguarde que passem 3 minutos (isto não é um defeito)</li></ul>
No visor surge a mensagem <b>L E P F F E</b>	<ul style="list-style-type: none"><li>• consulte o parágrafo "Auto diagnóstico"</li></ul>	

## CERTIFICADO DE GARANTIA REFRIGERAÇÃO

A Fabricante solicita ao consumidor a leitura prévia do Manual de Instruções para a melhor utilização do produto. A Philco garante seus produtos contra defeitos de fabricação durante o período estabelecido, contados a partir da data de entrega do produto expresso na nota fiscal de compra. Conforme modelo a seguir:

REFRIGERAÇÃO	
GARANTIA LEGAL*	90 Dias
GARANTIA ADICIONAL	270 Dias
GARANTIA TOTAL**	360 Dias

\*A GARANTIA LEGAL É DE 90 DIAS E TEM SEU INÍCIO NA DATA DE AQUISIÇÃO DO PRODUTO.

\*\*A GARANTIA TOTAL É A SOMA DA GARANTIA LEGAL MAIS A GARANTIA ADICIONAL.

Peças plásticas, acessórios, copos, jarras, terão apenas a Garantia Legal de 90 dias contra defeitos de fabricação.

A Fabricante prestará serviços de Assistência Técnica, tanto os gratuitos quanto os remunerados, somente nas localidades onde mantiver Postos Autorizados.

Em locais onde não haja Postos Autorizados, o produto deverá ser transportado, por conta e risco do consumidor. A relação de Postos Autorizados está dispo-

nível através do site [www.philco.com.br](http://www.philco.com.br) ou através do **SAC (47) 3431-0499**. Se o consumidor vier a transferir a propriedade deste produto, a garantia ficará automaticamente transferida, respeitando o prazo de validade, contado a partir da primeira aquisição. Produtos que necessitam de serviço de instalação terão despesas e responsabilidades por conta do consumidor. O compromisso de garantia cessará caso:

- O produto seja examinado, adulterado ou consertado fora de Assistência Técnica Autorizada.
- Ocorra a utilização de peça ou componente não original.
- O produto seja ligado em tensão diferente daquela para qual foi projetado.
- O defeito seja decorrente de uso inadequado ou negligência do consumidor em relação às instruções do manual.
- Danos sejam causados por ação de agentes da natureza (enchentes, maresia, raios, etc.).
- O produto seja utilizado para fins não domésticos.
- Não sejam seguidas as recomendações de conservação, conforme manual.
- Ausência ou adulteração do número de série.

**BRITÂNIA ELETRÔNICOS S.A**  
Rua Dona Francisca, 12.340  
Bairro Pirabeiraba - Joinville - SC  
CEP 89.239-270  
Insc. Est. 254.861.660  
CNPJ 07.019.308/0001-28  
FABRICADO NA CHINA





