

CERTIFICADO DE GARANTIA ELETROPORTÁTEIS

A Fabricante solicita ao consumidor a leitura prévia do Manual de Instruções para a melhor utilização do produto. A Fabricante garante seus produtos contra defeitos de fabricação durante o período estabelecido, contados a partir da data de entrega do produto expresso na nota fiscal de compra. Conforme modelo a seguir:

ELETROPORTÁTEIS	
GARANTIA LEGAL*	90 Dias
GARANTIA ADICIONAL	270 Dias
GARANTIA TOTAL**	360 Dias

*A GARANTIA LEGAL É DE 90 DIAS E TEM SEU INÍCIO NA DATA DE AQUISIÇÃO DO PRODUTO.

**A GARANTIA TOTAL É A SOMA DA GARANTIA LEGAL MAIS A GARANTIA ADICIONAL.

•Os controles remotos terão garantia legal de 90 dias, mais 90 dias de garantia adicional, totalizando 180 dias.

•Os acessórios terão somente garantia legal de 90 dias.

A Fabricante prestará serviços de Assistência Técnica, tanto os gratuitos quanto os remunerados, somente nas localidades onde mantiver Postos Autorizados.

Em locais onde não haja Postos Autorizados, o produto deverá ser transportado, por conta e risco do consumidor.

A relação de Postos Autorizados está disponível através do site www.britania.com.br ou através do SAC (47) 3431-0300.

Se o consumidor vier a transferir a propriedade deste produto, a garantia ficará automaticamente transferida, respeitando o prazo de validade, contado a partir da primeira aquisição. Produtos que necessitam de serviço de instalação terão despesas e responsabilidades por conta do consumidor. O compromisso de garantia cessará caso:

- O produto seja examinado, adulterado ou consertado fora de Assistência Técnica Autorizada.
- Ocorra a utilização de peça ou componente não original.

- O produto seja ligado em tensão diferente daquela para qual foi projetado.

- O defeito seja decorrente de uso inadequado ou negligência do consumidor em relação às instruções do manual.

- Danos sejam causados por ação de agentes da natureza (enchentes, maresia, raios, etc.).

- O produto seja utilizado para fins não domésticos.

- Não sejam seguidas as recomendações de conservação, conforme manual.

- Ausência ou adulteração do número de série.

BRITÂNIA ELETRODOMÉSTICOS S/A

Rua Vergílio Prochnow,
200, Bloco B - Joinville - SC

CEP 89239.270

Insc. Est. 257.125.566

CNPJ 76.492.701/0011-29

INDÚSTRIA BRASILEIRA

BRITÂNIA

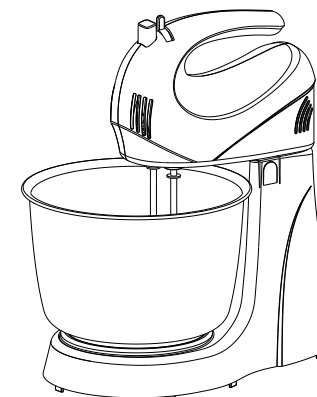

MANUAL DE INSTRUÇÕES

Batedeira Pérola Maxx Masterchef VM

INTRODUÇÃO

Parabéns você acaba de adquirir uma batedeira da nossa linha! Com ela, você consegue melhor rendimento e obtém sempre misturas uniformes, finas e macias, no ponto que você quiser, seja qual for a consistência dos ingredientes. Use a Batedeira como uma grande aliada na sua cozinha. Para garantir o melhor desempenho de seu produto, ler atentamente as instruções a seguir. Recomenda-se não jogar fora este Manual de Instruções e guardá-lo para eventuais consultas.

ESTE APARELHO DESTINA-SE EXCLUSIVAMENTE A USO DOMÉSTICO

ADVERTÊNCIA



- Retirar o plugue da tomada elétrica antes de efetuar qualquer manutenção no aparelho.
- Não usar adaptadores, benjamins ou T's.

•Não seguir estas instruções pode trazer risco de morte, incêndio ou choque elétrico.



ATENÇÃO AO CONSUMIDOR

BRITÂNIA
(47) 3431-0300
www.britania.com.br

05/19 3600-09 016088 Rev.0

© 2019 Endemol Shine

INSTRUÇÕES DE SEGURANÇA

• Não utilizar aparelhos que apresentem algum tipo de dano no cordão elétrico, no plugue ou em outros componentes. Para substituir uma peça danificada, procurar a Assistência Técnica Autorizada a fim de evitar riscos.

• Este aparelho não foi projetado para ser utilizada por pessoas (incluindo crianças) com capacidades físicas, sensoriais ou mentais reduzidas, ou falta de experiência e conhecimentos, exceto se forem supervisionadas ou instruídas por uma pessoa responsável pela sua segurança.

• As crianças deverão ser supervisionadas, para assegurar de que não brinquem com o aparelho.

• O produto deve estar sempre desligado antes de ser conectado ou desconectado da tomada elétrica. Nunca desconectar puxando pelo cordão elétrico. Segurar com firmeza o plugue e então puxar para desconnectá-lo. Tirar o plugue da tomada quando for limpá-la ou instalar seus acessórios.

• Evitar todo contato com as partes móveis do aparelho. Manter as mãos, tecidos, espátulas e demais utensílios longe dos batedores durante o funcionamento para evitar o risco de acidentes pessoais ou danos ao aparelho.

• Para se evitar o risco de choques elétricos, não mergulhar a batedeira em água ou outros líquidos. Isto poderá provocar acidentes pessoais ou danos ao produto.

• Não usar a batedeira para usos diferentes daqueles a que se destina.

• O uso de acessórios que não sejam originais do aparelho pode prejudicar o funcionamento e causar danos ao usuário e ao produto, além de causar a perda da garantia.

• Para não perder a garantia e evitar problemas técnicos, não tentar consertar o aparelho. Se necessário, levá-lo à Assistência Técnica Autorizada.

• A nota fiscal e o certificado de garantia são documentos importantes e devem ser guardados para efeito de garantia.

• Não deixar o cordão elétrico pender de bordas de mesas ou balcões ou tocar superfícies aquecidas, como, por exemplo, fogões.

• Não usar a batedeira ao ar livre.

COMPONENTES

01. Seletor de velocidades;
02. Botão ejetor;
03. Corpo;
04. Batedores para massa leve;
05. Plugue;
06. Tigela 4L;
07. Botão de inclinação da plataforma/desencaixe da unidade motora;
08. Base do aparelho;
09. Pés antiaderentes.

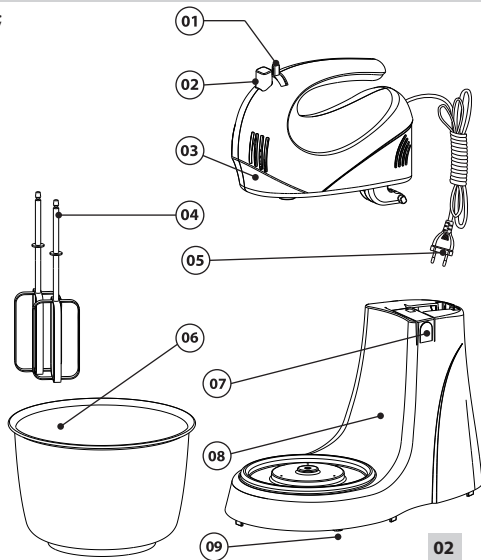

MONTAGEM E UTILIZAÇÃO

1. Ajustar os batedores nos orifícios existentes no fundo do corpo até travá-los (figura 01).

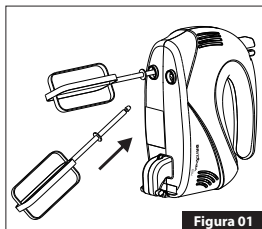

2. Encaixar a tigela na base da batedeira, centralizar o pino da tigela com o furo na base (figura 02).

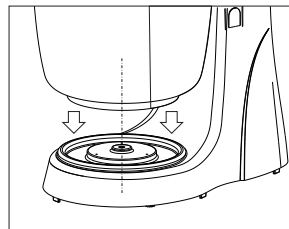

3. Encaixando-se o corpo na base da batedeira, será mantido o alinhamento do pino conforme posição 'A'. Segurar o corpo da batedeira pela alça e encaixá-lo suavemente na base, no final do encaixe é preciso pressionar o botão de articulação para travá-lo e deixá-lo na posição de trabalho. O usuário deverá certificar-se de que o corpo ficou perfeitamente encaixado.

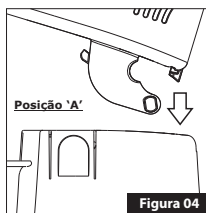
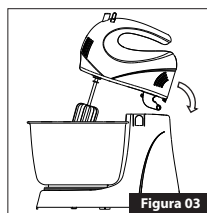

Apertar o botão de Articulação para baixar o corpo da batedeira e deixá-la na posição de trabalho, conforme Figuras 05 e 06

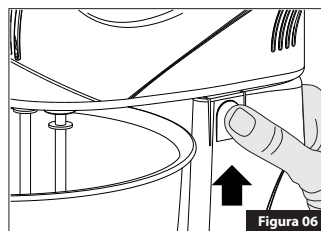
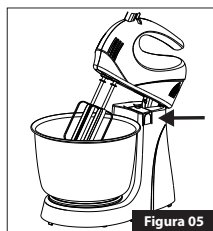

Para ligar a batedeira, basta girar o botão de velocidades para a direita nas velocidades de 1 a 4 ou para a esquerda quando a necessidade for a utilização do botão pulsar (figura 07).

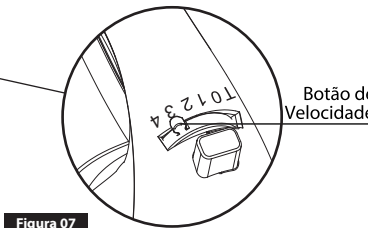
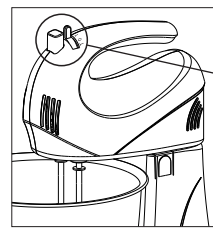

Para a retirada dos batedores, basta pressionar o botão ejetor (figura 8).



Figura 08

RETIRADA DO CORPO DA BATEDEIRA

Para retirar o corpo da base da batedeira, é preciso segurar o corpo da batedeira pela alça. Pressionar, então, o botão de articulação para destravar, posicione o corpo da batedeira em posição de descanso, de forma em que o pino esteja alinhado. Depois, basta puxar pela alça para retirar o corpo da batedeira.

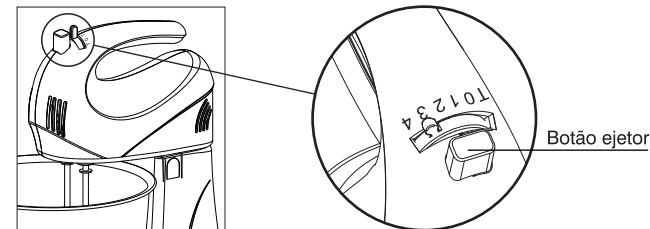

Figura 09

POSIÇÃO INCLINADA - DESCANSO

Para posicionar o corpo da batedeira na posição de descanso, será necessário pressionar o botão de articulação para destravar e puxe até ajustar o ponto, de acordo com a figura abaixo (figura 10).

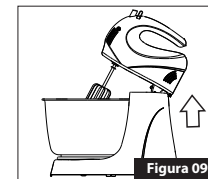

Figura 10

RECEITA

Receita pão de queijo

- 500g de polvilho azedo
- 300ml de leite
- 2 Colheres (sopa) de margarina
- 2 Ovos
- 200g de queijo ralado
- 1 Colher (chá) de sal

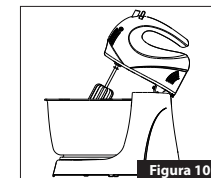
Modo de preparo:

- Coloque os ingredientes na batedeira e bata por 90 segundos em velocidade máxima.
- Unte as forminhas com óleo e coloque a massa nas mesmas.
- Leve ao forno por 20 minutos a 180°C.

LIMPEZA

- Antes de limpar o aparelho retire o plugue da tomada.
- O corpo do aparelho deve ser limpo com pano úmido e nunca imergido na água. As outras peças devem ser limpas normalmente com água e detergente.
- Remova os batedores para lavá-los.
- Não use produtos abrasivos, álcool, saponáceos, ou qualquer tipo de solvente, pois podem danificar o aparelho.