

MANUAL DE INSTRUÇÕES



BRITANIA
DESDE 1956

Aspirador Robô
BAS22A BIV



PARABÉNS PELA ESCOLHA DE MAIS UM PRODUTO DE NOSSA LINHA!

Para garantir o melhor desempenho de seu produto, **o usuário deve ler atentamente as instruções a seguir.** Recomenda-se não jogar fora este Manual de Instruções. Ele deve ser guardado para eventuais consultas.

O APARELHO DESTINA-SE SOMENTE PARA USO DOMÉSTICO



LEIA O MANUAL



Para ter acesso ao manual digital (em PDF) acesse o QR Code ou entre em contato com o SAC em horário comercial
SAC BRITÂNIA: (47) 3431-0300



RECOMENDAÇÕES

Os símbolos no Manual de Instruções, estão interpretados como descritos à seguir:



Nota: Recomendações sobre o funcionamento, para melhor utilização.



Importante / Aviso: Recomendações que garantem a segurança do usuário



Dica: Conselhos para utilização e melhor funcionamento.



Atenção / Cuidado : Práticas que podem resultar em acidentes ou riscos.

CUIDADOS COM O PRODUTO DIARIAMENTE

- Antes da primeira utilização, é aconselhável ler este Manual atentamente e guardá-lo para futuras referências.
- Se o cordão estiver danificado, ele deve ser substituído pelo fabricante, Assistência Técnica Autorizada ou pessoa qualificada, a fim de evitar riscos.
- Para evitar acidentes, manter o material da embalagem fora do alcance de crianças, após desembalar o aparelho.
- Não usar este aparelho para aspirar nenhum tipo de líquido ou materiais inflamáveis.
- Sempre esvaziar o reservatório de pó quando estiver cheio.
- Para se proteger contra o choque elétrico, o usuário não pode mergulhar o cordão elétrico nem o plugue em água ou em outro líquido.
- Desligar sempre o aparelho antes de cada interrupção momentânea de utilização ou para adaptar acessórios.
- Evitar o contato físico; manter os cabelos, as roupas e outros utensílios longe dos bocais de aspiração do aparelho, para se evitarem acidentes.
- Não guardar nem utilizar o aparelho perto de locais com temperatura elevada.
- Nunca transportar o aparelho pelo cordão elétrico, nem desligá-lo da tomada puxando pelo cordão. Sempre desconectar segurando pelo plugue.
- Utilizar uma tomada elétrica exclusiva. Não utilizar adaptadores tipo "T" ou temporizadores.
- Não utilizar adaptadores e benjamins, sempre ligar o produto direto a uma tomada com o padrão NBR5410 que esteja dimensionada para o produto em questão (circuito elétrico), instalada por um electricista habilitado.
- O aparelho não deve ser operado por meio de um temporizador externo ou sistema de controle remoto separado.
- Antes de usar o aparelho, certificar-se de que a tensão da sua tomada elétrica corresponde à indicada na etiqueta do aparelho. Sempre utilizar uma tomada elétrica com a mesma tensão.
- O uso de acessórios não recomendados para uso com este aparelho pode causar acidentes.
- Não utilizar o aparelho para fins diferentes dos previstos neste manual de instruções.
- Sempre remover o cabo de alimentação da tomada, puxando pelo plugue, durante a limpeza e manutenção do produto. Nunca toque no plugue com a mão molhada.
- Este aparelho não foi projetado para ser utilizado por pessoas (incluindo crianças) com capacidades físicas, sensoriais ou mentais reduzidas, ou falta de experiência e conhecimentos, exceto se forem supervisionadas ou instruídas por uma pessoa responsável pela sua segurança.
- Manter o aparelho longe do alcance de crianças.
- As crianças devem ser supervisionadas, para assegurar de que não brinquem com o aparelho.
- Uma atenção constante é necessária durante o funcionamento do aparelho. Não deixar que este aparelho seja utilizado por crianças ou perto delas e de animais.
- O aparelho não deve ser deixado sozinho enquanto estiver conectado à tomada elétrica.
- Não utilizar este aparelho ao ar livre.
- Se o uso de uma extensão elétrica for necessária, deve-se garantir que a especificação do fio da extensão seja igual ou

superior ao cordão elétrico original do aparelho, para evitar superaquecimento e acidentes.

- Deve-se tomar cuidado para que ninguém tropece no cordão elétrico.
- Para não perder a garantia e para evitar problemas técnicos, jamais tentar consertar o produto em casa. Caso necessário, o usuário deve levá-lo à Assistência Técnica Autorizada.
- A nota fiscal e o certificado de garantia são documentos importantes e devem ser guardados para efeito de garantia.
- Não utilize acessórios que não sejam originais do aparelho. O uso de acessórios que não sejam originais pode prejudicar o funcionamento, causar danos ao usuário e

ao produto.

- Este aparelho não se destina ao uso por pessoas (incluindo crianças) com capacidades físicas, sensoriais ou mentais reduzidas, ou falta de experiência e conhecimento, a menos que tenham recebido supervisão ou instruções sobre o uso do aparelho por uma pessoa responsável por sua segurança.
- As crianças devem ser supervisionadas para garantir que não brinquem com o aparelho.
- A bateria deve ser removida do aparelho antes de ser descartada.
- O aparelho deve ser desconectado da rede elétrica ao remover a bateria;
- A bateria deve ser descartada com segurança

⚠ ADVERTÊNCIA



- Retirar o plugue da tomada elétrica antes de efetuar qualquer manutenção no aparelho.
- Recolocar todos os componentes antes de ligar o produto.
- Ligar o plugue em uma tomada com aterramento efetivo, conforme norma NBR5410.
- Não usar adaptadores, benjamins ou T's.

• Não seguir estas instruções pode trazer risco de morte, incêndio ou choque elétrico.

⚠ AVISO

Qualquer serviço de manutenção ou de reparos só deve ser efetuado por um técnico credenciado. Não tentar consertar o produto por conta própria.

COMPONENTES

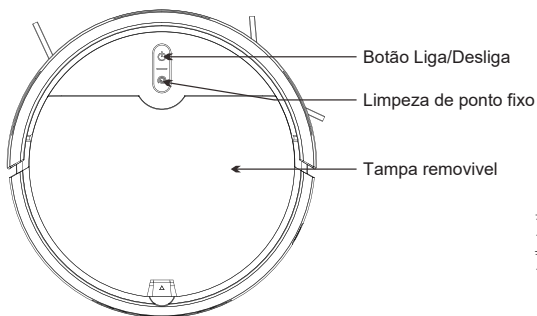

imagens meramente ilustrativas

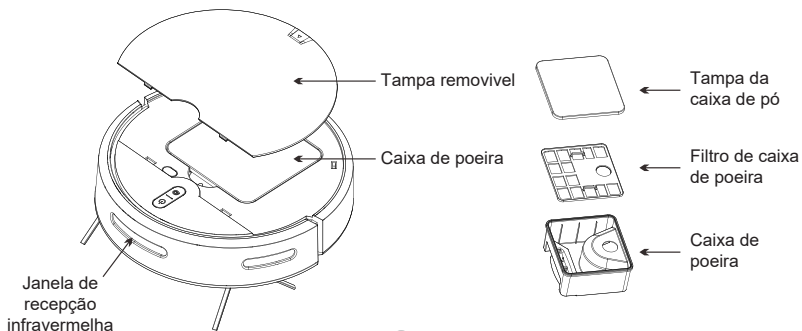
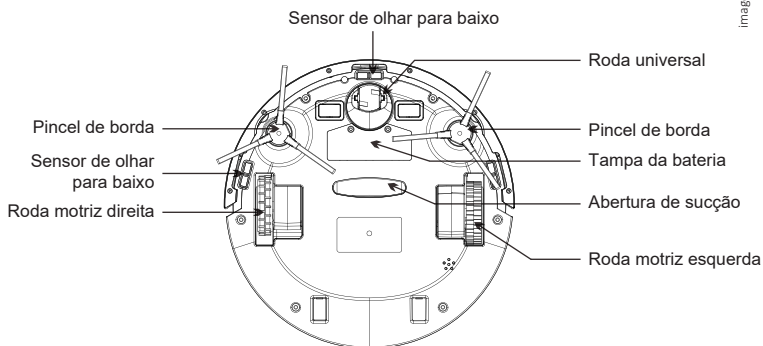

FUNÇÕES



Liga/Desliga

Limpeza de
ponto fixo

Para ligar o produto, pressione  e mantenha pressionado o botão Liga/Desl. por 3 segundos.

Para desligar, pressione  e mantenha pressionado o botão Liga/Desl. por 6 segundos.

Luzes indicadores

1. Ligado: luz verde constantemente acesa
2. Anormal: luz vermelha piscando
3. Carregamento: luz vermelha pulsando
4. Finalização do carregamento: luz verde constantemente acesa

COLETOR DE SUJEIRA



Tampa da
caixa de pó



Filtro de caixa
de poeira



Caixa de
poeira

CARREGANDO A BATERIA

CARREGAMENTO DO PRODUTO

Conecte diretamente o adaptador de energia na máquina, como mostra a figura.



NOTA

A. Por favor, carregue a máquina por pelo menos 12 horas ao carregar pela primeira vez e carregue-a até que a luz vermelha da tecla liga/desliga pulse. Quando a bateria estiver totalmente carregada, a luz verde ficará acesa constantemente.

B. Quando não estiver em uso por um longo período de tempo, carregue totalmente a máquina, desligue o aspirador e guarde-o em local fresco e seco.

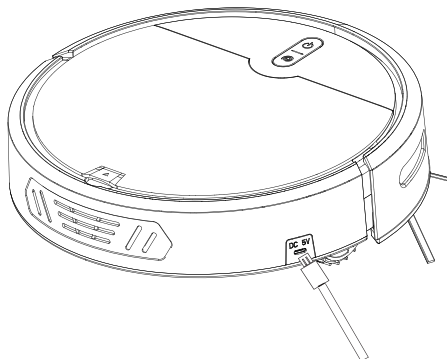

imagens meramente ilustrativas



ATENÇÃO

Utilizar somente com o carregador original, caso contrário o produto poderá sofrer defeitos e demonstrar mal funcionamento.

INSTALANDO AS ESCOVAS LATERAIS

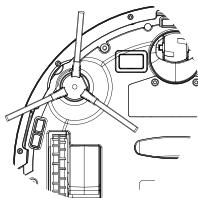

Após o carregamento completo do produto, instale as escovas laterais antes de dar início ao funcionamento do produto.



LIGANDO O APARELHO

Pressione o botão  na parte superior da máquina por 3 segundos para ligar o aspirador de pó.

Modos de limpeza

- Pressione o botão  brevemente, a luz verde irá acender e se manterá acesa durante o processo de limpeza. Pressione o botão  novamente para pausar o processo.
- Pressionar  brevemente, para dar início na limpeza de ponto fixo.

Desligar

- Pressione a parte superior  da máquina 3s depois que a energia for desligada
- Não havendo nenhuma ação 5 minutos após a máquina ser ligada e a máquina é desligada automaticamente

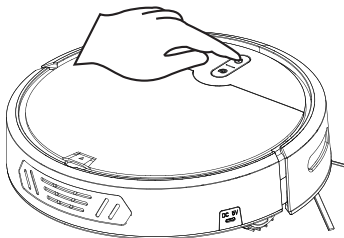

INSTALAÇÃO DO MOP

1- Coloque a parte inferior do aspirador para cima, e cole os velcros na parte inferior do produto.

2- Cole o MOP sobre os velcros.

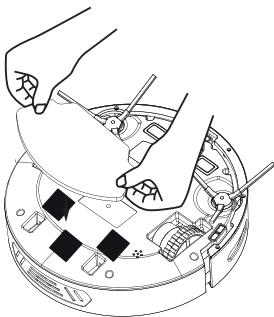
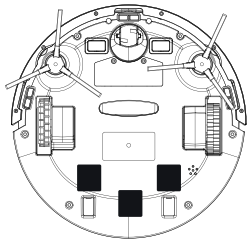

MANUTENÇÃO E LIMPEZA

Coletor de poeira e limpeza da tela do filtro.

1 - Retire o coletor de pó.

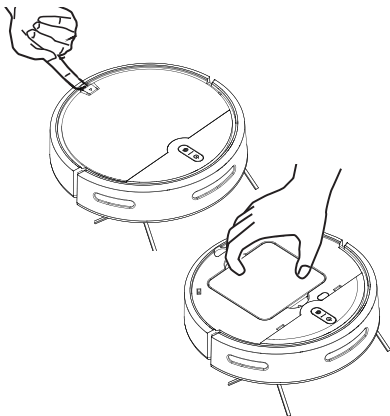

2 - Abra a trava do coletor de pó e despeje a poeira e o lixo.

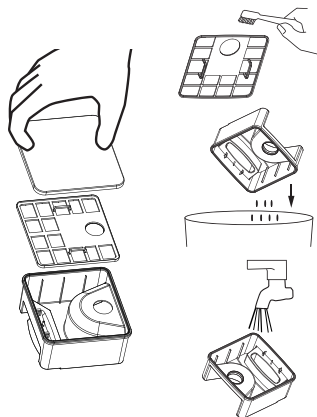

3 - Remova os elementos do filtro. O HEPA pode ser lavado com água e você pode bater nele para remover a poeira antes de lavar.

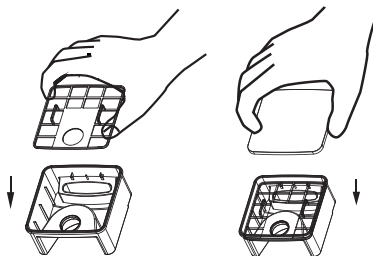

4 - Lave o coletor de pó e o primeiro elemento do filtro, seque o coletor de pó e os elementos do filtro e mantenha-os secos para garantir uma longa vida útil.

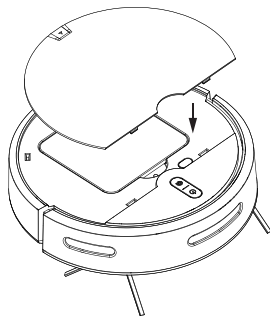

Escova lateral e o rodízio universal.

Remova a escova lateral e limpe-a com um pano limpo.

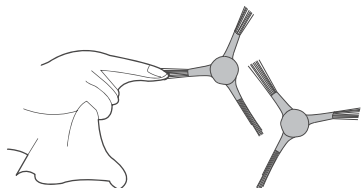

Limpe o rodízio universal para remover o emaranhado de cabelo.

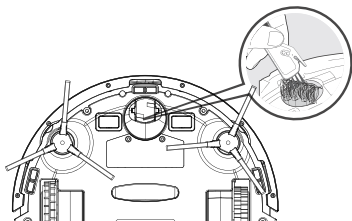

Limpe o sensor de queda para garantir a sensibilidade do sensor.

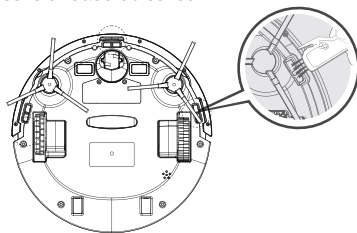

MANUTENÇÃO E LIMPEZA

Limpe a porta de sucção.

Se houver muita poeira na porta de sucção, limpe-a com um pano.

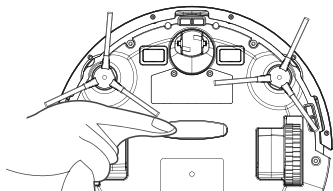

Limpe a janela do sensor com um pano úmido.

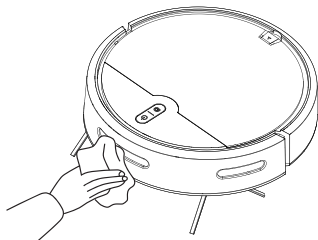

RESOLVENDO POSSÍVEIS PROBLEMAS

Problema	Possível causa	Solução
Não liga.	Bateria descarregada. O botão liga/desliga não foi acionado corretamente.	Carregar a bateria. Pressionar o botão 3 Seg. para ligar o aspirador.
O aparelho não aspira sujeira de modo eficiente	O compartimento de poeira está cheio. O filtro está entupido. Bloqueio da entrada de ar.	Esvazie o compartimento de poeira (Consulte o capítulo "Limpeza"). Limpe o filtro. (Consulte o capítulo "Limpeza").
A sujeira escapa do aparelho	O compartimento de poeira está cheio. O compartimento de poeira não está devidamente encaixado.	Esvazie o compartimento de poeira (Consulte o capítulo "Limpeza"). Verifique se o compartimento de poeira está corretamente instalado após esvaziá-lo (Consulte o capítulo "Limpeza").
O aparelho faz muito barulho e vibra durante a operação.	Há sujeira acumulada no compartimento de poeira.	Esvazie o compartimento de poeira (Consulte o capítulo "Limpeza").
O Aspirador emitindo o som de "BIP"	O aspirador está preso ou em um lugar irregular.	Coloque o aspirador em um piso plano.
Queda do aspirador robô	Os sensores estão sujos ou obstruídos.	Verificar e efetuar a limpeza dos sensores.
As escova laterais giram devagar ou não estão girando	Há excesso de cabelo preso nas escovas. As escovas não estão encaixadas corretamente no aparelho. Objeto estranho travando o eixo da escova.	Desligar o aparelho e efetuar o excesso de sujeira. Assegurar que as escovas estão corretamente montadas. Desmontar a escova e verificar se há algum objeto bloqueando o giro da escova.

ERROS E SINAIS SONOROS

O aspirador robo emitirá uma série de bipes quando estiver com problemas, indicados por uma luz vermelha intermitente ou sólida.

1	Bipe uma vez e a luz fica acesa	A roda está presa
2	Bipe uma vez e a luz continua piscando	Sensor de obstáculos preso
3	Dois bipes e a luz vermelha continua piscando	Escova lateral anormal
4	Três bipes e a luz vermelha continua piscando	Sensor de solo anormal
5	Quatro bipes e a luz vermelha continua piscando	Acabou a energia

REMOÇÃO E DESCARTE DA BATERIA

Importante

Para proteger o meio ambiente, descarte este produto de acordo com as leis e regulamentações nacionais ou regionais vigentes sobre o descarte de resíduos elétricos e eletrônicos, ou entregue-o a uma agência de reciclagem/descarte local aprovada.

A remoção e o descarte da bateria devem ser realizados exclusivamente por um técnico qualificado de uma assistência técnica autorizada, seguindo os seguintes procedimentos:

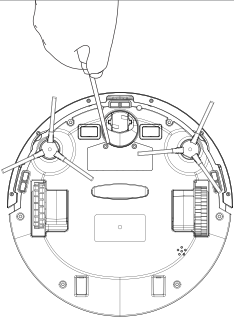
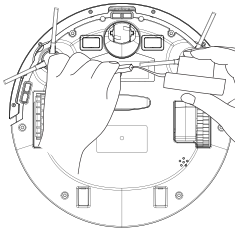
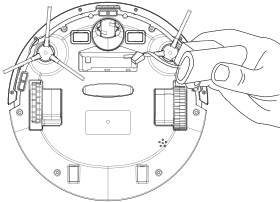
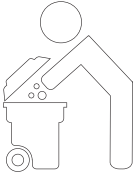
 <p>Retire o compartimento da bateria utilizando uma chave de fenda.</p>	 <p>Desconecte o terminal da bateria.</p>
 <p>Remova o conjunto da bateria e recoloque o compartimento da bateria.</p>	 <p>Descarte o conjunto da bateria um local reciclagem adequado.</p>

CERTIFICADO DE GARANTIA ELETROPORTÁTEIS

A Fabricante solicita ao consumidor a leitura prévia do Manual de Instruções para a melhor utilização do produto. A Fabricante garante seus produtos contra defeitos de fabricação durante o período estabelecido, contados a partir da data de entrega do produto expresso na nota fiscal de compra. Conforme modelo a seguir:

ELETROPORTÁTEIS	
Garantia legal*	3 Meses
Garantia adicional	9 Meses
Garantia total**	12 Meses

*A garantia legal é de 3 meses e tem seu início na data de aquisição do produto.
**A garantia total é a soma da garantia legal mais a garantia adicional.

- Os controles remotos terão garantia legal de 3 meses, mais 3 meses de garantia adicional, totalizando 6 meses.
- Os acessórios terão somente garantia legal de 3 meses.
- A Fabricante prestará serviços de Assistência Técnica, tantos os gratuitos quanto os remunerados, somente nas localidades onde mantiver Postos Autorizados. Para que você exerça a garantia constante neste certificado, será necessário informar alguns de seus dados pessoais, como por exemplo: nome, CPF, endereço e telefone às nossas Assistências Técnicas, a fim de que seja aberta ordem de serviço. Em cumprimento à Lei Geral de Proteção de Dados, a fabricante informa que estes dados poderão ser compartilhados com nossos prestadores de serviço, somente quando necessário para a conclusão do atendimento em garantia.
- Em locais onde não haja Postos Autorizados, o produto deverá ser transportado, por conta e risco do consumidor. A relação de Postos Autorizados está disponível através do site **www.britania.com.br** ou através do SAC **(47) 3431-0300**. Se o consumidor vier a transferir a propriedade deste produto, a garantia ficará automaticamente transferida, respeitando o prazo de validade, contado a partir da primeira aquisição. Produtos que necessitam de serviço de instalação terão despesas e responsabilidades por conta do consumidor. O compromisso de garantia cessará caso:
 - O produto seja examinado, adulterado ou consertado fora de Assistência Técnica Autorizada.
 - Ocorra a utilização de peça ou componente não original.
 - O produto seja ligado em tensão diferente daquela para qual foi projetado.
 - O defeito seja decorrente de uso inadequado ou negligência do consumidor em relação às instruções do manual.
 - Danos sejam causados por ação de agentes da natureza (enchentes, maresia, raios, etc.).
 - O produto seja utilizado para fins não domésticos.
 - Não sejam seguidas as recomendações de conservação, conforme manual.
 - Ausência ou adulteração do número de série.

BRITÂNIA ELETRODOMÉSTICOS S.A.

Rua Hans Dieter Schmidt, 3303 Bloco 3 - Zona Industrial Norte - Joinville/SC - CEP 89219-504
Insc. Est. 24.784.565-8 - CNPJ 76.492.701/0014-71
FABRICADO NA CHINA



(47) 3431-0300
www.britania.com.br

ATENDIMENTO AO CONSUMIDOR

BRITANIA

01/26 24114-00-05 064903100 70000152 Rev.0