



## INTRODUÇÃO

Parabéns pela escolha do Aparador de pêlos Body Groom 3 em 1.

Para garantir o melhor desempenho de seu produto, **ler atentamente as recomendações a seguir**. O Manual de Instruções não deve ser descartado; ele deve ser guardado para eventuais consultas.

## CUIDADOS IMPORTANTES

- Não utilizar o produto quando ele apresentar algum dano no adaptador ou em outros componentes. Para substituir qualquer peça danificada, procure a *Assistência Técnica Autorizada*.
- Usar o aparelho exclusivamente para os fins descritos neste manual.
- Só usar o aparelho com o adaptador fornecido com o aparelho. Caso haja dúvidas quanto ao adaptador entrar em contato com a *Assistência Técnica Autorizada*.
- Não enrolar o cordão elétrico do adaptador em torno do corpo do aparelho.
- Sempre retirar o adaptador da tomada elétrica quando o aparelho não estiver sendo usado.
- Este aparelho não foi projetado para ser utilizada por pessoas (incluindo crianças) com capacidades físicas, sensoriais ou mentais reduzidas, ou falta de experiência e conhecimentos, exceto se forem supervisionadas ou instruídas por uma pessoa responsável pela sua segurança.
  - As crianças deverão ser supervisionadas, para assegurar de que não brinquem com o aparelho.
  - Para se evitar o risco de incêndios, queimaduras ou choque nunca deixar o aparelho sem os devidos cuidados se estiver ligado à tomada.
  - Nunca usar o depilador na banheira nem debaixo do chuveiro.
  - Não usar o aparelho se o usuário tiver varizes, manchas ou se a pele estiver irritada. Consultar o médico antes de usar o aparelho nesses casos
  - Se o usuário usar marca-passo, ele deverá consultar o médico antes de usar o aparelho.
  - O uso do aparelho poderá causar vermelhidão ou irritação na pele. Esta é uma reação normal que desaparecerá com o tempo. Se esses sinais persistirem por

mais de 3 dias, o usuário deverá consultar um dermatologista.

- Não mergulhar o aparelho em água.
- Não guardar o aparelho perto de fontes de calor ou em ambientes sujeitos à umidade ou expostos à luz direta do sol.
- As massagens regulares da pele com luvas ou buchas evitarão a formação de pêlos encravados.
- Para não perder a garantia e para evitar problemas técnicos, não consertar o aparelho em casa. Quando precisar, o usuário deverá levá-lo à *Assistência Técnica Autorizada*.
- A nota fiscal e o certificado de garantia são documentos importantes e devem ser mantidos para efeito de garantia.
- O aparelho deve ser conectado a uma tomada com um contato de aterramento.
- O aparelho não deve ser operado por meio de um temporizador externo ou sistema de controle remoto separado.
- Antes de usar o aparelho, certificar-se de que a tensão da sua tomada elétrica corresponde à indicada na etiqueta do aparelho. Sempre utilizar uma tomada elétrica com a mesma tensão.
- Não utilizar adaptadores e benjamins, sempre ligar o produto direto a uma tomada com o padrão NBR5410 que esteja dimensionada para o produto em questão (circuito elétrico), instalada por um eletricista habilitado.

## **ATENÇÃO**

- Para evitar ferir a pele e causar dores, não pressionar o aparelho com força contra a pele, não movê-lo repetidamente nem deixá-lo ficar no mesmo lugar (trecho da pele).
- Nunca usar o aparelho ao ar livre, pois poderá trazer bactérias para os poros e causar inflamações ou infecções.

## COMPONENTES

- 01. Chave Liga/Desliga
- 02. Aparador rente a pele
- 03. Aparador de precisão
- 04. Aparador de pêlos do nariz, ouvido
- 05. Suporte
- 06. Adaptador AC\DC (bivolt)

- 07. Plugue de saída do adaptador
- 08. Escova para limpeza
- 09. Pente para corte 4mm
- 10. Pente para corte 2mm
- 11. Corpo do aparelho

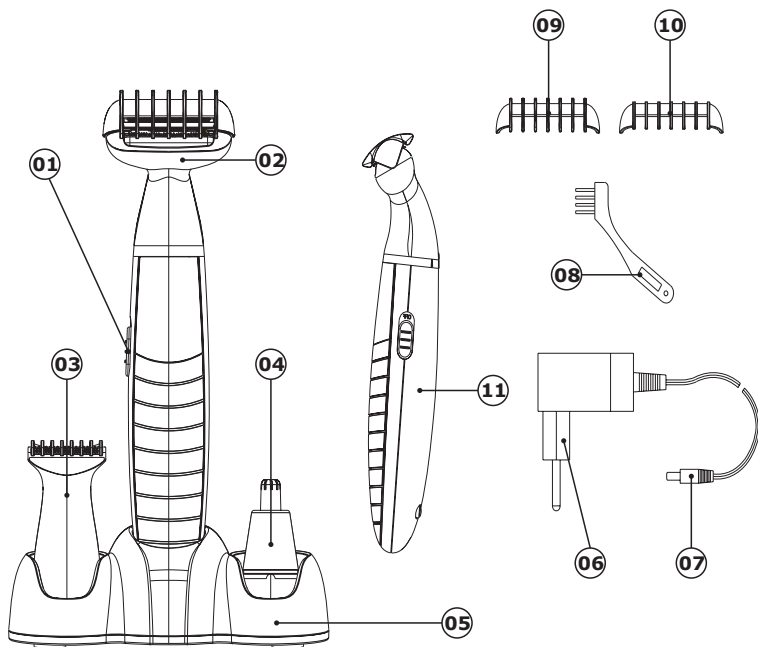

Chave **LIGA/DESLIGA**

**ON:** Para ligar o aparelho.

**OFF:** Para desligar o aparelho.

## CARREGANDO A BATERIA

**1.** Conecte o plugue de saída do adaptador AC/DC na entrada localizada atrás do suporte. Após, conecte o adaptador AC/DC em uma tomada elétrica.

**NOTA:** O adaptador é bivolt automático podendo ser ligado a uma rede elétrica entre 100 a 240V.

Na parte traseira do corpo do aparelho existem dois pinos metálicos que no momento da recarga do aparelho eles se conectam aos pinos existentes no suporte.

**2.** Com o aparelho desligado, encaixe-o no suporte.

O tempo integral de recarga é de 8 horas. Quando totalmente carregado, pode ser usado continuamente por 45 minutos. Durante o carregamento a luz indicadora (vermelha) acenderá indicando que o aparelho está sendo carregado.

**3.** Após o carregamento, o produto poderá ser utilizado como descrito no manual.

## OBTENDO MAIOR DESEMPENHO DA BATERIA

- Após a carga total da bateria, não recarregue até que a bateria tenha descarregado por completo. Continue a utilização e apenas recarregue quando a bateria estiver (quase) acabando.

- Não mantenha o adaptador conectado na tomada elétrica o tempo todo. Conecte-o apenas quando for carregar a bateria.

- Caso primeiro uso do aparelho não tenha sido utilizado por um longo período de tempo, realizar uma carga de 8 horas (conforme primeira carga).

## UTILIZAÇÃO

Este aparelho funciona com bateria interna e necessita ser carregada para primeira utilização, e após o término da mesma.

### *Utilizando o aparador rente a pele*

1. Encaixe o acessório no aparelho (Figura 1).
2. Após encaixado-lo, gire-o no sentido horário até estar firmemente encaixado (Figura 2).
3. Ligue o aparelho.  
Para ligar o aparelho, posicione a chave Liga/Desliga para cima. A palavra **ON** será visualizada na parte inferior da chave.
4. Aproxime o aparelho sobre a área a ser aparada, e mova o aparelho de cima para baixo suavemente para aparar os pêlos.



Figura 1



Figura 2

**IMPORTANTE:** Segure o aparelho na palma da mão em um ângulo perpendicular com o plano da pele (90°). Não é necessário fazer muita pressão com o aparelho. Basta deixá-lo tocar à superfície da pele.

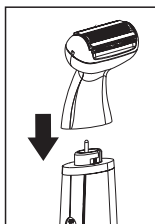
**ATENÇÃO:** Utilizar o aparador caso os pêlos tenham menos de 10mm ou em partes sensíveis.

### *Utilizando os pentes 2mm e 4mm*

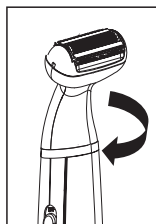
Caso deseje não raspar os pêlos rente a pele pode-se optar por cortá-los deixando-os com tamanho de 2mm ou 4mm conforme desejado.

1. Encaixe o pente desejado na cabeça do cortador rente a pele (Figura 3).  
Utilize os pentes para deixar nivelado os pêlos.



Figura 3



Figura 4

### **Utilizando o aparador de pêlo do nariz e ouvidos**

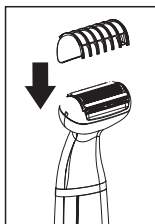
1. Encaixe o aparador no aparelho (Figura 5).
2. Após encaixado-lo, gire-o no sentido horário até estar firmemente encaixado (Figura 6).
3. Ligue o aparelho.  
Para ligar o aparelho, posicione a chave Liga/Desliga para cima. A palavra **ON** será visualizada na parte inferior da chave.
4. Insira a cabeça do cortador de pêlos nas narinas ou nos ouvidos, e vire levemente para aparar os pêlos.

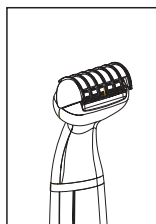

Figura 5



Figura 6

**ATENÇÃO:** Não inserir o aparador de pêlos profundamente, pois poderá ocasionar ferimentos graves.

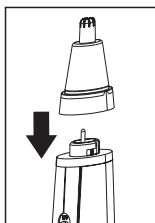
### **Utilizando o aparador de precisão**

1. Encaixe o aparador no aparelho (Figura 7).
2. Após encaixado-lo, gire-o no sentido horário até estar firmemente encaixado (Figura 6).
3. Ligue o aparelho.  
Para ligar o aparelho, posicione a chave Liga/Desliga para cima. A palavra **ON** será

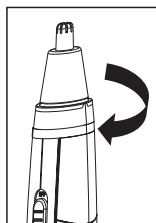
visualizada na parte inferior da chave.

**4.** Utilize o aparador de precisão para aparar pêlos do corpo, costeletas, bigodes. O aparador de precisão possui um pente removível e com ajuste de 5 níveis. (Figura 9 e 10)



Figura 7



Figura 8

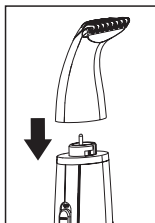

Figura 9

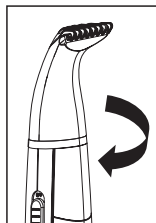

Figura 10

## LIMPEZA E ARMAZENAMENTO

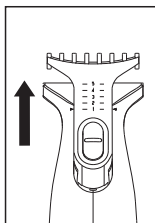
Antes de qualquer limpeza, desligue o aparelho pressionando a chave Liga/Desliga para baixo. A palavra **OFF** será visualizada na parte inferior da chave.

### **Limpeza dos aparadores de pelo.**

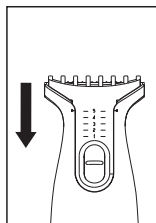
**1.** Com o produto devidamente desligado, desencaixe o aparador do corpo do aparelho (Figura 11, 12,13).

- 1** - Gire no sentido anti-horário.
- 2** - Desencaixe do corpo do aparelho.



Figura 11



Figura 12

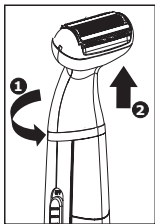

Figura 13

2. Após, utilize a escova para limpeza para retirar os pêlos contidos nas cabeças dos aparadores.

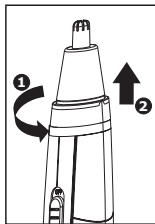
•Os aparadores e pentes do aparelho podem ser lavados em água corrente e temperatura ambiente. Seque-os bem antes de guarda-los (Figura 14).

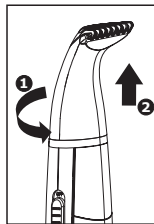
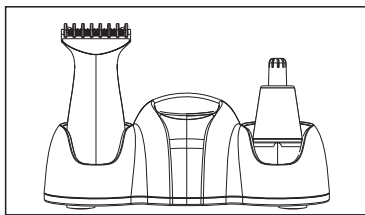

Figura 14

- Nunca molhar o aparelho e o adaptador sob o risco de choque elétrico.
- Nunca utilizar líquidos corrosivos, cremes e óleos para a limpeza deste aparelho.
- Limpe o aparelho após cada uso e mantenha a chave com status **OFF** para manter o aparelho desligado.
- Para limpeza do corpo do aparelho utilize um pano umedecido com água. Nunca submergir o corpo do aparelho e nem a base em água.

## PROBLEMAS CAUSAS E SOLUÇÕES

PROBLEMA	CAUSA	SOLUÇÃO
Acessórios de corte com ruídos	Acessórios de corte não estão bem encaixados	Verificar se o acessório está bem encaixado, conforme mencionado nas instruções do Manual. Tentar remover e encaixar novamente o acessório de corte.
Pouco desempenho no corte.	Bateria com carga baixa.	Carregar o aparelho, conectando-o na base que acompanha o produto, conforme instruções do Manual.
	Acessórios de corte travados devido ao excesso de pêlos nas pinças.	Desligar o aparelho, remover o acessório e efetuar a limpeza com auxílio da escova para limpeza que acompanha o produto.
	Excesso de pressão do aparelho sob a pele	Utilizar o aparelho somente tocando a pele. Não é necessário excesso de pressão.