

Desmontagem, limpeza e armazenamento

Lembre-se : Sempre desligar o aparelho da rede elétrica antes de desmontar ou limpar o aparelho. Antes de desmontar, aguarde que todos os acessórios parem de se movimentar.



Desmontando a Jarra

Para desmontar o processador é simples, apenas seguir a sequência contrária da de montagem.

- Retire a tampa do recipiente girando-a em sentido horário.
- Retire a lâmina que esta sendo usada.
- Retire o recipiente do processador girando em sentido horário



Desmontando o copo

Para desmontar o copo, apenas seguir a sequência contrária da de montagem.

- Remova o copo apenas girando em sentido horário.



Limpeza dos componentes

- Desligue o aparelho e retire o plugue da tomada antes de efetuar qualquer limpeza;
- Remova o acessório (consulte item desmontagem);
- Lave logo após o uso, pois alimentos secos são difíceis de serem removidos;
- Lave com água morna e detergente neutro. A base do motor deve ser limpa com pano úmido.
- Não use produtos abrasivos, pois podem danificar o aparelho;
- Os acessórios plásticos podem ser lavados em lava louças.
- Não lave a faca em máquina de lavar louça.



Armazenamento

- A faca pode ser guardado no recipiente do processador.
- Tenha cuidado ao manipular a faca, pois é muito afiada.
- Guarde o produto em local limpo e seco.

Receita - Suco de Cenoura com Limão

Ingredientes

200g de cenoura cortada em cubos
300ml de água
Suco de 1 Limão
Açúcar a gosto

Modo de preparo:

Descasque e lave as cenouras. Corte em cubos de aproximadamente 1,5cm. Coloque a água no copo e adicione a cenoura. Coloque a tampa no copo e encaixe na base. Ligue na função pulsar por 15 segundos, passe a mistura em uma peneira fina e adicione o suco de limão e o açúcar e sirva. Após o preparo, aguarde o aparelho esfriar até a temperatura ambiente, antes de repetir a receita ou fazer outro preparo.

Certificado de Garantia

A Fabricante solicita ao consumidor a leitura prévia do Manual de Instruções para a melhor utilização do produto. A Fabricante garante seus produtos contra defeitos de fabricação durante o período estabelecido, contados a partir da data de entrega do produto expresso na nota fiscal de compra. Conforme modelo a seguir:

Eletroportáteis	
Garantia Legal*	90 dias
Garantia Adicional	270 dias
Garantia Total**	360 dias

*A GARANTIA LEGAL É DE 90 DIAS E TEM SEU INÍCIO NA DATA DE AQUISIÇÃO DO PRODUTO.

**A GARANTIA TOTAL É A SOMA DA GARANTIA LEGAL MAIS A GARANTIA ADICIONAL.

•Os controles remotos terão garantia legal de 90 dias, mais 90 dias de garantia adicional, totalizando 180 dias.

•Os acessórios terão somente garantia legal de 90 dias.

A Fabricante prestará serviços de Assistência Técnica, tantos os gratuitos quanto os remunerados, somente nas localidades onde mantiver Postos Autorizados. Em locais onde não haja Postos Autorizados, o produto deverá ser transportado, por conta e risco do consumidor. A relação de Postos Autorizados está disponível através do site www.philco.com.br ou através do SAC (47) 3431-0499.

Se o consumidor vier a transferir a propriedade deste produto, a garantia ficará automaticamente transferida, respeitando o prazo de validade, contado a partir da primeira aquisição.

Produtos que necessitam de serviço de instalação terão despesas e responsabilidades por conta do consumidor. O compromisso de garantia cessará caso:

- O produto seja examinado, adulterado ou consertado fora de Assistência Técnica Autorizada.
- Ocorra a utilização de peça ou componente não original.
- O produto seja ligado em tensão diferente daquela para qual foi projetado.
- O defeito seja decorrente de uso inadequado ou negligência do consumidor em relação às instruções do manual.
- Danos sejam causados por ação de agentes da natureza (enchentes, maresia, raios, etc.).
- O produto seja utilizado para fins não domésticos.
- Não sejam seguidas as recomendações de conservação, conforme manual.
- Ausência ou adulteração do número de série.



(47) 3431-0499

www.philco.com.br

10/19 2258-09-05 011894 Rev4

Philco

Manual Unificado



Multiprocessador Compacto

2 em 1

PH900

Parabéns por adquirir um produto de qualidade Philco.

Instruções de segurança

- Não usar o aparelho se o cordão elétrico, o plugue ou parte do aparelho estiver danificado. Para substituir qualquer peça danificada, procurar a Assistência Técnica Autorizada a fim de evitar riscos.
- Para se proteger contra choques elétricos, não mergulhar o cordão elétrico, o plugue nem o aparelho em água ou em outro líquido.
- Desconectar o plugue da tomada elétrica quando o aparelho não estiver em uso, antes de limpá-lo ou de instalar seus acessórios.
- É comum que aparelhos elétricos novos liberem uma leve fumaça ou gases durante as primeiras vezes em que eles forem utilizados. Isso acontece em virtude do aquecimento dos materiais e dos componentes usados na manufatura do aparelho. É normal e não indica a existência de defeitos no aparelho.

- Sempre colocar o aparelho sobre uma superfície plana e estável, longe de fontes de calor.
- Depois de usar o aparelho, deixar o controle de velocidade na posição "0". Certificar-se de que o motor parou completamente antes de retirar a tampa.
- O uso de acessórios não recomendados para este aparelho poderá causar acidentes pessoais.
- Não usar o aparelho ao ar livre.
- Desligar o aparelho antes de mudar seus acessórios ou de se aproximar de suas partes móveis.
- Não deixar o cordão elétrico pender de bordas de mesas ou de balcões, ou tocar superfícies aquecidas.
- Evitar todo e qualquer contato com os componentes em movimento.
- Sempre certificar-se de que o aparelho foi totalmente montado e de que a sua tampa esteja na posição correta e bem travada antes de ligar o aparelho.
- Este aparelho possui chave de segurança e não irá operar se os acessórios não estiverem devidamente encaixados.
- As temperaturas em volta do aparelho podem aumentar quando o mesmo estiver em operação, tenha cuidado ao manusear.
- Este aparelho não foi projetado para ser utilizado por pessoas (incluindo crianças) com capacidades físicas, sensoriais ou mentais reduzidas, ou falta de experiência e conhecimentos, exceto se forem supervisionadas ou instruídas por uma pessoa responsável pela sua segurança.
- As crianças deverão ser supervisionadas, para assegurar de que não brinquem com o aparelho.
- Seja extremamente cuidadoso quando manusear as lâminas, especialmente enquanto estiver montando, desmontando e limpando, pois as lâminas são muito afiadas.
- Caso o alimento fique preso não utilizar os dedos para empurrá-los. Se o alimento ficar preso, desligar o aparelho e desconectar o seu plugue da tomada elétrica. Em seguida, desmontar o aparelho para retirar o alimento que ficou preso.

- Para não perder a garantia e evitar problemas técnicos, não tentar consertar o aparelho. Se necessário, levá-lo à Assistência Técnica Autorizada.
- A nota fiscal e o certificado de garantia são documentos importantes e devem ser guardados para efeito de garantia.
- O aparelho não deve ser operado por meio de um temporizador externo ou sistema de controle remoto separado.
- Não utilizar adaptadores e benjamins. Sempre ligar o produto direto a uma tomada com o padrão NBR 14136 que esteja dimensionada com o padrão NBR 5410, para o produto em questão (circuito elétrico), instalada por um electricista habilitado.
- Tomar cuidado se líquidos quentes forem colocados no processador de alimentos ou liquidificador pois eles podem ser ejetados do aparelho de forma repentina.

ADVERTÊNCIA

Não seguir estas instruções pode trazer risco de morte, incêndio ou choque elétrico.

- Retirar o plugue da tomada elétrica antes de efetuar qualquer manutenção no aparelho.
- Não usar adaptadores, benjamins ou T's.



Antes da primeira utilização

- Ler atentamente todas as instruções e guardar o Manual de Instruções para futuras consultas.
- Retirar toda a embalagem.
- Desmontar o aparelho (ver a seção Manutenção e Limpeza). Lavar todos os componentes removíveis para retirar eventuais resíduos provenientes do processo de fabricação.

Componentes

1. Pílão;
2. Tampa da Jarra;
3. Faca;
4. Jarra;
5. Unidade Motora
6. Seletor de Velocidade
7. Base;
8. Pés antiderrapantes
9. Copo
10. Tampa do Copo

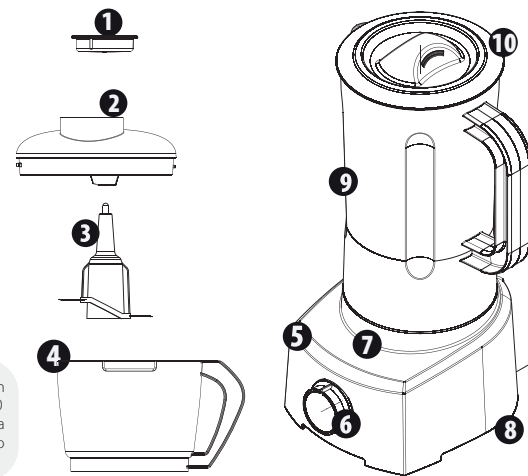

Este é um manual unificado com o Processador Compacto PH900 Turbo. Verifique na caixa unitária os componentes de seu produto e faça a montagem de acordo.

Montagem do Copo

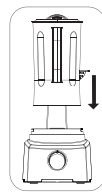

Posicione o copo na unidade motora.

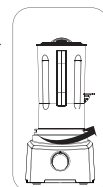

Gire o copo em sentido anti-horário.

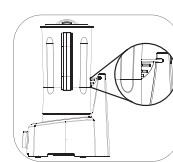

Verifique se a trava está firmemente encaixada.



Cuidado com as facas do aparelhos, pois são muito afiadas.



Caso o aparelho não funcione, repita a operação. A trava de segurança impede o funcionamento caso não esteja devidamente montado.

Montagem da Jarra

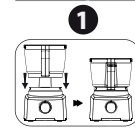

1. Posicione as travas da Jarra nas travas da Unidade Motora, gire a Jarra no sentido anti-horário para travar firmemente na Unidade Motora.

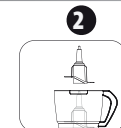

2. Encaixe a Faca no centro da Jarra.

A Faca pode ser usada para processar, cortar, misturar e picar.

Adicione o alimento desejado na Jarra respeitando os limites indicados na tabela 1.

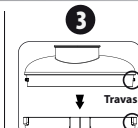

3. Posicione a Tampa sobre a Jarra.

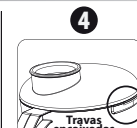

4. Faça o encaixe das travas laterais da Tampa nas travas laterais da Jarra.

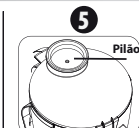

5. Encaixe o Pílão na furação central da Tampa.

Use a furação central do Pílão para acrescentar óleos ou outros líquidos sem a necessidade de abrir a tampa.

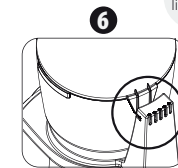

6. Para ativar o funcionamento do motor você deve encaixar a Haste no alojamento da Base.

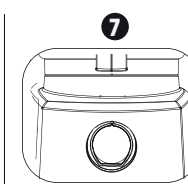

7. Escolha a função desejada no Seletor entre as 3 opções. Pulsar (P), Pausar (0) e velocidade 1. Veja mais informações na Tabela 1.

Tabela de Quantidades - Tabela 1

Alimento	Quantidade	Preparação	Tempo aprox	Resultado
Chocolate	Até 100g	Pulsar	10 a 15s	Ralado/picado
Queijo	Até 200g	Cortar em cubos	V1, 10 a 15s	Picado/Ralado
Carne	Até 500g	Cortar em cubos ou pedaços de 3cm	Pulsar, 20 a 30s	Picada/Moída
Ervas e Folhas	Até 100g	Lavar e secar bem	V1, 5 a 10s	Picada
Frutas /Verduras (menos rígidas)	Até 500g	Cortar pedaços	V1, ou Pulsar 30 a 60s	Picada
Frutas /Verduras (mais rígidas)	Até 500g	Cortar em rodelas ou cubos	V1, 10 a 15s	Picada
Cebola	Até 500g	Descascar e cortar de 6 a 8 pedaços	Pulsar 3 a 5s	Picada
Alho	Até 500g	Apenas descascar	V1, 5 a 10s	Moido
Pão	Até 200g	Cortar em fatias (4 partes)	Pulsar, 6 a 10s	Migalhas
Ovos Cozidos	Até 400g	Descascar e cortar ao meio	V1, 10~20s	Picados
Peito de Frango Cozido	Até 300g	Cortar em pedaços	Pulsar, 10~15s	Desfiado

V1= Velocidade 1

Observação

Não utilize pedaços muito grandes, pois podem danificar as lâminas e o recipiente, para garantir melhores resultados corte pedaços pequenos.