

## Certificado de Garantia

A Fabricante solicita ao consumidor a leitura prévia do Manual de Instruções para a melhor utilização do produto. A Fabricante garante seus produtos contra defeitos de fabricação durante o período estabelecido, contados a partir da data de entrega do produto expresso na nota fiscal de compra. Conforme modelo a seguir:

### ELETRORRÓTEIS

Garantia legal*	90 Dias
Garantia adicional*	270 Dias
Garantia total**	360 Dias

\*A garantia legal é de 90 dias e tem seu início na data de aquisição do produto.

\*\*A garantia total é a soma da garantia legal mais a garantia adicional.

A Fabricante prestará serviços de Assistência Técnica, tantos os gratuitos quanto os remunerados, somente nas localidades onde mantiver Postos Autorizados. Em locais onde não haja Postos Autorizados, o produto deverá ser transportado, por conta e risco do consumidor. A relação de Postos Autorizados está disponível através do site [www.britania.com.br](http://www.britania.com.br) ou através do **SAC (47) 3431-0300**.

Se o consumidor vier a transferir a propriedade deste produto, a garantia ficará automaticamente transferida, respeitando o prazo de validade, contado a partir da primeira aquisição.

Produtos que necessitam de serviço de instalação terão despesas e responsabilidades por conta do consumidor. O compromisso de garantia cessará caso:

- O produto seja examinado, adulterado ou consertado fora de Assistência Técnica Autorizada.
- Ocorra a utilização de peça ou componente não original.
- O produto seja ligado em tensão diferente daquela para qual foi projetado.
- O defeito seja decorrente de uso inadequado ou negligência do consumidor em relação às instruções do manual.
- Danos sejam causados por ação de agentes da natureza (enchentes, maresia, raios, etc.).
- O produto seja utilizado para fins não domésticos.
- Não sejam seguidas as recomendações de conservação, conforme manual.
- Ausência ou adulteração do número de série.

COR IMPRESSÃO  
AZUL

**BRITANIA ELETRODOMÉSTICOS S.A**  
RUA VERGÍLIO PROCHNOW, 200  
BAIRRO PIRABEIRABA - JOINVILLE/SC  
CEP 89239-270 - Insc. Est. 254.861.652  
CNPJ 76.492.701/0011-29  
**INDÚSTRIA BRASILEIRA**  
05/24 2583-00-05 01000856 Rev.06

TAMANHO  
210X200mm

# BRITÂNIA

Para Britaniar sua vida

MANUAL DE INSTRUÇÕES  
BATEDEIRAS DIAMANTE  
Unificado



PARABÉNS, VOCÊ ACABA DE  
ADQUIRIR UM PRODUTO  
DE QUALIDADE **BRITÂNIA!**

**O APARELHO  
DESTINA-SE  
SOMENTE  
PARA USO  
DOMÉSTICO**

Para garantir o melhor desempenho e durabilidade de seu produto, recomendamos que leia todo o manual antes de utilizá-lo e guarde-o para eventuais consultas.

**Este é um manual unificado e atende todas as versões da linha de Batedeiras Diamante.** Por este motivo, algumas funcionalidades, acessórios e cores (nas instruções e imagens) podem variar de acordo com o produto adquirido. Verifique os componentes específicos incluídos em seu modelo na caixa unitária do produto.

## 01 INSTRUÇÕES DE SEGURANÇA

- Não utilizar aparelhos que apresentem algum tipo de dano no cordão elétrico, no plugue ou em outros componentes. Para substituir qualquer peça danificada, o usuário deverá procurar a Assistência Técnica Autorizada a fim de evitar riscos.
- Verificar se a tensão da rede elétrica no local de instalação é a mesma indicada na etiqueta localizada no aparelho.
- Para evitar acidentes, manter o material da embalagem fora do alcance de crianças, após desembalar o aparelho.
- Manter o aparelho longe do alcance de crianças.
- Para se proteger contra o choque elétrico, o usuário não poderá mergulhar o cordão elétrico nem o plugue em água ou em outro líquido.
- Para desligar, retirar o plugue da tomada elétrica. Sempre desconectar segurando pelo plugue, nunca puxar pelo cordão elétrico.
- Utilizar uma tomada elétrica exclusiva. Não utilizar adaptadores tipo "T" ou temporizadores.
- O uso de acessórios não recomendados para uso com este aparelho poderá causar acidentes.
- Não deixar o cordão elétrico ficar pendurado na beirada de mesas, balcões ou outras superfícies e nem tocar em superfícies quentes.
- Não utilizar o aparelho para fins diferentes dos previstos neste manual de instruções.
- Nunca transporte o produto pelo cordão elétrico.
- Este aparelho não foi projetado para ser utilizado por pessoas (incluindo crianças) com capacidades físicas, sensoriais ou mentais reduzidas, ou falta de experiência e conhecimentos, exceto se forem supervisionadas ou instruídas por uma pessoa responsável pela sua segurança.



(47) 3431-0300  
[www.britania.com.br](http://www.britania.com.br)

ATENDIMENTO AO CONSUMIDOR

- As crianças deverão ser supervisionadas, para assegurar de que não brinquem com o aparelho.
- Não utilizar este aparelho ao ar livre.
- Se o uso de uma extensão elétrica for necessária, deve-se garantir que a especificação do fio da extensão seja igual ou superior ao cordão elétrico original do aparelho, para evitar superaquecimento e acidentes.
- Evitar o contato e manter os cabelos, roupas e outros utensílios longe das partes móveis do aparelho.
- Desligar e retirar o plugue da tomada elétrica quando não estiver usando o aparelho.
- Quando for limpar o aparelho retirar o plugue da tomada elétrica.
- O uso de peças que não sejam originais do

- aparelho pode prejudicar o seu funcionamento e causar danos ao usuário e a ao produto, além de perder a garantia normal de fábrica.
- Para não perder a garantia e para evitar problemas técnicos, jamais tentar consertar o produto em casa. Caso necessário, o usuário deverá levá-lo à Assistência Técnica Autorizada.
  - A nota fiscal e o certificado de garantia são documentos importantes e devem ser guardados para efeito de garantia.
  - Não utilize acessórios que não sejam originais do aparelho. O uso de acessórios que não sejam originais pode prejudicar o funcionamento, causar danos ao usuário e ao produto.
  - O aparelho não deve ser utilizado se tiver caído e se há sinais visíveis de danos.

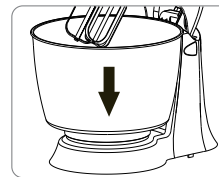

Encaixe a tigela na base.



Encaixe a tampa anti-respingo pouco antes dos batedores.

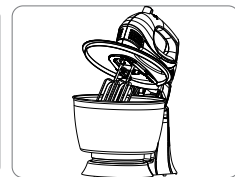

Esta peça deverá estar encaixada conforme a figura, sem cair ou mover.

**⚠ Advertência**

**Não seguir estas instruções pode trazer risco de morte, incêndio ou choque elétrico!**

- Retirar o plugue da tomada elétrica antes de efetuar qualquer manutenção no aparelho.
- Não usar adaptadores, benjamins ou T's.

## 02 COMPONENTES

01. Seletor de velocidades
02. Botão ejetor
03. Unidade motora
04. Plataforma
05. Botão de articulação
06. Tigela
07. Base
08. Massas pesadas
09. Claras em neve
10. Massas leves
11. Tampa anti-respingo
12. Espátula

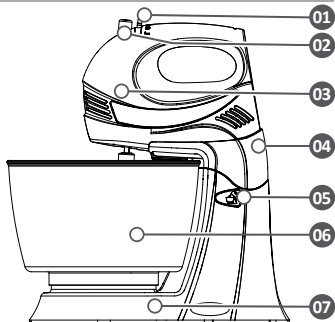

Este é um manual unificado e atende todas as versões da linha de Batedeiras Diamante. Por este motivo, algumas funcionalidades, acessórios e cores (nas instruções e imagens) podem variar de acordo com o produto adquirido. Verifique os componentes específicos incluídos em seu modelo na caixa unitária do produto.

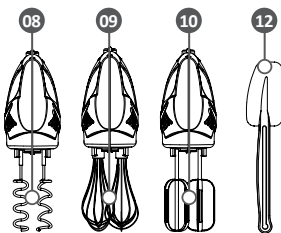

## 03 MONTAGEM

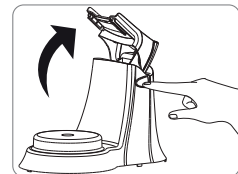

Aperte o botão de articulação e puxe a plataforma para cima.

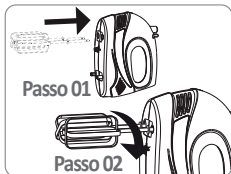

Segure a unidade motora. Encaixe e gire no sentido horário os batedores nos orifícios até encaixar.

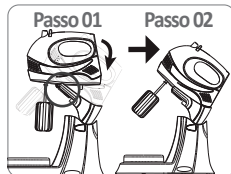

Posicione a unidade motora no topo da plataforma e depois encaixe a parte traseira no final da plataforma.

## 04 FUNCIONAMENTO

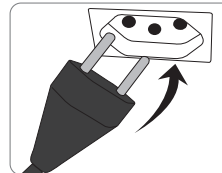

Coloque o plugue em uma tomada de mesma tensão do produto (127v ou 220v).

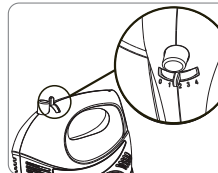

Para iniciar o funcionamento, basta selecionar a velocidade desejada.

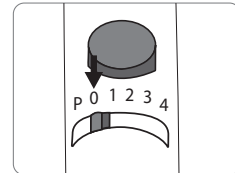

Utilize a velocidade 0 para desligar, P (à esquerda) para pulsar e de 1-4 para as velocidades sendo 4 a mais alta.

## DICAS DE UTILIZAÇÃO

- Para se evitar que pedaços de cascas ou ovos estragados sejam incorporados à massa, quebrar os ovos em um recipiente separado antes de misturá-los.
- Seguir sempre as indicações da receita.
- Sempre começar a bater com velocidades baixas e aumentar gradativamente a velocidade seguindo as indicações da receita.
- Quando preparar bolos adicione os ingredientes líquidos primeiramente depois os secos. Isso evita que a massa grude no fundo da tigela.

## 05 LIMPEZA

Faça este procedimento de limpeza antes de utilizar a primeira vez e depois de cada utilização.

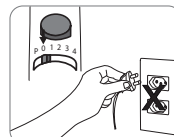

Certifique-se que o plugue esteja desconectado da tomada e o seletor de velocidades na posição 0. (desligado)

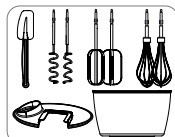

Limpe as partes removíveis com água morna e detergente neutro.



Para lavar, utilize uma esponja não abrasiva (lado macio) ou um pano. Enxágue com água para tirar o sabão.



O corpo da batedeira deverá ser limpo apenas com um pano úmido.

## ⚠ ATENÇÃO

Nunca utilize substâncias químicas ou solventes, isto pode comprometer o funcionamento de seu produto.

## 06 RECEITA

### Pão de queijo caseiro

#### Ingredientes

- 500g de polvilho azedo
- 300ml de leite
- 2 colheres (sopa) de margarina
- 2 ovos
- 200g de queijo ralado
- 1 colher (chá) de sal

#### Modo de preparo

Coloque os ingredientes em sequência na batedeira e bata por 90 segundos. Unte forminhas com óleo e coloque a massa e depois leve ao forno por 20 minutos a 180°C.