

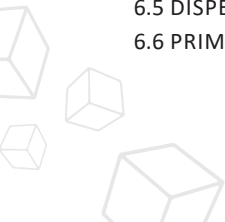

MANUAL DE INSTRUÇÕES
LAVADORA PLR14A - PLR14B

SUMÁRIO

1. INTRODUÇÃO	4
1.1 CUIDADOS	4
1.2 INSTRUÇÕES AO USUÁRIO	4
1.3 CUIDADOS AO MANUSEAR O PRODUTO	5
02. ATERRAMENTO	8
03. COMPONENTES	9
04. MONTAGEM E INSTALAÇÃO	10
4.1. LOCAL DE INSTALAÇÃO	10
4.2. NIVELAMENTO E AJUSTE DOS PÉS	11
4.3. CONEXÃO E INSTALAÇÃO DA MANGUEIRA DE ENTRADA DE ÁGUA	12
4.4. FORNECIMENTO DE ÁGUA	13
05. UTILIZAÇÃO, LAVAGEM DE ROUPAS NOVAS	15
5.1 ROUPAS QUE NÃO SE RECOMENDA LAVAR NA LAVADORA	15
06. UTILIZAÇÃO	16
6.1 LIMPEZA DE POEIRAS, MANCHAS E PELOS DE ANIMAIS NAS ROUPAS	17
6.2 PARA PROTEGER A PELE DOS BEBÊS	17
6.3 ROUPAS QUE FACILMENTE SOLTAM FIAPOS	17
6.4 NÃO LAVAR MATERIAIS IMPERMEÁVEIS	17
6.5 DISPENSER	18
6.6 PRIMEIRA LAVAGEM	18



07. PAINEL	19
08. LIMPEZA E MANUTENÇÃO	20
8.1. LIMPEZA E MANUTENÇÃO DO GABINETE	20
8.2. LIMPEZA DO TAMBOR INTERNO	20
8.3. LIMPEZA DO DISPENSER DE DETERGENTE E AMACIANTE	21
8.4. LIMPEZA DO FILTRO DE FIAPOS	21
8.5. LIMPEZA DO FILTRO DA BOMBA DE DRENAGEM	22
8.6. LIMPEZA DO FILTRO DA TORNEIRA DE ABASTECIMENTO	24
8.7. LIMPEZA DO FILTRO DE ENTRADA DE ÁGUA	24
09. ETIQUETA DE CUIDADOS	25
10. CÓDIGOS DE ERROS E SOLUÇÕES	26
CERTIFICADO DE GARANTIA	28

1. INTRODUÇÃO

Parabéns pela escolha de mais um produto de nossa linha.

Para garantir o melhor desempenho de seu produto e não invalidar a garantia, o usuário deve ler atentamente as instruções a seguir. Recomenda-se não jogar fora este Manual de Instruções. Ele deve ser guardado para eventuais consultas.

Devido aos avanços tecnológicos e ao sistema de produção por lotes, poderão existir pequenas divergências entre o aparelho e alguma ilustração ou descrição de funcionamento de algum recurso deste Manual. Tal fato, porém, não prejudica o entendimento por parte do usuário.

O APARELHO DESTINA-SE SOMENTE PARA USO DOMÉSTICO

1.1 CUIDADOS

A Fabricante garante o bom funcionamento deste aparelho. Porém, é necessário que sua utilização seja adequada para que o usuário desfrute do máximo que o aparelho pode proporcionar sem prejudicar a saúde do usuário.

Os cuidados descritos a seguir, devem ser obedecidos.

1.2 INSTRUÇÕES AO USUÁRIO

Muitos dos “problemas” que acometem os produtos eletrônicos têm como causa, não somente a desinformação em relação ao aparelho, mas uma conexão equivocada por parte do usuário. Existe uma grande probabilidade de o usuário resolver eventuais contratemplos de operação ou funcionamento insatisfatório do aparelho apenas consultando o Manual de Instruções. Antes de submeter o aparelho a um posto de Assistência Técnica Autorizada Philco, o usuário deve ler atentamente o Manual de Instrução.



O sinal em forma de raio é destinado a alertar o usuário para a presença de tensões perigosas no interior do aparelho. Tocar componentes internos poderá resultar em choque elétrico.



O ponto de exclamação é destinado a alertar o usuário para a existência de instruções importantes de uso. Para reduzir o risco de choque elétrico ou incêndio, não abrir o gabinete do aparelho.



Aviso: situações que podem prejudicar você ou terceiros.



Atenção: situações que podem danificar seu aparelho ou outro equipamento.



Nota: notas, dicas de uso ou informações adicionais.

1.3 CUIDADOS AO MANUSEAR O PRODUTO

- Para reduzir os riscos de choques elétricos, queimaduras, ferimentos pessoais ou danos ao equipamento, siga as recomendações básicas de segurança ao usar este aparelho.
- Não utilize o produto para outros fins além dos previstos neste Manual do Usuário.
- Este aparelho não pode ser utilizado por crianças ou pessoas com capacidades físicas, sensoriais ou mentais reduzidas sem a supervisão de um responsável. Os usuários devem ser bem instruídos sobre as questões de segurança e também dos perigos do uso inapropriado do aparelho. Crianças devem ser supervisionadas para não brincarem com o aparelho.
- Verifique se a tensão da rede elétrica no local de instalação é a mesma indicada no cabo e na etiqueta na parte traseira do aparelho.
- Não altere o plugue do cabo de alimentação.
- Se o cordão de alimentação estiver danificado, ele deve ser substituído

pelo fabricante, agente autorizado ou pessoa qualificada, a fim de evitar riscos.

- Para se proteger contra choques elétricos, não mergulhe o cabo de alimentação elétrica nem o plugue em água ou em qualquer outro líquido.
- Mantenha o cabo de alimentação longe de superfícies aquecidas
- Evite manusear o aparelho e o cabo de alimentação com os pés e as mãos úmidos e/ou pés descalços.
- Retire o plugue da tomada sempre que for fazer limpeza ou manutenção
- Para desligar o aparelho, retire o plugue da tomada elétrica. Sempre desconecte segurando pelo plugue, nunca puxe pelo cabo de alimentação.
- Este aparelho não se destina à utilização em ambientes comerciais.
- Não armazene nem use este aparelho em ambientes externos (ao ar livre).
- Evite instalar o aparelho em um local onde exista a incidência de raios solares.
- Não instale o produto perto de um ponto de gás.
- Animais de estimação ou até mesmo crianças podem entrar no tambor do aparelho caso a tampa não esteja corretamente fechada. É recomendável verificar sempre se o tambor está vazio antes de utilizar o aparelho.
- Não utilize estabilizador ou “No-break” de computadores, eles poderão incendiar-se ou danificar o aparelho.
- Em caso de mau funcionamento ou se observar fumaça desligue ou desconecte o plugue da tomada e contate uma Assistência Técnica Autorizada.
- Sempre certifique-se de que os bolsos das roupas estejam vazios antes de serem lavados; itens rígidos tais como canetas, chaves, moedas, etc, podem incorrer em problemas de operação ou até mesmo danificar o aparelho.

- Sempre observe as etiquetas dos vestuários para verificar os itens que podem ser lavados no aparelho.
- Fique atento para que o cabo não esteja preso, dobrado, torcido ou pressionado por algum móvel ou pelo próprio aparelho.
- Não apoie ou coloque objetos pesados sobre a tampa da lavadora quando estiver aberta, isso poderá danificar a tampa, prejudicando o funcionamento do aparelho.
- Não exerça pressão sobre a tampa (ou sobre qualquer componente) do aparelho, pois poderá desregular as dobradiças, comprometendo seu desempenho.
- Se a tampa estiver danificada, o aparelho não deverá ser utilizado. Entre em contato com a Assistência Técnica Autorizada para que sejam feitos os reparos necessários.
- Cuidado para não derrubar água em excesso (ou outros líquidos) sobre a Lavadora, pois poderá causar mau funcionamento do aparelho ou até mesmo choques elétricos.
- Não coloque objetos pesados ou recipientes com líquido acima do aparelho para evitar choques elétricos e danos ao produto.
- Nunca esqueça de remover possíveis objetos deixados nos bolsos das roupas, tais como moedas, canetas, chaves, cartões, isqueiros, etc.
- O uso de acessórios não recomendados pela Philco pode provocar acidentes e danos ao aparelho e/ou acessórios.
- A Nota Fiscal e o Certificado de Garantia são documentos importantes e devem ser guardados para efeito de garantia.
- A Lavadora não deve ser utilizada com produtos químicos industriais.
- Nunca force a abertura da tampa quando o aparelho estiver em operação.
- Para não perder a garantia e para evitar problemas futuros este aparelho deve receber manutenção apenas de técnicos de serviço credenciados. Contate a Assistência Técnica Autorizada mais próxima para realizar um exame, reparo ou ajuste.



02. ATERRAMENTO

Este aparelho deverá ser conectado a uma tomada aterrada; o aterramento diminuirá o risco de choque elétrico. O plugue deverá ser inserido em uma tomada elétrica que tenha sido aterrada conforme as normas e padrões vigentes. Verificar com um eletricista qualificado ou com o serviço de Assistência Técnica Autorizada se houver dúvidas quanto ao aterramento do aparelho. Não modificar o plugue fornecido com o aparelho se não conseguir encaixá-lo na tomada elétrica. Providenciar a instalação de uma tomada elétrica apropriada por um eletricista qualificado.



- Retirar o plugue da tomada elétrica antes de efetuar qualquer manutenção no aparelho.
- Recolocar todos os componentes antes de ligar o produto.
- Ligar o plugue em uma tomada com aterramento efetivo, conforme norma NBR5410.
- Não usar adaptadores, benjamins ou T's.
- **Não seguir estas instruções pode trazer risco de morte, incêndio ou choque elétrico.**

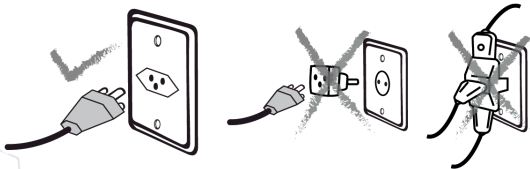

03. COMPONENTES

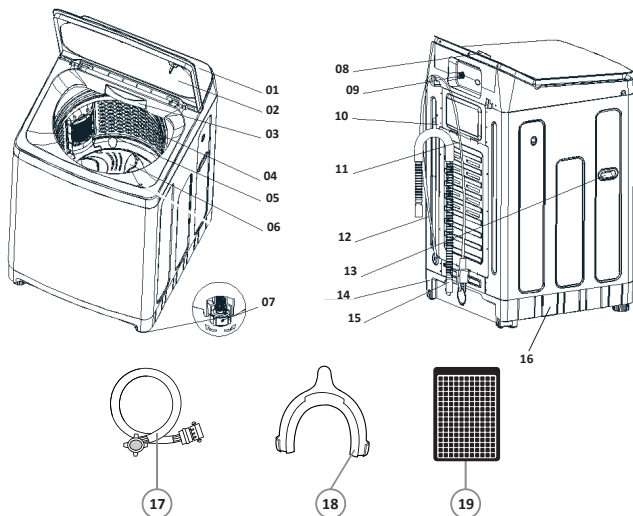

01. Painel de controle;

02. Tampa;

03. Dispenser;

04. Cesto;

05. Filtro de fiapos;

06. Impulsor;

07. Pé nivelador;

08. Botão seletor;

09. Válvula de entrada;

10. Suporte para mangueira de drenagem (saída de água);

11. Tampa de manutenção;

12. Cabo de alimentação;

13. Alça de transporte;

14. Base plástica;

15. Mangueira de Dreno;

16. Filtro de Dreno;

17. Mangueira de entrada de água;

18. Suporte da mangueira de drenagem;

19. Grade inferior.



A grade inferior deve ser montada na parte de baixo do produto.

04. MONTAGEM E INSTALAÇÃO



RISCO DE CHOQUE ELÉTRICO

- Não conectar o plugue na tomada antes de finalizar a instalação.

01. O transporte do aparelho deve ser feito na posição vertical ou inclinado, não é recomendável transportá-lo horizontalmente.

02. Retire todas as embalagens que envolvem seu aparelho, incluindo os protetores dos pés, localizados na base de transporte. Dado o peso do aparelho; é recomendável que a instalação seja feita por duas pessoas.

03. Remova fitas adesivas e confira se todos os itens/acessórios foram recebidos em perfeito estado.

04. Descarte de forma adequada estes materiais, evitando risco para crianças e animais. Não descarte-os no lixo comum.

05. Não exerça pressão sobre qualquer componente e não fique de pé sobre o aparelho, caso ocorra a deformação de alguns dos componentes, o bom funcionamento do aparelho poderá ficar comprometido.

06. Tenha o cuidado ao colocar as mãos sob o aparelho, podem existir arestas que venham a causar ferimentos.



- Remova a parte inferior da embalagem antes de ligar o produto. O uso do produto com a embalagem pode causar danos.

4.1. Local de Instalação

01. Não instale o aparelho em locais onde possua a incidência direta de luz solar. A luz do sol poderá causar danos à pintura do aparelho.

02. Não instale o aparelho em locais muito úmidos, com altas temperaturas nem próximos de fontes de calor (fogão, forno, aquecedores, radiadores, etc).

- 03.** Instale em um local seco para evitar umidade ou ferrugem.
- 04.** Não instale ou utilize o aparelho ao ar livre.
- 05.** Instale seu aparelho em um piso que seja resistente o suficiente para suportá-lo, inclusive quando este estiver totalmente cheio.
- 06.** O produto deve ser instalado em um local plano e nivelado, que permita que a drenagem do aparelho ocorra corretamente, próximo à fonte de abastecimento de água e de uma tomada elétrica adequada.
- 07.** Observe que haja adequada ventilação no ambiente onde o produto será instalado, a fim de evitar o refluxo de gases caso haja outros aparelhos no mesmo ambiente (por exemplo: aparelhos movidos por combustíveis- incluindo lareiras, etc).



- Deixe um espaçamento traseiro adequado para não pressionar as mangueiras. Um espaçamento em torno de 50mm é suficiente.

4.2. Nivelamento e ajuste dos pés

- 01.** Após posicionado no local apropriado verifique se o aparelho encontra-se estável e nivelado no ambiente instalado. Para realizar a verificação, recomenda-se a utilização de uma ferramenta de nível de bolha. Alternativamente, esta verificação pode ser feita de forma visual, selecionando o nível "Extra Baixo" e verificando o alinhamento da água com os detalhes internos do cesto.
- 02.** Caso não esteja estável, gire o pé, até que faça contato com o piso.

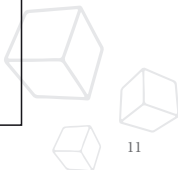
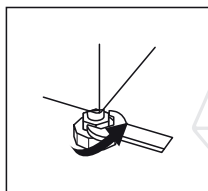
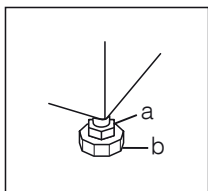

4.3. CONEXÃO E INSTALAÇÃO DA MANGUEIRA DE ENTRADA DE ÁGUA



- A mangueira de entrada de água possui em uma de suas extremidades um filtro interno, esta extremidade DEVE SEMPRE ser conectada à torneira de água.
- Utilize a mangueira nova enviada com seu produto. Não reutilize as mangueiras de produtos anteriores.

A mangueira de entrada de água deverá ser instalada da seguinte forma:

01. Conecte a mangueira na conexão de entrada de água, localizada na parte traseira do aparelho, girando-a no sentido horário e apertando-a manualmente.

02. Conecte a outra extremidade da mangueira, com o filtro interno, em uma torneira ou registro próximos de rosca $\frac{3}{4}$ ", girando-a no sentido anti-horário e apertando-a manualmente.

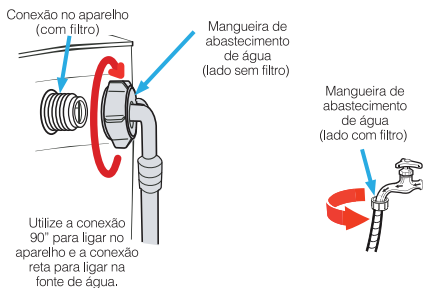

- Se houver qualquer vazamento, após a realização das conexões, repita os passos para conectar a mangueira de entrada e caso seja necessário, utilize fita veda rosca para garantir a correta vedação. É recomendável que se utilize o tipo mais comum de torneira para o abastecimento de água.

4.4. Fornecimento de Água

01. O aparelho opera corretamente com pressão da água entre 50 kPa e 800kPa.

Pressão inferior a 50 kPa (5mca) poderá causar falhas na válvula de água e pode não permitir que ela se feche completamente, ou ainda fazer com que o aparelho seja desligado, gerando um código de erro no painel (níveis de água "Extra Baixo" e "Alto" piscando simultaneamente).

02. A torneira de abastecimento de água deve estar próxima da parte traseira do aparelho, para que a mangueira fornecida com o aparelho consiga alcançá-la facilmente.

03. Se a tubulação de água for nova ou não tiver sido usada por longos períodos, deixe a água escorrer e veja se esta sai transparente e sem impurezas. Se esta precaução não for tomada, a entrada de água pode ficar bloqueada e danificar o aparelho.

04. Reduza o risco de vazamentos e danos causados por água:

- Mantenha a torneira facilmente acessível.
- Feche a torneira quando o aparelho estiver desligado.
- Verifique regularmente vazamentos nos encaixes da mangueira de abastecimento.
- Certifique-se de que a mangueira de entrada de água não esteja torcida ou esmagada.

05. Antes de utilizar o aparelho pela primeira vez, procure por vazamentos em todas as conexões, na válvula de água e na torneira.
INSTALAÇÃO DA MANGUEIRA DE DRENAGEM (MANGUEIRA DE SAÍDA DE ÁGUA).



- A mangueira de drenagem já vem instalada no aparelho, não sendo necessária nenhum ajuste no aparelho.

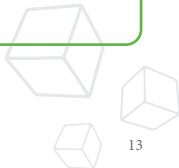

A ponta livre da mangueira de drenagem poderá ser colocada de duas maneiras:

01. Coloque-a na borda de um tanque de lavagem de roupas, aproveitando a saída de água deste, utilize o suporte para mangueira de drenagem (em formato de “U”), fornecido com o aparelho.

Quando utilizar o suporte é recomendável instalá-lo conforme as figuras 05 e 06 observando as instruções a seguir:

- Prenda-o utilizando algo como uma corrente, para mantê-lo sem grandes deslocamentos laterais.
- Observe as alturas mínima e máxima para posicionamento da mangueira, é importante não forçá-la de volta para dentro quando colocada em um tubo de drenagem.

02. Conecte-a ao tubo de drenagem, conforme figura 06.



- A mangueira de saída não deverá ser instalada a uma altura maior de 100 cm, nem menor que 60 cm e a sua ponta não pode ser submersa em água (Não seguir estas recomendações poderá resultar em problemas na drenagem da água do produto).



Figura 5



Figura 6

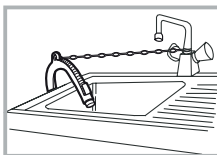

Figura 7

05. UTILIZAÇÃO, LAVAGEM DE ROUPAS NOVAS

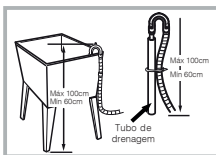
É recomendável que ao lavar uma roupa pela primeira vez, se faça uma pequena experiência, molhando a peça e torcendo-a antes de colocá-la no aparelho; caso o tecido da peça solte tinta de maneira visível é melhor que seja lavado separadamente ou mesmo lavado a mão.

Uma rápida verificação e separação das roupas por cores pode evitar que peças claras e escuras sejam lavadas juntas, diminuindo a chance de ocorrerem manchas e desbotamento na cor do tecido.

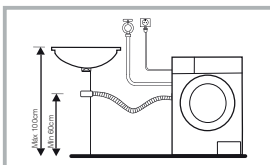
Roupas sensíveis à temperatura devem ser lavadas conforme indicado nas etiquetas. Caso contrário, pode causar alteração de cor ou mesmo deformação do tecido.



- Nunca mantenha roupas no aparelho, após a lavagem, por um longo período de tempo, pois poderá causar bolor e até manchas.
- Algumas roupas também poderão ter sua cor alterada se não forem lavadas de acordo com a temperatura de lavagem recomendada.

Não é recomendável ultrapassar a capacidade máxima do aparelho, o excesso de carga poderá alterar os efeitos de lavagem e/ou danificar o aparelho.

5.1 Roupas que não se recomenda lavar na lavadora

Alguns tipos de roupas/acessórios poderão encolher ou ficar deformados se imersos em água:

- Gravatas, coletes e lenços de seda.
- Roupas estampadas, de estilo enrugado ou roupas de resina sintética.
- Casacos de pele ou decoradas com peles.
- Roupas com muita decoração, vestidos longos de festa e trajes tradicionais com muitos detalhes e cores, pois são produtos que descolorem facilmente.



- Não lavar roupas sem etiqueta com a descrição dos requisitos de lavagem.
- Nunca lave roupas manchadas com produtos químicos, tais como: gasolina, petróleo, benzeno, tñner e álcool.

Atenção no que diz respeito aos detergentes:

- Sabão em pó especial para lavadoras de roupas, detergentes “low bubble” ou sabão líquido devem ser selecionados de acordo com os tipos de fibras (algodão, fibras sintéticas, tecidos delicados, itens de lã, etc.), cores, temperatura, grau de sujidade e conforme os tipos predeterminados de programas de lavagem. Caso contrário poderá haver produção excessiva de espuma e bolhas, com risco de transbordamento do dispenser; o que pode acarretar em piso escorregadio no ambiente e possibilidade de quedas e acidentes pessoais.
- Branqueadores pertencem ao tipo alcalino e podem danificar as roupas, por isso, é recomendável utilizá-los na menor quantidade possível.
- Detergentes quando utilizados em excesso, ou de forma inadequada, podem acumular nas roupas, deixando-as com um toque demasiado seco ou mesmo com marcas e manchas. Assim sendo, é recomendável utilizar a quantidade de sabão indicada nas instruções de lavagem e observar o número de enxágues sugeridos nos programas de lavagem.

06. UTILIZAÇÃO

As dicas a seguir ajudarão a ter um melhor desempenho do produto adquirido:

- Retirar itens dos bolsos das roupas antes de serem lavadas;
- As roupas a serem lavadas são classificadas de acordo com suas características;
- Fechos, zíperes, botões e ganchos devem ser mantidos fechados.



6.1 LIMPEZA DE POEIRAS, MANCHAS E PELOS DE ANIMAIS NAS ROUPAS

- As roupas podem ser danificadas pelo atrito entre poeiras, manchas e pelos de animais com as roupas, prejudicando desta maneira os efeitos da lavagem.



- É recomendável que peças que são facilmente manchadas, tais como: meias brancas, golas e mangas etc, sejam lavadas à mão antes de ser colocadas no aparelho, de maneira a obter melhores efeitos de lavagem.



6.2 PARA PROTEGER A PELE DOS BEBÊS

- Artigos de bebê (roupas, toalhas, guardanapos, etc) devem ser lavados separadamente.
- Se forem lavados juntamente com as roupas dos adultos, poderão ser infectados.
- Os tempos de lavagem devem ser aumentados para assegurar a lavagem completa e a correta limpeza, sem deixar resíduos de sabão.



6.3 ROUPAS QUE FACILMENTE SOLTAM FIAPOS

- As roupas que podem facilmente soltar fiapos devem ser lavadas separadamente; caso contrário, outros itens poderão ficar marcados com a poeira gerada pelos fiapos.
- Roupas pretas e roupas de algodão devem preferencialmente ser lavadas em separado, pois podem facilmente ficar manchadas por outras cores, ao serem lavadas em conjunto.
- Verifique as etiquetas antes de selecionar o programa de lavagem.



6.4 NÃO LAVAR MATERIAIS IMPERMEÁVEIS

- Não é recomendável lavar, no aparelho, produtos de fibra de nylon, pois estes poderão facilmente ficar encharcados de água; itens tais como:
- Almofadas à prova de água, capas de chuva, guardachuvas,

capas de carro, sacos de dormir, roupas impermeáveis e similares.

- Caso contrário, poderá haver água em excesso ou vibração anormal, o que poderá causar perigo quando do enxágue e drenagem, de modo que as roupas também poderão ser danificadas.

6.5 DISPENSER

O dispenser é dividido em dois compartimentos conforme abaixo:

▮ Sabão (em pó ou líquido) para ciclo principal de lavagem.

⊗ Amaciante.



- O dispenser deve ser abastecido (ou reabastecido) antes do início de cada ciclo de lavagem, seguindo as instruções fornecidas.
- Ao adicionar amaciante, deve ser tomado cuidado para não passar do nível máximo permitido, mostrado na imagem abaixo.

6.6 PRIMEIRA LAVAGEM

Antes de lavar suas roupas pela primeira vez, a Lavadora deve ter todo o ciclo de lavagem operado sem roupas conforme abaixo:

01. Confira se as mangueiras de água e drenagem estão conectadas corretamente.

02. Abra o abastecimento de água.

03. Conecte o cabo de alimentação de energia a uma tomada.

04. Abra o dispenser, coloque um pouco de sabão no compartimento I e feche-o.

05. Pressione o botão “Ligar/Desligar”.

06. Selecione o ciclo Normal.

07. Selecione o nível médio.

07. PAINEL

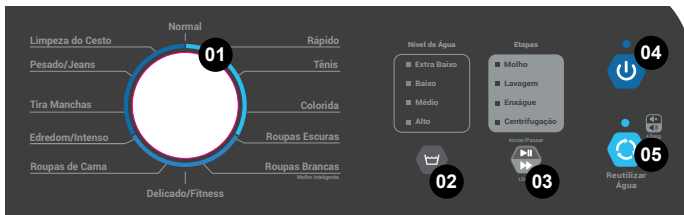

01. Botão seletor: Gire o botão para selecionar o programa desejado.

02. Seleção do nível de água: Aperte o botão para selecionar o nível de água desejado, entre:

Extra baixo: nível mais baixo, para pequenas quantidades de roupas.

Baixo: nível indicado para cargas pequenas.

Médio: para cargas intermediárias.

Alto: maior nível de água, quando o produto estiver bem carregado.

03. Play/Pause: Aperte para iniciar ou pausar a máquina.

Avançar Etapas: Mantenha pressionado por 3 segundos ou mais para avançar etapas.

04. Botão ligar/desligar: Pressione este botão para ligar e desligar o aparelho.

05. Botão de reutilizar água: Quando se deseja reutilizar a água. Aperte o botão e a luz indicadora se acenderá. Ao chegar o momento da drenagem, esta luz começará a piscar. Aperte o botão novamente para que a drenagem inicie.

Mudo: Mantenha pressionado por 3 segundos ou mais para acionar ou desacionar a função Mudo. Sons de alerta e/ou erros não podem se mudados.

08. LIMPEZA E MANUTENÇÃO



- Retire o plugue da tomada ou desligue o disjuntor e desligue o abastecimento de água antes de realizar qualquer serviço de instalação, limpeza ou manutenção.
- Nunca despeje água diretamente para limpar o aparelho.
- Jamais limpe o aparelho com fluídos inflamáveis como álcool, querosene, gasolina, tiner, solventes, removedores ou com produtos químicos como sabão com amoníacos, ácidos ou abrasivos como saponáceo, esponjas de aço, lã de aço, etc, nem use produtos que liberem vapores químicos corrosivos e/ou tóxicos com risco de explosão.

8.1. Limpeza e manutenção do gabinete

A manutenção apropriada do aparelho pode estender sua vida útil. Quando necessário, a parte externa pode ser limpa com sabão neutro, não abrasivo, diluído. Se houver presença de água utilize um pano para removê-la imediatamente.

Não utilize objetos afiados na limpeza, pois podem arranhar o gabinete do aparelho.

- Utilize um pano macio e úmido para limpeza do gabinete.
- Não despeje água diretamente para limpar o aparelho.

8.2. Limpeza do tambor interno

O tambor deve ser limpo apenas com sabão neutro não abrasivo e um pano úmido. Nunca utilize esponja de aço ou produtos abrasivos.

Após a limpeza, deixe a tampa aberta por algum tempo para secagem completa da parte interna do aparelho.

8.3. Limpeza do dispenser de detergente e amaciante

01. Puxe o dispenser para fora e incline-o para cima, depois puxe-o para fora removendo o dispenser da máquina.

02. No compartimento do amaciante, puxe a tampa do sifão para cima e remova-a.

03. Efetue a limpeza com água corrente e uma escova macia, certificando-se que não fiquem resquícios de detergente nos compartimentos do dispenser.

04. Efetue a limpeza da parte interna do aparelho, onde se encaixa o dispenser, utilizando um pano úmido e/ou uma escova macia.

05. Recoloque a tampa do amaciante fazendo com que esta encaixe corretamente no pino guia do compartimento e empurre o dispenser para a posição de operação no aparelho.

8.4. Limpeza do filtro de fiapos

01. Retire a tampa com o filtro apertando a aba e puxando o filtro para fora, como mostrado na imagem.

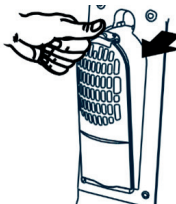

02. Remova o filtro da tampa.

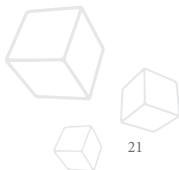

3. Vire a tela do filtro para fora, a fim de facilitar a remoção dos fiapos e lave-a.
4. Instale o filtro no lugar novamente, garantindo a trava.

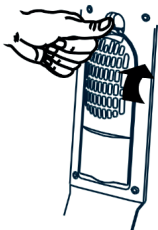

8.5. Limpeza do filtro da bomba de drenagem

O filtro da bomba de drenagem é responsável por reter pequenos objetos, tais como moedas, anéis, botões, etc e/ou outros materiais estranhos provenientes da lavagem. Para assegurar o correto funcionamento do aparelho e garantir uma limpeza de melhor qualidade, procure verificar regularmente o filtro.



- Este filtro não é um filtro de fiapos de roupas. Os fiapos comumente serão expelidos durante o processo de drenagem, ou ficarão presos no filtro de fiapos do cesto, que deve ser limpo regularmente.
- Dependendo do nível de sujeira, dos ciclos utilizados e da frequência das lavagens é recomendável inspecionar e limpar os filtros com um menor intervalo de tempo.
- O filtro da bomba de drenagem deve ser inspecionado caso o aparelho não esvazie completamente a água de lavagem ou se o tambor não girar corretamente.
- O aparelho poderá fazer barulhos estranhos durante a drenagem e/ou durante a centrifugação, isto devido a possíveis objetos (tais como: pequenos itens de metal, moedas, etc.) bloqueando a bomba.

Para efetuar a limpeza proceda da seguinte maneira:

- 01.** Retire o plugue da tomada (ou desligue o disjuntor) e desligue o abastecimento de água.
- 02.** Para retirar o excedente de água do produto, retire a mangueira de dreno do ponto de instalação, coloque a sua ponta em algum recipiente e desencaixe o corpo da mangueira de qualquer suporte que esteja segurando a mangueira alta. Todo o comprimento da mangueira deve ficar o mais próximo possível do chão, para que a água possa descer do produto por gravidade.
- 03.** No lado esquerdo inferior do produto, gire o filtro no sentido anti-horário e retire-o do aparelho.
- 04.** Retire toda sujeira e/ou materiais estranhos que houver.
- 05.** Efetue a limpeza do filtro com água corrente e uma escova pequena.
- 06.** Recoloque o filtro de volta girando-o no sentido horário.
- 07.** Reinstale a tampa do tubo de drenagem e encaixe-o de volta no lugar, apertando no sentido horário.

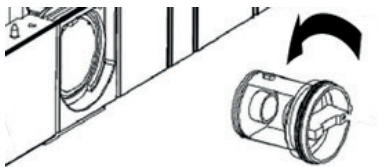

- Nunca remova a tampa do filtro de drenagem da bomba durante o procedimento de lavagem, sempre espere até o aparelho finalizar o ciclo, garantindo assim que toda água tenha sido drenada. Após a limpeza, ao recolocar a tampa, certifique-se de que ela está fechada e travada firmemente.

8.6. Limpeza do filtro da torneira de abastecimento

01. Feche o abastecimento de água;

02. Remova a mangueira de água do ponto de abastecimento;

03. Limpe o filtro com água corrente;

04. Reconecte a mangueira de água.

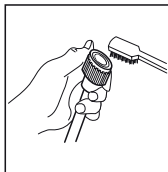
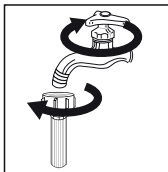

8.7 LIMPEZA DO FILTRO DE ENTRADA DE ÁGUA

01. Solte a mangueira de água conectada ao aparelho;

02. Retire o filtro com um alicate de ponta fina e longa;

03. Limpe o filtro com água corrente e recolque-o no aparelho;

04. Reconecte a mangueira de água;





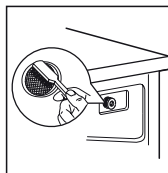











05. Abra a torneira e certifique-se de que não haja vazamento de água;

06. Feche a torneira.



09. ETIQUETA DE CUIDADOS

As etiquetas das roupas, vesturário em geral, itens de cama, mesa, banho, etc., podem ajudá-lo a escolher a melhor maneira para lavar as suas roupas.

LAVAR	 Somente lavagem manual, a temperatura máxima de 40°C	 O número indica a temperatura máxima da água (em °C)	 Processo suave	 Processo muito suave	 Não permite lavagem
ALVEJAR	 Permitido o uso de alvejante	 Não usar alvejante	 Não usar alvejante a base de cloro		
SECAR	 Secagem	 Secagem a temperatura baixa	 Secagem a temperatura máxima	 Secagem em varal	 Não secar em tambor
PASSAR	 Passar a temperatura mínima (até 110°C); Não usar vapor	 Passar a temperatura média (até 150°C)	 Passar a temperatura máxima (até 200°C)	 Não passar a ferro	



- Esses símbolos podem ser combinados com outros para descrever, com detalhes, a forma mais adequada de tratamento das roupas.

10. CÓDIGOS DE ERROS E SOLUÇÕES

PROBLEMA	DISPLAY	CAUSA	SOLUÇÃO
Aparelho Não Funciona	Apagado	Tensão de alimentação no local	Verifique se a tensão no local está correta
		Cabo de alimentação mal encaixado ou desconectado	Encaixe o cabo de alimentação corretamente
		Aparelho desligado	Pressionar o botão "Ligar / Desligar"
		Fusível rompido	Entrar em contato com a Assistência Técnica Philco
Sem drenagem ou drenagem lenta	Níveis de água "Extra Baixo" e "Baixo" piscando simultaneamente	A mangueira do dreno está entupida e/ou muito alta	Desobstruir a mangueira de drenagem e/ou ajustar sua altura
Não Centrifuga	Níveis de água "Médio" e "Alto" piscando simultaneamente	Tampa aberta	Fechar a tampa
Entrada de água é acionada durante a centrifugação	Display mostrando a programação atual de lavagem	Tentativa de balanceamento automático (tambor desbalanceado). A máquina tentará realizar o balanceamento automaticamente, utilizando água no tambor	A tentativa de balanceamento será realizada através da utilização da água no tambor, para melhor distribuir a carga
Centrifugação com trepidação excessiva e/ou tambor encostando nas laterais do produto durante centrifugação	Níveis de água "Extra Baixo" e "Médio" piscando simultaneamente	Tambor desbalanceado. A máquina tentará realizar o balanceamento automaticamente, se não for possível dentro de duas tentativas o alarme ativará	Abrir a tampa e ajustar as roupas manualmente (distribuindo as roupas uniformemente)

PROBLEMA	DISPLAY	CAUSA	SOLUÇÃO
Enchimento lento ou não enche o tambor	Níveis de água "Extra Baixo" e "Alto" piscando simultaneamente	Registro fechado ou não aberto por completo ou pressão de água insuficiente (nesta condição, há o enchimento, porém após determinado período de tempo, o nível de água não atingiu o nível necessário)	Abrir todo o registro de água e aguardar a pressão da água normalizar. Caso a pressão ainda seja insuficiente, será necessário rever a instalação hidráulica com um profissional
Sensor de nível de água anormal	Níveis de água "Extra Baixo", "Baixo" e "Médio" piscando simultaneamente	Sensor de nível de água com falha (aberto ou em curto-circuito)	Entrar em contato com a Assistência Técnica Philco
Entrada de água aberta ou drenagem acontecendo sem necessidade	Níveis de água "Baixo" e "Médio" piscando simultaneamente	Placa, válvula de entrada de água ou sensor de nível anormais	Entrar em contato com a Assistência Técnica Philco
Produto não desliga ou não liga	- x -	Falha do botão "Ligar / Desligar" ou da placa	Entrar em contato com a Assistência Técnica Philco

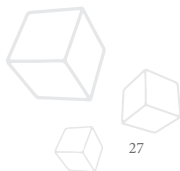

CERTIFICADO DE GARANTIA

A Philco garante seus produtos contra defeitos de fabricação durante o período estabelecido, contados a partir da data de entrega do produto expresso na nota fiscal de compra. Conforme modelo a seguir:

LINHA BRANCA	
Garantia legal*	3 meses
Garantia adicional	9 meses
Garantia total	12 meses

*A garantia legal é de 3 meses e tem seu início na data de aquisição do produto.

**A garantia total é a soma da garantia legal mais a garantia adicional.

•Os acessórios terão somente garantia legal de 90 dias incluindo a bateria.

•Para que você exerça a garantia constante neste certificado, será necessário informar alguns de seus dados pessoais, como por exemplo: nome, CPF, endereço e telefone às nossas Assistências Técnicas, a fim de que seja aberta ordem de serviço. Em cumprimento à Lei Geral de Proteção de Dados, a fabricante informa que estes dados poderão ser compartilhados com nossos prestadores de serviço, somente quando necessário para a conclusão do atendimento em garantia.

Em locais onde não haja Postos Autorizados, o produto deverá ser transportado, por conta e risco do consumidor. A relação de Postos Autorizados está disponível através do site www.philco.com.br ou através do SAC (47) 3431-0499. Se o consumidor vier a transferir a propriedade deste produto, a garantia ficará automaticamente transferida, respeitando o prazo de validade, contado a partir da primeira aquisição. Produtos que necessitam de serviço de instalação terão despesas e responsabilidades por conta do consumidor.

O compromisso de garantia cessará caso:

- O produto seja examinado, adulterado ou consertado fora de Assistência Técnica Autorizada Philco.
- Ocorra a utilização de peça ou componente não original.

- O defeito seja decorrente de uso inadequado ou negligência do consumidor em relação às instruções do manual.
- Danos sejam causados por ação de agentes naturais (enchentes, maresia, raios, etc.)
- Problemas decorrentes de erro de operação por parte do usuário, que causem perda de funcionalidade ou desconfiguração.
- Danos causados por vírus.

Problemas relacionados a instalação de sistema operacional que não seja o original de fábrica.

- Problemas relacionados a software de terceiros.
- Não sejam seguidas as recomendações de conservação, conforme manual.
- Ausência ou adulteração do número de série.
- A relação de Postos Autorizados está disponível através do site www.philco.com.br ou através do SAC (47) 3431-0499.

Rua Hans Dieter Schmidt, 3303- Bloco 3
Zona Industrial Norte- Joinville- SC- CEP 89219-504
Insc. Est. 24.784.565-8
CNPJ 76.492.701/0014-71
FABRICADO NA CHINA

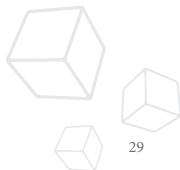

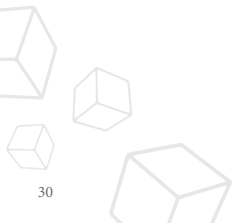

(47) 3431-0499
www.philco.com.br



Philco
ATENDIMENTO AO
CONSUMIDOR