

# **BRITANIA**

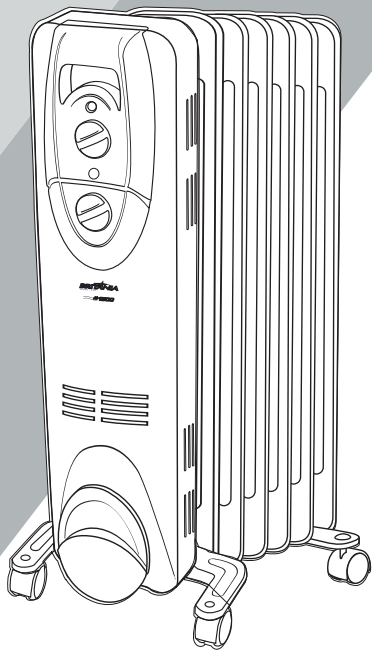

MANUAL DE INSTRUÇÕES  
AQUECEDOR A ÓLEO AB 1500

## INTRODUÇÃO

Parabéns pela escolha de mais um produto de nossa linha.

Para garantir o melhor desempenho de seu produto, **o usuário deve ler atentamente as instruções a seguir**. Recomenda-se não jogar fora este Manual de Instruções. Ele deve ser guardado para eventuais consultas.

**NOTA:** É comum que aparelhos elétricos novos liberem uma leve fumaça ou gases durante as primeiras vezes em que eles forem utilizados. Isso acontece em virtude do aquecimento dos materiais e dos componentes usados na manufatura do aparelho. É normal e não indica existência de defeitos no aparelho.



**ATENÇÃO:** As rodas se localizam abaixo do isopor, no fundo da caixa.

## CUIDADOS

- Nunca cobrir o produto com roupas, ou qualquer outro objeto, caso contrário poderá gerar superaquecimento danificando o produto e pondo em risco de vida. Nunca obstrua as entradas de ar do aquecedor.
- Quando o aquecedor estiver ligado ou quente, somente manuseie através da alça, caso contrário, poderá ocasionar queimaduras.
- Não utilize o aquecedor para secar roupas.
- Não utilize o aquecedor em ambientes molhados, banheiros, lugares muito úmido ou próximo a uma piscina.
- Nunca deixe o cabo de alimentação encostar nas partes quentes do aquecedor.
- Não utilizar o produto quando ele apresentar algum dano no cordão elétrico, no plugue ou em outros componentes. Para substituir qualquer peça danificada procurar a Assistência Técnica Autorizada, a fim de evitar riscos.
- Não utilize o aparelho em um ambiente menor que 4m<sup>2</sup>.
- Ao utilizar o aquecedor, certificar-se de que exista ventilação no ambiente e que o ar esteja constantemente sendo renovado. Portanto não utilizar este produto em ambientes fechados sob risco de queima de oxigênio e possibilidade de morte por asfixia.
- O aquecedor não deve ser posicionado imediatamente abaixo de uma tomada.
- Quando o Aquecedor estiver ligado ou quente, sempre mantê-lo afastado no mínimo 1m de qualquer móvel, parede, cortina ou objetos
- Nunca puxe o aquecedor pelo cabo de alimentação.
- Nunca desligue o aparelho puxando diretamente o plugue da tomada, primeiro desligue-o na chave seletora.

- Recomenda-se que as crianças sejam vigiadas para assegurar que elas não estejam brincando com o aparelho.
- Este aparelho não deve ser usado por pessoas (inclusive crianças) com capacidades físicas, mentais ou sensoriais reduzidas ou pouca experiência e conhecimento, a menos que sejam supervisionadas ou instruídas sobre o uso do aparelho por uma pessoa responsável por sua segurança.
- Não colocar o aquecedor sobre tapetes ou carpetes muito espessos.
- Para não perder a garantia e evitar problemas técnicos, não tentar consertar o aparelho em casa. Quando precisar, levá-lo à Assistência Técnica Autorizada.
- A nota fiscal e o certificado de garantia são documentos importantes e devem ser mantidos para efeito de garantia.
- O aparelho deve ser conectado a uma tomada com um contato de aterramento.
- Não utilizar adaptadores ou benjamins. Sempre ligar o produto direto à uma tomada com o padrão NBR5410 que esteja dimensionada para o produto em questão (circuito elétrico), instalada por um electricista habilitado.
- O aparelho não deve ser operado por meio de um temporizador externo ou sistema de controle remoto separado.
- Antes de usar o aparelho, certificar-se de que a tensão da sua tomada elétrica corresponde à indicada na etiqueta do aparelho. Sempre utilizar uma tomada elétrica com a mesma tensão.
- Este aquecedor é cheio com uma quantidade exata de óleo especial. Os reparos que exigem abertura do recipiente de óleo são apenas para ser feita pela assistência técnica autorizada que deve ser contatado se houver um vazamento de óleo;



## ADVERTÊNCIA



- Retirar o plugue da tomada elétrica antes de efetuar qualquer manutenção no aparelho.
- Recolocar todos os componentes antes de ligar o produto.
- Ligar o plugue em uma tomada com aterramento efetivo, conforme norma NBR5410.
- Não usar adaptadores, benjamins ou T's.

**• Não seguir estas instruções pode trazer risco de morte, incêndio ou choque elétrico.**

## COMPONENTES

- 01. Alça
- 02. Seletor de temperatura
- 03. Seletor de intensidade
- 04. Local para enrolar o fio
- 05. Rodas

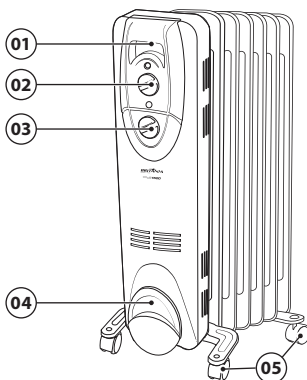

## MONTAGEM

As rodas não vêm montadas ao aparelho, para montá-las, siga os passos abaixo.

1) Retirar o aparelho da caixa, colocar de cabeça para baixo sobre uma superfície acolchoada ou forrada com pano ou outro material adequado.

Atenção: Certifique-se de que neste processo o produto não seja danificado (pintura, cabo de alimentação ou outros danos).

2) Passe a armação em forma de "U" entre a primeira e a segunda placa aquecedora (figura 2). Repita a operação passando a armação sobre a penúltima e a última placa;

3) Para fixar as rodas, basta encaixar primeiro a extremidade sem rosca em um dos furos do suporte das rodas e então rosquear a porca borboleta (figura 3).

**Atenção:** Após a montagem das rodas, o produto deve ser colocado em posição vertical, com as rodas voltadas para baixo. Após isso, deve-se aguardar aproximadamente 5 minutos antes de ligar o aparelho.



Figura 1



Figura 2

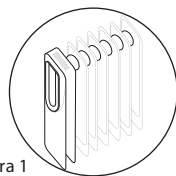

Figura 3

## ANTES DE LIGAR

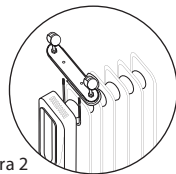
Antes de ligar o Aquecedor AB1500 na tomada elétrica, certifique-se de que:

- A tensão do produto (127V ou 220V) é a mesma da rede elétrica.
- Nunca ligar o aparelho se o cabo de energia ou o plugue estiverem danificados.
- A instalação elétrica suporta a potência de 1500W.

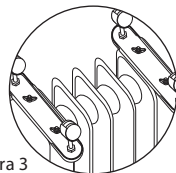
## UTILIZAÇÃO E FUNCIONAMENTO

**1)** Colocar o aparelho sobre uma superfície plana. O aquecedor deve estar sempre na posição vertical para ser ligado. Com o painel de controle na parte superior, como indicado na etiqueta de advertência. Este produto foi projetado para funcionar nesta posição, porque todo óleo do compartimento deverá ficar acumulado na parte inferior, onde está a resistência elétrica (figura 04).



Figura 04

**2)** Certificar-se de que o seletor de intensidade e o seletor de temperatura estejam na posição "0". Desenrolar todo o cordão elétrico e então conectar o plugue na tomada.

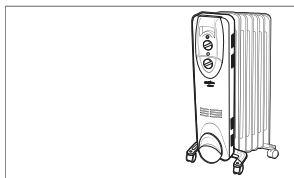

Figura 05

**3)** Posicionar o seletor de intensidade na posição desejada (figura 05). Em seguida girar o seletor de temperatura para a posição adequada (figura 06). Aguardar alguns minutos até que o aquecedor atinja a temperatura máxima do termostato.

**4)** Para diminuir a temperatura, basta girar lentamente o seletor de temperatura para uma posição inferior. Pode-se também diminuir a temperatura selecionando uma intensidade inferior.

**NOTA:** Após o uso, girar o seletor de intensidade para a posição "0" e então girar o seletor de temperatura totalmente no sentido anti-horário. Só depois retirar o plugue da tomada.

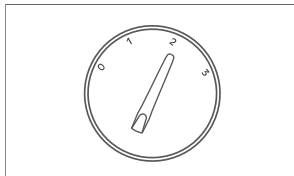

Figura 06

## RECOMENDAÇÃO

Sempre que possível, utilize o seu aparelho abaixo das janelas, por serem estas as principais responsáveis por perdas de calor do ambiente.

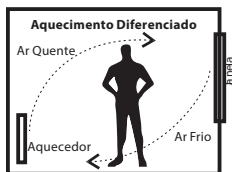

**Desconfortável**



**Confortável**

**NOTA:** Utilizar o aparelho numa área de 12 a 15m<sup>2</sup>.

## LIMPEZA

- 1) Desligar o aparelho e retirar o plugue da tomada. Aguardar até que o aparelho esfrie.
- 2) Para limpar, utilizar apenas um pano limpo e seco ou levemente umedecido com água. Não utilizar solventes ou qualquer outra substância química.
- 3) Permitir que o aparelho esfrie antes de guardá-lo. Utilizar a caixa de papelão original e armazenar em local seco.

## DESCARTE

Quanto ao descarte do aquecedor, siga os regulamentos relativos à eliminação de óleo. Solicitamos que seja observada a legislação local existente vigente em sua região, para que desta forma, se faça o descarte do óleo da maneira mais correta possível. No final da vida útil do produto, o cliente poderá descartá-lo na Assistência Técnica autorizada.

## DICAS DE SOLUÇÕES DE PROBLEMAS

<b>PROBLEMA</b>	<b>CAUSAS</b>	<b>PROCEDIMENTO</b>
Não Aquece.	Produto não está ligado na tomada elétrica.	Inserir o plugue na tomada elétrica.
	A tomada está sem energia.	Verificar se há energia, testando outro produto.
	A aparelho está desligado.	Ligar o produto girando os seletores de intensidade e temperatura.
Aparelho não esquenta.	A temperatura ambiente está maior que a temperatura programada no aquecedor.	Escolher a temperatura mais alta do aquecedor.
	A área utilizada é maior que a área de cobertura do aparelho.	Utilizar o aparelho numa área de 12 a 15m <sup>2</sup> .
	A intensidade esta mal regulada.	Escolher uma intensidade superior.

## CERTIFICADO DE GARANTIA ELETROPORTÁTEIS

A Fabricante solicita ao consumidor a leitura prévia do Manual de Instruções para a melhor utilização do produto. A Fabricante garante seus produtos contra defeitos de fabricação durante o período estabelecido, contados a partir da data de entrega do produto expresso na nota fiscal de compra. Conforme modelo a seguir:

<b>ELETROPORTÁTEIS</b>	
GARANTIA LEGAL*	90 Dias
GARANTIA ADICIONAL	270 Dias
GARANTIA TOTAL**	360 Dias

\*A GARANTIA LEGAL É DE 90 DIAS E TEM SEU INÍCIO NA DATA DE AQUISIÇÃO DO PRODUTO.

\*\*A GARANTIA TOTAL É A SOMA DA GARANTIA LEGAL MAIS A GARANTIA ADICIONAL.

- Os controles remotos terão garantia legal de 90 dias, mais 90 dias de garantia adicional, totalizando 180 dias.
- Os acessórios terão somente garantia legal de 90 dias.

A Fabricante prestará serviços de Assistência Técnica, tanto os gratuitos quanto os remunerados, somente nas localidades onde mantiver Postos Autorizados.

Em locais onde não haja Postos Autorizados, o produto deverá ser transportado, por conta e risco do

consumidor. A relação de Postos Autorizados está disponível através do site [www.britania.com.br](http://www.britania.com.br) ou através do **SAC 0800-417644**. Se o consumidor vier a transferir a propriedade deste produto, a garantia ficará automaticamente transferida, respeitando o prazo de validade, contado a partir da primeira aquisição. Produtos que necessitam de serviço de instalação terão despesas e responsabilidades por conta do consumidor. O compromisso de garantia cessará caso:

- O produto seja examinado, adulterado ou consertado fora de Assistência Técnica Autorizada.
- Ocorra a utilização de peça ou componente não original.
- O produto seja ligado em tensão diferente daquela para qual foi projetado.
- O defeito seja decorrente de uso inadequado ou negligência do consumidor em relação às instruções do manual.
- Danos sejam causados por ação de agentes da natureza (enchentes, maresia, raios, etc.).
- O produto seja utilizado para fins não domésticos.
- Não sejam seguidas as recomendações de conservação, conforme manual.
- Ausência ou adulteração do número de série.

**BRITÂNIA ELETRÔNICOS S.A**  
Rua Dona Francisca, 12.340  
Bairro Pirabeiraba - Joinville - SC  
CEP 89.239-270  
Insc. Est. 254.861.660  
CNPJ 07.019.308/0001-28  
FABRICADO NA CHINA







**BRITANIA**

**(47) 3431-0300**

**[www.britania.com.br](http://www.britania.com.br)**

**ATENDIMENTO  
AO CONSUMIDOR**