

Nº	MODIFICAÇÃO	POR	DATA
0	Liberação de Arquivo	Ari Jr	01-09-2014
1			
2	Alteração de Layout	Amanda	17-04-2015

This page should not be printed.

This document is property of Britannia
AND CAN NOT BE USED BY A THIRD PARTY

DES.	Ari Jr	DATA	16-09-2014	PRODUTO	CÓD. COMERCIAL			
VERIF.	Leandro	DATA	16-09-2014		Ventilador Protect 30 Silencium	ESTRUTURA		ESCALA
APROV.	Luiz	DATA	16-09-2014			014743	1:1	
MARCA				TÍTULO		CÓD. DESENHO		REV.
				Folheto de instruções - <i>User Manual</i>		1039-09-05		2



Ventilador Protect 30 Silencium

Manual de Instruções

- As crianças deverão ser supervisionadas, para assegurar de que não brinquem com o aparelho.
- Não utilizar este aparelho ao ar livre.
- Se o uso de uma extensão elétrica for necessária, deve-se garantir que a especificação do fio da extensão seja igual ou superior ao cordão elétrico original do aparelho, para evitar superaquecimento e acidentes.
- Evitar o contato e manter os cabelos, roupas e outros utensílios longe das partes móveis do aparelho.
- Não introduzir o dedo ou qualquer objeto através das grades, mesmo que o aparelho esteja desligado.
- Desligar e retirar o plugue da tomada elétrica quando não estiver usando o aparelho.
- Quando for limpar o aparelho retirar o plugue da tomada elétrica.
- Não utilizar o produto sem a grade frontal.
- O uso de peças que não sejam originais do aparelho pode prejudicar o seu funcionamento e causar danos ao usuário e a ao produto, além de perder a garantia normal de fábrica.
- Para não perder a garantia e para evitar problemas técnicos, jamais tentar consertar o produto em casa. Caso necessário, o usuário deverá levá-lo à Assistência Técnica Autorizada.
- A nota fiscal e o certificado de garantia são documentos importantes e devem ser guardados para efeito de garantia.
- Não utilize acessórios que não sejam originais do aparelho. O uso de acessórios que não sejam originais pode prejudicar o funcionamento, causar danos ao usuário e ao produto.
- O aparelho não deve ser utilizado se tiver caído e se há sinais visíveis de danos.

ADVERTÊNCIA



- Retirar o plugue da tomada elétrica antes de efetuar qualquer manutenção no aparelho.
- Não usar adaptadores, benjamins ou T's.

•Não seguir estas instruções pode trazer risco de morte, incêndio ou choque elétrico.



BRITANIA
0800-417644
www.britania.com.br

ATENDIMENTO
AO CONSUMIDOR

04/15 1039-09-05 014743 Rev.2

INTRODUÇÃO

Parabéns pela escolha de mais um produto de nossa linha. Para garantir o melhor desempenho de seu produto, **o usuário deve ler atentamente as instruções a seguir.** Recomenda-se não jogar fora este Manual de Instruções. Ele deve ser guardado para eventuais consultas.

NOTA: É comum que aparelhos elétricos novos liberem uma leve fumaça ou gases durante as primeiras vezes em que eles forem utilizados. Isso acontece em virtude do aquecimento dos materiais e dos componentes usados na manufatura do aparelho. É normal e não indica a existência de defeitos no aparelho.

ESTE APARELHO DESTINA-SE EXCLUSIVAMENTE A USO DOMÉSTICO

INSTRUÇÕES DE SEGURANÇA

- Não utilizar aparelhos que apresentem algum tipo de dano no cordão elétrico, no plugue ou em outros componentes. Para substituir qualquer peça danificada, o usuário deverá procurar a Assistência Técnica Autorizada a fim de evitar riscos.
- Verificar se a tensão da rede elétrica no local de instalação é a mesma indicada na etiqueta localizada no aparelho.
- Para evitar acidentes, manter o material da embalagem fora do alcance de crianças, após desembalar o aparelho.
- Manter o aparelho longe do alcance de crianças.
- Para se proteger contra o choque elétrico, o usuário não poderá mergulhar o cordão elétrico nem o plugue em água ou em outro líquido.
- Para desligar, retirar o plugue da tomada elétrica. Sempre desconectar segurando pelo plugue, nunca puxar pelo cordão elétrico.
- Utilizar uma tomada elétrica exclusiva. Não utilizar adaptadores tipo "T" ou temporizadores.
- O uso de acessórios não recomendados para uso com este aparelho poderá causar acidentes.
- Não deixar o cordão elétrico ficar pendurado na beirada de mesas, balcões ou outras superfícies e nem tocar em superfícies quentes.
- Não utilizar o aparelho para fins diferentes dos previstos neste manual de instruções.
- Nunca transporte o produto pelo cordão elétrico.
- Este aparelho não foi projetado para ser utilizado por pessoas (incluindo crianças) com capacidades físicas, sensoriais ou mentais reduzidas, ou falta de experiência e conhecimentos, exceto se forem supervisionadas ou instruídas por uma pessoa responsável pela sua segurança.

COMPONENTES

1. Grade frontal
2. Porca da hélice
3. Hélice
4. Grade traseira
5. Alça para transporte
6. Botão para controle de oscilação horizontal
7. Motor
8. Botão para ajuste de inclinação
9. Haste do ventilador
10. Seletor de velocidades
11. Cordão elétrico com plugue
12. Base
13. Porta cordão

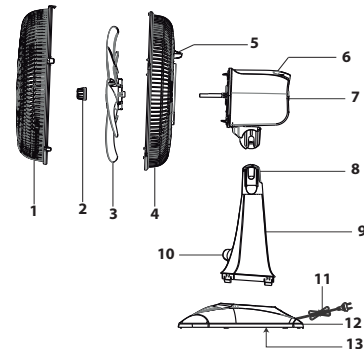

MONTAGEM

1. Posicionar a haste sobre uma superfície plana e estável, posicionar a unidade motor sobre a haste conforme **figura 01**.



Figura 01

2. Alinhar a haste com a base através do rebaixo para encaixe conforme a **figura 02**.
3. Após o conjunto orientado pressionar firmemente a haste até ouvir um "clique".

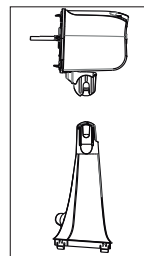

Figura 02

4. Encaixar a grade traseira posicionando-a através das travas do motor conforme a **figura 03**.



Figura 03

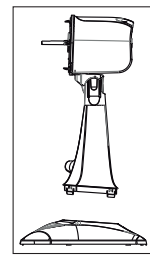

Figura 04

5. Pressionar a região central da Grade Traseira contra as travas do motor até ouvir um "clique" (**Ver figura 04**).

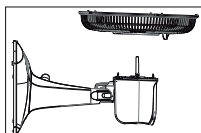

Figura 05



Figura 06

6. Encaixar a Hélice no eixo do motor. Alinhar a chave do Furo da Hélice com a chave do eixo do motor para um perfeito encaixe (**Ver figura 05**).

7. Rosquear a porca da hélice no eixo, girando-a no sentido anti-horário até encostar a superfície da porca da hélice (**Ver figura 06**).

8. Encaixar a grade frontal na grade traseira introduzindo as linguetas nos respectivos alojamentos da grade traseira e observando que o logotipo BRITÂNIA deve ficar na horizontal (**ver figura 07**).

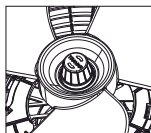

Figura 07

9. Pressionar a borda da grade frontal contra a borda da grade traseira em todo o contorno para garantir o travamento perfeito das grades (**figura 08**)



Figura 08

Nota: A Porca da Hélice deve estar devidamente fixada ao eixo do motor. O rosqueamento excessivo poderá causar deformação na hélice ocasionando vibração.

CONTROLE DE VELOCIDADES

• Este ventilador possui um seletor com 03 velocidades. Para acionar o ventilador, gire o seletor iniciando da velocidade maior até o menor sentido horário (**figura 09**).

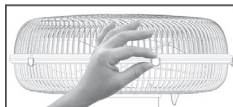
- **Velocidade 3** - Máximo fluxo de ar
- **Velocidade 2** - Médio fluxo de ar
- **Velocidade 1** - Baixo fluxo de ar

Figura 09

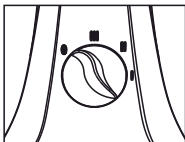

SISTEMA OSCILANTE

• Para ligar o sistema oscilante, pressionar o botão conforme **figura 10**.



Figura 10



Figura 11

• Para desligar o sistema oscilante, levantar puxando o botão conforme **figura 11**.

MONTAGEM NA PAREDE



Figura 12



Figura 13



Figura 14

1. Deve-se pressionar o botão para o ajuste de inclinação conforme indicado na **Figura 12** e girar o motor para posicionar o aparelho na inclinação máxima.
2. Fixar o parafuso com bucha plástica (não fornecido com o aparelho) na parede na altura desejada. Certificar-se de que o parafuso esteja firmemente fixado.
3. Posicionar o motor na horizontal conforme **Figura 13**.
4. Posicionar a base do produto na parede encaixando o suporte localizado na base mostrado na **Figura 14**, na cabeça do parafuso.

DESMONTAGEM

- Desligar o aparelho e desconectá-lo da tomada elétrica. Quando a hélice parar, retirar a grade frontal.
- Para remover a grade frontal, deve-se introduzir a ponta da chave de fenda em cada uma das fendas localizadas na sua borda, pressionando as linguetas para fora e liberando as 5 (cinco)

travas conforme a **figura 15**.

• Afrouxar a porca da hélice no eixo, girando-a no sentido horário conforme **figura 16**.

• Puxar a hélice do eixo do motor como mostrado na **figura 17**.

• Para retirar a grade traseira deve-se pressionar as travas para trás e puxar a grade livrando-a do dente da trava como mostrado na **figura 18**.



Figura 15



Figura 16

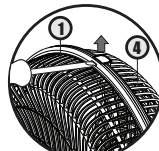

Figura 17



Figura 18

NOTA:

- Após a montagem da haste, ela não poderá ser desmontada. Caso o usuário necessite que ela seja desmontada, deverá procurar uma Assistência Técnica Autorizada.
- Certifique-se de que o aparelho está desligado da tomada elétrica antes de remover as grades.

LIMPEZA

- Usar somente um pano levemente umedecido para limpar a hélice e a parte externa do aparelho.
- Não utilizar produtos abrasivos, polidores, álcool, solventes nem outro tipo de substância química.

AJUSTE DE INCLINAÇÃO



Figura 19

Para direcionar o fluxo de ar, deve-se pressionar o botão para ajuste de inclinação conforme o indicado na **figura 19**, e posicionar o motor na inclinação desejada como mostrado na **figura 20**.



Figura 20

DICA DE SOLUÇÃO DE PROBLEMAS

PROBLEMA	CAUSAS	PROCEDIMENTO
Não liga	Produto não está ligado na tomada elétrica.	Inserir o plugue na tomada elétrica.
	Produto desligado.	Ligar o aparelho, girando o botão no sentido horário.
	A tomada está sem energia.	Verificar se há energia testando a tomada com outro eletrodoméstico.
Aparelho não ventila.	Motor travado. Objeto obstruindo a parte traseira do ventilador.	Encaminhar na Assistência técnica. Deixar o aparelho longe de cortinas também longe da parede.
Produto não oscila.	Não foi acionada a função.	Acionar a função se não funcionar levar a assistência técnica.

Hélice vibrando.

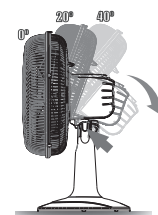
Rosqueamento excessivo da porca da hélice.

Rosquear cuidadosamente até encostar a superfície da porca na hélice.

Colocação inadequada da hélice no eixo do motor.

Encaixar corretamente a hélice no eixo do motor. A seta gravada ao centro da hélice deve estar apontada para o rebaixo existente no eixo do motor.