

## DICAS DE UTILIZAÇÃO

**Tempo máximo de operação:** 15 minutos com intervalo de 10 minutos. Aguardar o resfriamento antes de continuar o uso do aparelho.

**ATENÇÃO:** É recomendado iniciar a mistura nas velocidades mais baixas e aumentar gradativamente conforme a mistura for se tornando homogênea.

## RECEITA

### Receita pão de queijo

- 500g de polvilho azedo
- 300ml de leite
- 2 colheres (sopa) de margarina
- 2 ovos
- 200g de queijo ralado
- 1 colher (chá) de sal

### Modo de preparo:

- Coloque os ingredientes na batedeira e bata por 90 segundos em velocidade máxima.
- Unte as forminhas com óleo e coloque a massa nas mesmas.
- Leve ao forno por 20 minutos a 180°C.

## LIMPEZA E MANUTENÇÃO

- Após o uso e antes de limpar, é preciso retirar o plugue da tomada elétrica.
- Os batedores devem ser removidos para serem lavados.
- O corpo do produto deve ser limpo com um pano úmido. Os batedores devem ser lavados com água e detergente; não utilizar produtos abrasivos, álcool saponáceos nem solventes, pois eles podem danificar o aparelho.
- Nunca se deve imergir o corpo do produto em água.

## CERTIFICADO DE GARANTIA ELETROPORTÁTEIS

A Fabricante solicita ao consumidor a leitura prévia do Manual de Instruções para a melhor utilização do produto. A Fabricante garante seus produtos contra defeitos de fabricação durante o período estabelecido, contados a partir da data de entrega do produto expresso na nota fiscal de compra. Conforme modelo a seguir:

### ELETROPORTÁTEIS

GARANTIA LEGAL*	90 Dias
GARANTIA ADICIONAL	270 Dias
GARANTIA TOTAL**	360 Dias

\*A GARANTIA LEGAL É DE 90 DIAS E TEM SEU INÍCIO NA DATA DE AQUISIÇÃO DO PRODUTO.

\*\*A GARANTIA TOTAL É A SOMA DA GARANTIA LEGAL MAIS A GARANTIA ADICIONAL.

•Os controles remotos terão garantia legal de 90 dias, mais 90 dias de garantia adicional, totalizando 180 dias.

•Os acessórios terão somente garantia legal de 90 dias.

A Fabricante prestará serviços de Assistência Técnica, tanto os gratuitos quanto os remunerados, somente nas localidades onde mantiver Postos Autorizados.

Em locais onde não haja Postos Autorizados, o produto deverá ser transportado, por conta e risco do consumidor. A relação de Postos Autorizados está disponível através do site [www.britania.com.br](http://www.britania.com.br) ou através do SAC (47) 3431-0300.

Se o consumidor vier a transferir a propriedade deste produto, a garantia ficará automaticamente transferida, respeitando o prazo de validade, contado a partir da primeira aquisição. Produtos que necessitam de serviço de instalação terão despesas e responsabilidades por conta do consumidor. O compromisso de garantia cessará caso:

- O produto seja examinado, adulterado ou consertado fora de Assistência Técnica Autorizada.
- Ocorra a utilização de peça ou componente não original.
- O produto seja ligado em tensão diferente daquela para qual foi projetado.
- O defeito seja decorrente de uso inadequado ou negligência do consumidor em relação às instruções do manual.
- Danos sejam causados por ação de agentes da natureza (enchentes, maresia, raios, etc.).
- O produto seja utilizado para fins não domésticos.
- Não sejam seguidas as recomendações de conservação, conforme manual.
- Ausência ou adulteração do número de série.

### BRITÂNIA ELETRODOMÉSTICOS S/A

Rua Vergílio Prochnow,  
200, Bloco B - Joinville - SC  
CEP 89239.270

Insc. Est. 257.125.566  
CNPJ 76.492.701/0011-29  
INDÚSTRIA BRASILEIRA



# BRITÂNIA



## MANUAL DE INSTRUÇÕES

### BATEDEIRAS BBT350

## COMPONENTES

01. Unidade Motora;
02. Botão Ejetor;
03. Seletor de Velocidades;
04. Botão de Articulação;
05. Base;
06. Ventosas de fixação;
07. Batedores;
08. Tigela Plástica / Cristal / Inox
09. Plataforma basculante.

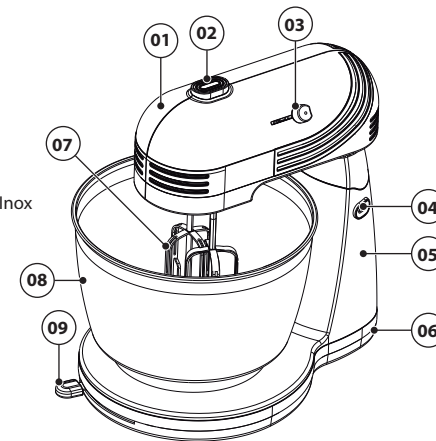

**ATENÇÃO:** Este manual de instruções é unificado e atende a todas batedeiras da Linha BBT350. Algumas funcionalidades ou componentes podem não estar presentes no produto adquirido. Verifique na caixa unitária quais acessórios acompanham cada modelo e efetue a montagem de acordo com produto adquirido.

## INSTRUÇÕES DE SEGURANÇA

- Não utilizar aparelhos que apresentem algum tipo de dano no cordão elétrico, no plugue ou em outros componentes. Para substituir qualquer peça danificada, o usuário deverá procurar a Assistência Técnica Autorizada a fim de evitar riscos.
- Verificar se a tensão da rede elétrica no local de instalação é a mesma indicada na etiqueta localizada no aparelho.
- Para evitar acidentes, manter o material da embalagem fora do alcance de crianças, após desembalar o aparelho.
- Manter o aparelho longe do alcance de crianças.
- Para se proteger contra o choque elétrico, o usuário não poderá mergulhar o cordão elétrico nem o plugue em água ou em outro líquido.
- Para desligar, retirar o plugue da tomada elétrica. Sempre desconectar segurando pelo plugue, nunca puxar pelo cordão elétrico.
- Utilizar uma tomada elétrica exclusiva. Não utilizar adaptadores tipo "T" ou temporizados.
- O uso de acessórios não recomendados para uso com este aparelho poderá causar acidentes.
- Não deixar o cordão elétrico ficar pendurado na beirada de mesas, balcões ou outras superfícies e nem tocar em superfícies quentes.
- Não utilizar o aparelho para fins diferentes dos previstos neste manual de instruções.
- Nunca transporte o produto pelo cordão elétrico.
- Este aparelho não foi projetado para ser utilizado por pessoas (incluindo crianças) com capacidades físicas, sensoriais ou mentais reduzidas, ou falta de experiência e conhecimentos, exceto se forem supervisionadas ou instruídas por uma pessoa responsável pela sua segurança.
- As crianças deverão ser supervisionadas, para assegurar de que não brinquem com o aparelho.
- Não utilizar este aparelho ao ar livre.
- Se o uso de uma extensão elétrica for necessária, deve-se garantir que a especificação do fio da extensão seja igual ou superior ao cordão elétrico original do aparelho, para evitar superaquecimento e acidentes.
- Evitar o contato e manter os cabelos, roupas e outros utensílios longe das partes móveis do aparelho.
- Desligar e retirar o plugue da tomada elétrica quando não estiver usando o aparelho.
- Quando for limpar o aparelho retirar o plugue da tomada elétrica.
- O uso de peças que não sejam originais do aparelho pode prejudicar o seu funcionamento e causar danos ao usuário e a ao produto, além de perder a garantia normal de fábrica.
- Para não perder a garantia e para evitar problemas técnicos, jamais tentar consertar o produto em casa. Caso necessário, o usuário deverá levá-lo à Assistência Técnica Autorizada.
- A nota fiscal e o certificado de garantia são documentos importantes e devem ser guardados para efeito de garantia.
- Não utilize acessórios que não sejam originais do aparelho. O uso de acessórios que não sejam originais pode prejudicar o funcionamento, causar danos ao usuário e ao produto.
- O aparelho não deve ser utilizado se tiver caído e se há sinais visíveis de danos.

## O APARELHO DESTINA-SE SOMENTE PARA USO DOMÉSTICO

**Aviso importante :** Qualquer serviço de manutenção ou de reparos só deverá ser efetuado por um técnico credenciado. Não tentar consertar o aparelho por conta própria.

### ⚠ ADVERTÊNCIA



- Retirar o plugue da tomada elétrica antes de efetuar qualquer manutenção no aparelho.
- Não usar adaptadores, benjamins ou T's.

**-Não seguir estas instruções pode trazer risco de morte, incêndio ou choque elétrico.**

## DICAS ANTES DA PRIMEIRA UTILIZAÇÃO

1. Limpar o exterior do produto com um pano limpo para remover resíduos de fabricação e de embalagem.
2. Lavar os batedores com esponja suave e detergente neutro. Não utilizar produtos abrasivos, álcool, saponáceos ou solventes. Isto pode danificar o produto.

## UTILIZANDO O APARELHO

**ATENÇÃO:** Antes de conectar o plugue na tomada elétrica, certificar-se de que o botão seletor de velocidades esteja na posição "0".

1. Retire os componentes cuidadosamente colocando-os sobre uma superfície plana.
2. Centralize os encaixes da Unidade Motora nos encaixes da Base. Em seguida, empurre a Unidade Motora em direção da Base até travar.

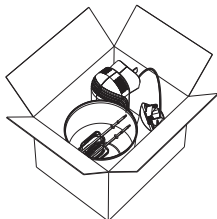

**NOTA:** Após o encaixe da Unidade Motora com a Base você não poderá desencaixar.

3. Levante a Unidade Motora pressionando o Botão de Articulação.
4. Centralize o pino da Tigela com o furo na Base para encaixar.

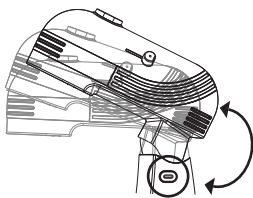

Botão de articulação

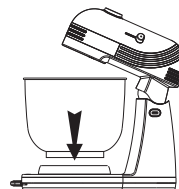

**NOTA:** Para preparação de mousses ou cremes, a tigela deverá ser girada manualmente.

5. Encaixe os Batedores nos alojamentos existentes na Unidade Motora até travá-los.
6. Aperte o Botão de Articulação para baixar a Unidade Motora e deixá-la na posição de trabalho.

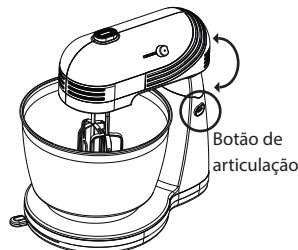
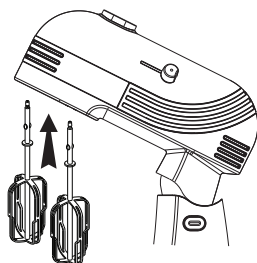

Botão de articulação

8. Para ligar a batedeira, basta posicionar o Seletor de Velocidades para a direita nas velocidades de 1 a 4 ou para esquerda quando a necessidade for diminuir a velocidade ou desligar.

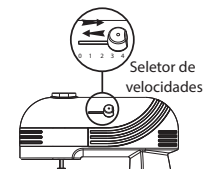

Seletor de velocidades

9. Para retirar os Batedores, desligue a batedeira da tomada e em seguida pressione o Botão Ejetor até os Batedores se soltarem da Unidade Motora.

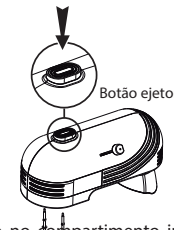

Botão ejetor

10. Após o uso e a limpeza do aparelho, coloque o fio no compartimento interno e encaixe o plugue no suporte do mesmo.

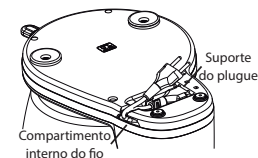

Compartimento interno do fio  
Suporte do plugue

## UTILIZAÇÃO DAS POSIÇÕES NA BASE

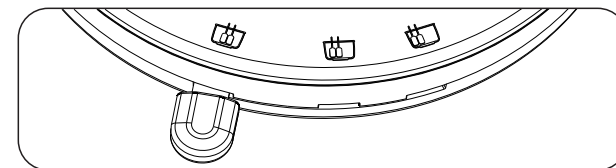

### Tigelas

### Posições indicadas na Base



Tigela 4,3L PP 	✓	✓	✓
Tigela 4,3L Cristal 	✓	✓	✓
Tigela 3,1L PP 	✓	✓	⊘
Tigela Inox 	✓	✓	⊘