

Philco



MANUAL DE INSTRUÇÕES

CORTINA DE AR
PCA3009M
PCA3012M
PCA3015M

INTRODUÇÃO

Parabéns pela escolha de mais um produto de nossa linha.

Para garantir o melhor desempenho de seu produto, **o usuário deve ler atentamente as instruções a seguir.** Recomenda-se não jogar fora este Manual de Instruções. Ele deve ser guardado para eventuais consultas.

NOTA: É comum que aparelhos elétricos novos liberem uma leve fumaça ou gases durante as primeiras vezes em que eles forem utilizados. Isso acontece em virtude do aquecimento dos materiais e dos componentes usados na manufatura do aparelho. É normal e não indica a existência de defeitos no aparelho.

CUIDADOS

- Não utilizar aparelhos apresentando qualquer tipo de dano no cordão elétrico, no plugue ou em outros componentes. Para substituir qualquer peça danificada, procurar a Assistência Técnica Autorizada, a fim de evitar riscos.
 - É perigoso modificar ou alterar as características do aparelho.
 - O aparelho deve ser instalado segundo as normas nacionais que regem as instalações elétricas.
 - Em caso de dano no cabo de alimentação, este apenas deve ser substituído por pessoal especializado e autorizado pelo fabricante.
 - Este aparelho só deve ser utilizado por adultos.
 - Este aparelho não se destina a utilização por pessoas (inclusive crianças) com capacidades físicas, sensoriais ou mentais reduzidas, ou por pessoas com falta de experiência e conhecimento a menos que tenham recebido instruções referentes à utilização do aparelho ou estejam sob a supervisão de uma pessoa responsável pela sua segurança.
 - Este aparelho deve ser ligado a um sistema eficaz de aterramento. Solicite que um eletricista qualificado lhe verifique a instalação elétrica.
 - Evite utilizar extensões para o cabo de alimentação elétrica.
 - Antes de efetuar qualquer operação de limpeza ou de manutenção, retire sempre o plugue da tomada de alimentação.
 - Não puxe o cabo de alimentação elétrica para deslocar o aparelho.
 - Não instale o aparelho em ambientes cujo ar possa conter gases, óleos ou enxofre, nem junto a fontes de calor.
 - Não coloque objetos pesados ou quentes em cima do aparelho.
 - Utilize a cortina de ar apenas conforme indicado neste manual.
 - Estas instruções não abrangem todas as condições e situações possíveis. É essencial que predomine o bom senso e a prudência durante a instalação, funcionamento e conservação da cortina de ar.
 - No fim da sua vida útil, deposite o aparelho em centros de recolha especializados.
 - Os materiais utilizados na embalagem são recicláveis. Recomendamos, por isso, que sejam depositados nos dias e locais de coleta seletiva.
 - Recomenda-se que as crianças sejam vigiadas para assegurar que elas não estejam brincando com o aparelho.
 - Mantenha o aparelho a uma distância de pelo menos 50 cm de substâncias inflamáveis ou de embalagens pressurizadas (ex: latas de spray).
- Aviso importante : Qualquer serviço de manutenção ou de reparos só deverá ser efetuado por um técnico credenciado. Não tentar consertar o aparelho por conta própria.



ADVERTÊNCIA



- Retirar o plugue da tomada elétrica antes de efetuar qualquer manutenção no aparelho.
- Recolocar todos os componentes antes de ligar o produto.
- Ligar o plugue em uma tomada com aterramento efetivo, conforme norma NBR5410.
- Não usar adaptadores, benjamins ou T's.

•Não seguir estas instruções pode trazer risco de morte, incêndio ou choque elétrico.

COMPONENTES

01. Saída de ar

02. Display

03. Parafusos:

3009 - 6 parafusos

3012 - 6 parafusos

3015 - 8 parafusos

04. Placa de montagem

05. Controle remoto

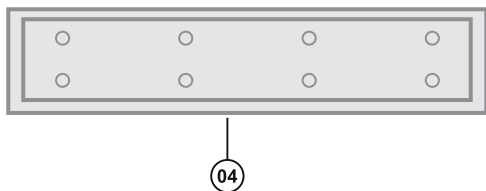
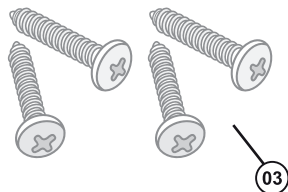
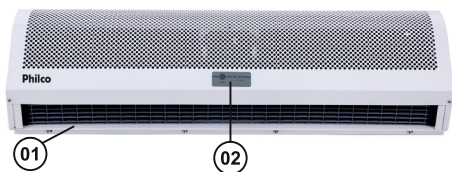

INSTRUÇÕES DE USO

Este aparelho foi desenvolvido para ser instalado na porta de entrada de lojas, prédios comerciais entre outros ambientes que possuem grande circulação de pessoas, para impedir a entrada de ar externo dentro de ambientes climatizados.

DISPLAY

DISPLAY DO PRODUTO

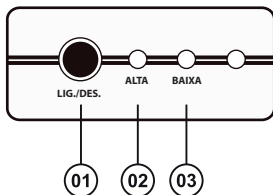

- 01. Tecla Liga/Desliga
- 02. Indicador de velocidade alta
- 03. Indicador de velocidade baixa

DISPLAY DO CONTROLE REMOTO



- 01. Indicador de velocidade
- 02. Tecla Liga/Desliga

INSTRUÇÕES DE INSTALAÇÃO

Durante a instalação do aparelho, por favor siga atentamente em ordem os seguintes passos para obter uma instalação eficiente.

01. Instale em um local que evite vibrações e ruídos estranhos quando o aparelho estiver em funcionamento.

02. Este produto é projetado para ser usado como unidade interna.

03. A escolha do aparelho mais adequado depende da altura da porta onde será instalado, pois se a altura da instalação for maior que a recomendada, a capacidade de isolamento de ar do ambiente externo será reduzida e o aparelho perderá eficiência.

04. O funcionamento do aparelho ocorre com a captação do ar pela parte frontal do aparelho e lançamento do ar captado pela parte inferior.

05. Não há limite de quantos aparelhos podem ser instalados lado a lado, pois a quantidade varia com a largura de abertura de porta. O que se indica é apenas uma distância de 20 a 40mm entre os aparelhos instalados.

06. Não deve haver frestas entre a parede e a chapa de fixação no momento em que o aparelho for instalado.

07. Para uma instalação correta, a distância entre a cortina de ar e o teto deve ser no mínimo de 30mm.

08. A instalação da cortina de ar deve ser horizontalmente.

09. É recomendado a instalação do aparelho em uma posição de até 3,0m acima do chão.

10. Um interruptor tripolar deve preceder a aplicação com no mínimo 3mm de distância.

INSTALAÇÃO

01. Retire o parafuso da placa de montagem (1) e retire-a do produto (2) conforme Figura 01;

02. Faça furos na parede conforme a dimensão da placa de montagem, em seguida insira os parafusos e chumbe-os com cimento, conforme Figura 02;

03. Parafuse a placa de montagem na parede conforme Figura 02;

04. Fixe o aparelho na placa de montagem parafusando-o conforme a figura 03.



Figura 01



Figura 02

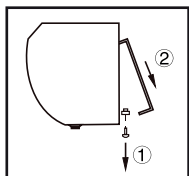

Figura 03

CONTROLE REMOTO

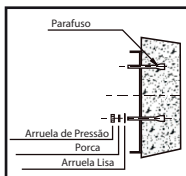

Para o funcionamento correto do controle remoto, abra a tampa localizada na parte traseira do produto e insira 2 pilhas do tipo AAA de 1,5V.

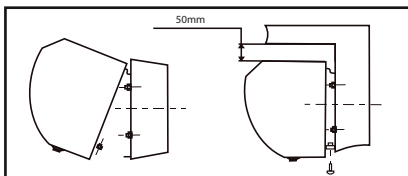
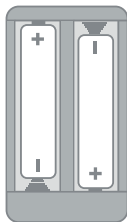
LIMPEZA E MANUTENÇÃO

- Para uma eficiente e segura limpeza do produto, desligue o aparelho da tomada.
- Mantenha o motor e outras peças elétricas distante da umidade.
- Para limpar, utilize um pano macio umedecido em água morna e sabão neutro.
- Não utilize esponjas de aço ou produtos abrasivos para não danificar o produto.
- A limpeza interna do produto deve ser realizada ao menos uma vez ao ano, por um técnico credenciado Philco.
- Se o produto encontra-se em locais que contenham muita poeira ou esteja ligado durante muitas horas, a limpeza interna deve ser realizada com mais frequência.

DIAGRAMA ELÉTRICO

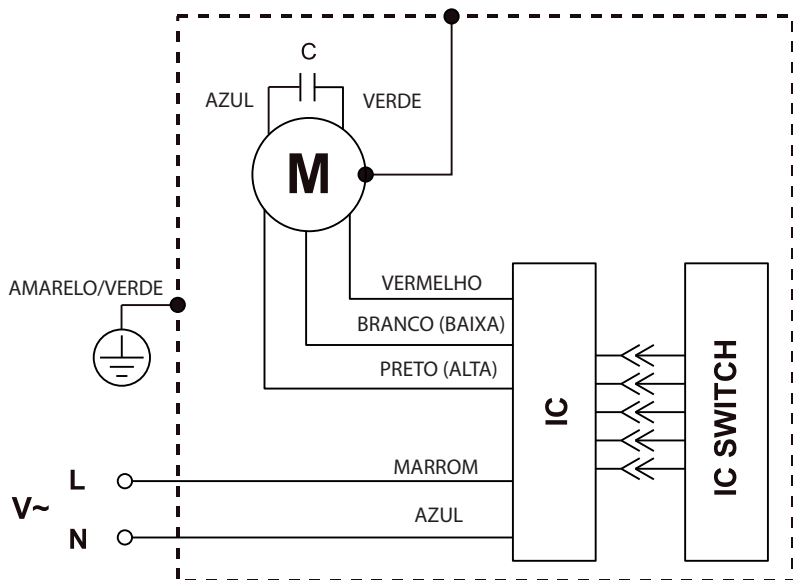

CERTIFICADO DE GARANTIA REFRIGERAÇÃO

A Fabricante solicita ao consumidor a leitura prévia do Manual de Instruções para a melhor utilização do produto. A Philco garante seus produtos contra defeitos de fabricação durante o período estabelecido, contados a partir da data de entrega do produto expresso na nota fiscal de compra. Conforme modelo a seguir:

REFRIGERAÇÃO	
GARANTIA LEGAL*	90 Dias
GARANTIA ADICIONAL	270 Dias
GARANTIA TOTAL**	360 Dias

*A GARANTIA LEGAL É DE 90 DIAS E TEM SEU INÍCIO NA DATA DE AQUISIÇÃO DO PRODUTO.

**A GARANTIA TOTAL É A SOMA DA GARANTIA LEGAL MAIS A GARANTIA ADICIONAL.

Peças plásticas, acessórios, copos, jarras, terão apenas a Garantia Legal de 90 dias contra defeitos de fabricação.

A Fabricante prestará serviços de Assistência Técnica, tanto os gratuitos quanto os remunerados, somente nas localidades onde mantiver Postos Autorizados.

Em locais onde não haja Postos Autorizados, o produto deverá ser transportado, por conta e risco do consumidor. A relação de Postos Autorizados está dispo-

nível através do site www.philco.com.br ou através do SAC (47) 3431-0499. Se o consumidor vier a transferir a propriedade deste produto, a garantia ficará automaticamente transferida, respeitando o prazo de validade, contado a partir da primeira aquisição. Produtos que necessitam de serviço de instalação terão despesas e responsabilidades por conta do consumidor. O compromisso de garantia cessará caso:

- O produto seja examinado, adulterado ou consertado fora de Assistência Técnica Autorizada.
- Ocorra a utilização de peça ou componente não original.
- O produto seja ligado em tensão diferente daquela para qual foi projetado.
- O defeito seja decorrente de uso inadequado ou negligência do consumidor em relação às instruções do manual.
- Danos sejam causados por ação de agentes da natureza (enchentes, maresia, raios, etc.).
- Não sejam seguidas as recomendações de conservação, conforme manual.
- Ausência ou adulteração do número de série.

BRITÂNIA ELETRÔNICOS S.A
Rua Dona Francisca, 12.340
Bairro Pirabeiraba - Joinville - SC
CEP 89.239-270
Insc. Est. 254.861.660
CNPJ 07.019.308/0001-28
FABRICADO NA CHINA

