

Problema	Causa possível	Solução
Não liga	O aparelho está ligado na tensão incorreta (220v/127v).	Verifique a tensão da etiqueta do produto e a tensão das tomadas.
	Produto não está ligado na tomada elétrica.	Insira o plugue na tomada elétrica.
	Produto desligado.	Ligar o aparelho, girando o botão no sentido horário.
	A tomada está sem energia.	Verificar se há energia, testando a tomada em outro eletrodoméstico.
Aparelho não ventila	Motor travado	Encaminhar para a assistência técnica.
	Obstrução da parte traseira do ventilador.	Deixar o aparelho longe de cortinas e paredes.
Produto não oscila	Motor fora de centro.	Encaminhar para a assistência técnica.
	Não foi acionada a função.	Acionar a função (tópico 5). Se ainda não for possível, leve seu produto à assistência técnica.
Hélice vibrando	Rosqueamento excessivo da porca da hélice.	Rosquear somente cuidadosamente até encostar a superfície da porca na hélice.

Atenção

Se mesmo depois de realizar o procedimento, ainda apresente problemas no produto, procure a **assistência técnica autorizada** mais próxima.



A Fabricante solicita ao consumidor a leitura prévia do Manual de Instruções para a melhor utilização do produto. A Fabricante garante seus produtos contra defeitos de fabricação durante o período estabelecido, contados a partir da data de entrega do produto expresso na nota fiscal de compra. Conforme modelo a seguir:

Eletrodomésticos	
Garantia legal	90 dias
Garantia adicional	180 dias
Garantia total	360 dias

*A garantia legal é de 90 dias e tem seu início na data de aquisição do produto.

**A garantia total é a soma da garantia legal mais a garantia adicional.

•Os acessórios terão somente garantia legal de 90 dias.

A Fabricante prestará serviços de Assistência Técnica, tantos os gratuitos quanto os remunerados, somente nas localidades onde mantiver Postos Autorizados.

Em locais onde não haja Postos Autorizados, o produto deverá ser transportado, por conta e risco do consumidor. A relação de Postos Autorizados está disponível através do site www.philco.com.br ou através do **SAC (47) 3431-0499**.

Se o consumidor vier a transferir a propriedade deste produto, a garantia ficará automaticamente transferida, respeitando o prazo de validade, contado a partir da primeira aquisição. Produtos que necessitam de serviço de instalação terão despesas e responsabilidades por conta do consumidor. O compromisso de garantia cessará caso:

- O produto seja examinado, adulterado ou consertado fora de Assistência Técnica Autorizada.
- Ocorra a utilização de peça ou componente não original.
- O produto seja ligado em tensão diferente daquela para qual foi projetado.
- O defeito seja decorrente de uso inadequado ou negligência do consumidor em relação às instruções do manual.
- Danos sejam causados por ação de agentes da natureza (enchentes, maresia, raios, etc.).
- O produto seja utilizado para fins não domésticos.
- Não sejam seguidas as recomendações de conservação, conforme manual.
- Ausência ou adulteração do número de série.



Rua Vergílio Porchnow, 200
Pirabeiraba- Joinville/SC
CEP: 89239-195
Insc. Est. 254.861.660
CNPJ 07.019.308/0001-28

09/20 3202-09-05 018119 Rev.1

Philco

Manual de Instruções



Parabéns, você acaba de adquirir seu ventilador de qualidade Philco!
Para garantir o desempenho e durabilidade de seu produto, leia este manual atentamente. Siga as instruções e guarde o manual para eventuais consultas.

Este produto é exclusivo de uso doméstico

1 Componentes

- Grade frontal;
- Hélice;
- Grade traseira;
- Alça para transporte;
- Botão de acionamento da oscilação horizontal;
- Unidade Motora;
- Trava para regulagem da inclinação vertical;
- Haste;
- Seletor de 3 velocidades;
- Adaptador da haste;
- Borboleta de fixação;
- Tubo metálico;
- Porca para regulagem da altura;
- Cordão elétrico e plugue;
- Pedestal;
- Canopla;
- Base de apoio para coluna;
- Base de apoio para mesa;
- Orifícios de fixação na parede;
- Engate para base de parede;
- Base de parede;
- Parafuso e buchas;

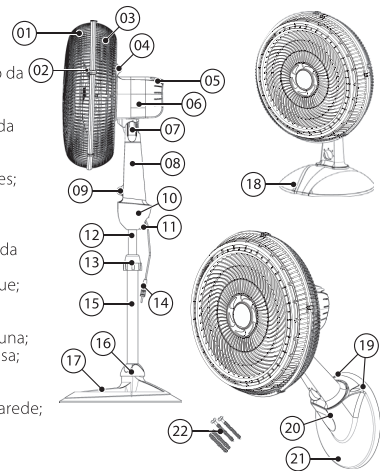

2 Instruções de Segurança

- Não utilizar aparelhos que apresentem algum tipo de dano no cordão elétrico, no plugue ou em outros componentes. Para substituir qualquer peça danificada, o usuário deverá procurar a Assistência Técnica Autorizada a fim de evitar riscos.
- Verificar se a tensão da rede elétrica no local de instalação é a mesma indicada na etiqueta localizada no aparelho.
- Para evitar acidentes, manter o material da embalagem fora do alcance de crianças, após desembalar o aparelho.
- Manter o aparelho longe do alcance de crianças.
- Para se proteger contra o choque elétrico, o usuário não poderá mergulhar o cordão elétrico nem o plugue em água ou em outro líquido.
- Para desligar, retirar o plugue da tomada elétrica. Sempre desconectar segurando pelo plugue, nunca puxar pelo cordão elétrico.
- Utilizar uma tomada elétrica exclusiva. Não utilizar adaptadores tipo "T" ou temporizadores.
- O uso de acessórios não recomendados para uso com este aparelho poderá causar acidentes.
- Não deixar o cordão elétrico ficar pendurado na beirada de mesas, balcões ou outras superfícies e nem tocar em superfícies quentes.
- Não utilizar o aparelho para fins diferentes dos previstos neste manual de instruções.
- Nunca transporte o produto pelo cordão elétrico.
- Este aparelho não foi projetado para ser utilizado por pessoas (incluindo crianças) com capacidades físicas, sensoriais ou mentais reduzidas, ou falta de experiência e conhecimentos,

- exceto se forem supervisionadas ou instruídas por uma pessoa responsável pela sua segurança.
- As crianças deverão ser supervisionadas, para assegurar de que não brinquem com o aparelho.
 - Não utilizar este aparelho ao ar livre.
 - Se o uso de uma extensão elétrica for necessária, deve-se garantir que a especificação da extensão seja igual ou superior ao cordão elétrico original do aparelho, para evitar superaquecimento e acidentes.
 - Evitar o contato e manter os cabelos, roupas e outros utensílios longe das partes móveis do aparelho.
 - Não introduzir o dedo ou qualquer objeto através das grades, mesmo que o aparelho esteja desligado.
 - Desligar e retirar o plugue da tomada elétrica quando não estiver usando o aparelho.
 - Quando for limpar o aparelho retirar o plugue da tomada elétrica.
 - Não utilizar o produto sem a grade frontal.
 - O uso de peças que não sejam originais do aparelho pode prejudicar o seu funcionamento e causar danos ao usuário e ao produto, além de perder a garantia normal de fábrica.
 - Para não perder a garantia e para evitar problemas técnicos, jamais tentar consertar o produto em casa. Caso necessário, o usuário deverá levá-lo à Assistência Técnica Autorizada.
 - A nota fiscal e o certificado de garantia são documentos importantes e devem ser guardados para efeito de garantia.
 - O aparelho não deve ser utilizado se tiver caído e se há sinais visíveis de danos.

3 Montagem da grade

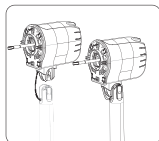

Encaixe e pressione a unidade motora na haste até ouvir um estalo.



Posicione o encaixe da grade frontal no encaixe superior do eixo do motor.

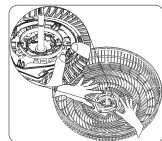

Pressione o encaixe do motor até que esteja firme.

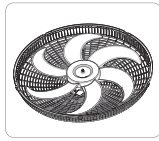

Encaixe a grade frontal no eixo do motor.

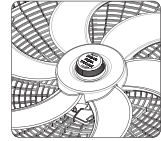

Encaixe a porca da hélice e gire até travar.



Posicione as grades e pressione os encaixes.

4 Montagem - Versão Coluna

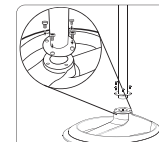

Fixe a base na haste metálica com os parafusos, seguindo os furos guias.

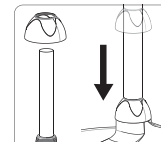

Coloque a canopla no início da coluna até que chegue na base do produto, cobrindo os parafusos.

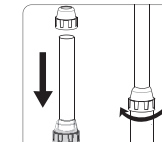

Encaixe a porca de regulagem na haste metálica e gire até que esteja firme.



Encaixe o adaptador da canopla e encaixe a porca de regulagem.

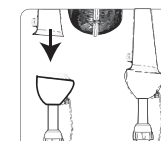

Encaixe a haste no adaptador da canopla.



Pronto! Seu ventilador está montado na versão coluna.

5 Montagem - Versão Mesa

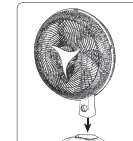

Para montar a versão mesa, encaixe a parte inferior da haste na base, até que esteja encaixado.

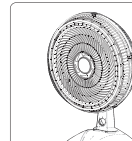

O seu ventilador na versão de mesa está montado!

6 Montagem - Versão Parede

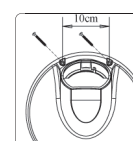

Fixe na altura desejada da parede, os parafusos no suporte e nas buchas, que devem estar presas à parede.

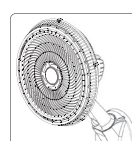

Encaixe a haste na base fixada e seu ventilador estará fixo na parede!

7 Oscilação do Ventilador

Para ligar a oscilação de seu ventilador, pressione o botão (final da unidade motora) conforme **figura 9**.



Figura 09

Para desligar a oscilação de seu ventilador, puxando o botão (final da unidade motora), conforme **figura 10**.



Figura 10

8 Inclinação do Ventilador

Para direcionar o fluxo de ar verticalmente, faça os seguintes passos:

- Aperte o botão para ajuste de inclinação conforme figura ao lado
- Puxe a unidade motora levemente, conforme o ângulo desejado.
- Solte o botão de inclinação.



Nota

A inclinação de 40° (máxima) deve ser utilizada somente quando o aparelho for utilizado fixado em uma parede.



Advertência



- Não seguir estas instruções pode trazer risco de morte, incêndio ou choque elétrico
- Retire o plugue da tomada elétrica antes de efetuar qualquer manutenção no aparelho.
 - Não usar adaptadores, benjamins ou T's.

9 Desmontagem da base

Para alternar a versão de seu ventilador, é necessário desmontar a base do produto, seguindo as instruções:

Versão mesa



A trava fica posicionada na parte interna da base, conforme imagem.



Pressione a trava da base, até escutar um leve estalo.

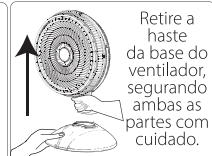

Retire a haste da base do ventilador, segurando ambas as partes com cuidado.

Versão parede



Segure firmemente os suportes e então empurre a haste e puxe para trás.



Depois que a parte frontal da haste estiver destravada, puxe a haste para cima para retirar a haste totalmente.

Versão coluna

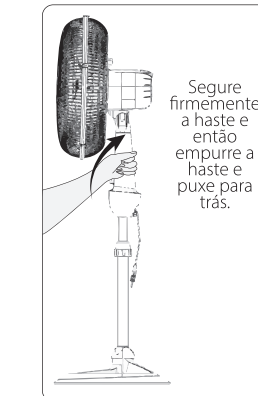

Segure firmemente a haste e então empurre a haste e puxe para trás.



Depois que a parte frontal da haste estiver destravada, puxe a haste para cima para retirar a haste totalmente.



Atenção

Este produto é unificado entre os ventiladores Philco PVT40 2 em 1 e PVT40 3 em 1. Algumas funcionalidades ou características podem não estar incluídas no produto adquirido. Verifique a caixa unitária do produto e realize a montagem do ventilador de acordo.