

# Philco

MANUAL DE INSTRUÇÕES UNIFICADO  
Coifas PC062I / PC092I



## INTRODUÇÃO

Parabéns pela escolha de mais um produto de nossa linha.

Para garantir o melhor desempenho de seu produto e não invalidar a garantia, o usuário deve ler atentamente as instruções a seguir. Recomenda-se não jogar fora este Manual de Instruções. Ele deve ser guardado para eventuais consultas.

Devido aos avanços tecnológicos e ao sistema de produção por lotes, poderão existir pequenas divergências entre o aparelho e alguma ilustração ou descrição de funcionamento de algum recurso deste Manual. Tal fato, porém, não prejudica o entendimento por parte do usuário.

## CUIDADOS

A Fabricante garante o bom funcionamento deste aparelho. Porém, é necessário que sua utilização seja adequada para que o usuário desfrute do máximo que o aparelho pode proporcionar sem prejudicar a saúde do usuário. Os cuidados descritos a seguir e devem ser obedecidos.

## INSTRUÇÕES AO USUÁRIO

Muitos dos “problemas” que acometem os produtos eletrônicos têm como causa, não somente a desinformação em relação ao aparelho, mas uma conexão equivocada por parte do usuário. Existe uma grande probabilidade de o usuário resolver eventuais contratemplos de operação ou funcionamento insatisfatório do aparelho apenas consultando o Manual de Instruções. Antes de submeter o aparelho a um posto de Assistência Técnica Autorizada, o usuário deve ler atentamente o Manual de Instrução.



O sinal em forma de raio é destinado a alertar o usuário para a presença de tensões perigosas no interior do aparelho. Tocar componentes internos poderá resultar em choque elétrico.



O ponto de exclamação é destinado a alertar o usuário para a existência de instruções importantes de uso. Para reduzir o risco de choque elétrico ou incêndio, não abrir o aparelho.



“Cuidado, superfície quente”.



**Aviso:** situações que podem prejudicar você ou terceiros.



**Atenção:** situações que podem danificar seu aparelho ou outro equipamento.



**Nota:** notas, dicas de uso ou informações adicionais.



**Dica:** Conselhos para utilização e melhor funcionamento.

## O APARELHO DESTINA-SE SOMENTE PARA USO DOMÉSTICO

## PRECAUÇÕES QUANTO À SEGURANÇA

- Não usar o aparelho se o cordão elétrico, o plugue ou parte do aparelho estiver danificado. Para substituir qualquer peça danificada, procurar a Assistência Técnica Autorizada a fim de evitar riscos.
- Para se proteger contra choques elétricos, não mergulhar o cordão elétrico, o plugue nem o aparelho em água ou em outro líquido.
- Desconectar o plugue da tomada elétrica quando o aparelho não estiver em uso, antes de limpá-la ou de instalar seus acessórios.
- Sempre colocar o aparelho sobre uma superfície plana e estável, longe de fontes de calor.
- Certificar-se de que o motor parou completamente antes de retirar a tampa.
- O uso de acessórios não recomendados para este aparelho poderá causar acidentes pessoais.
- Não deixar que o cordão elétrico fique pendente de mesas e balcões.
- Não usar o aparelho ao ar livre.
- Desligar o aparelho antes de mudar seus acessórios ou de se aproximar de suas partes móveis.

- Não deixar o cordão elétrico pender de bordas de mesas ou de balcões ou tocar superfícies aquecidas.
- Evitar todo e qualquer contato com os componentes em movimento.
- Sempre certificar-se de que o aparelho foi totalmente montado e de que o seu conjunto de lâminas esteja na posição correta e bem travada antes de ligar o aparelho.
- As temperaturas em volta do aparelho podem aumentar quando o mesmo estiver em operação. Tenha cuidado ao manusear.
- Este aparelho não foi projetado para ser utilizada por pessoas (incluindo crianças) com capacidades físicas, sensoriais ou mentais reduzidas, ou falta de experiência e conhecimentos, exceto se forem supervisionadas ou instruídas por uma pessoa responsável pela sua segurança.
- As crianças deverão ser supervisionadas, para assegurar de que não brinquem com o aparelho.
- Seja extremamente cuidadoso quando manusear as lâminas especialmente enquanto estiver montando, desmontando e limpando, pois as lâminas são muito afiadas.

- Nunca posicione o aparelho perto de saídas de gás ou próximo de áreas com grande intensidade de calor como fornos e fogões.
- O aparelho não deve ser operado por meio de um temporizador externo ou sistema de controle remoto separado.
- Para não perder a garantia e evitar problemas técnicos, não tentar consertar o aparelho. Se necessário, levá-lo à Assistência Técnica Autorizada.
- A nota fiscal e o certificado de garantia são documentos importantes e devem ser guardados para efeito de garantia.
- Antes de usar o aparelho, certificar-se de que a tensão da sua tomada elétrica corresponde à indicada na etiqueta do aparelho. Sempre utilizar uma tomada elétrica com a mesma tensão.
- Não utilizar adaptadores e benjamins, sempre ligar o produto direto a uma tomada com o padrão NBR5410 que esteja dimensionada para o produto em questão (circuito elétrico), instalada por um eletricista habilitado.
- Tomar cuidado se líquidos quentes forem colocados no liquidificador pois eles podem ser ejetados do aparelho de forma repentina.



**Importante:** Qualquer serviço de manutenção ou de reparos só deverá ser efetuado por um técnico credenciado. Não tentar consertar o aparelho por conta própria.

## ⚠️ ADVERTÊNCIA

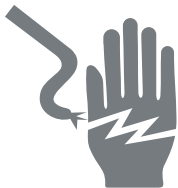



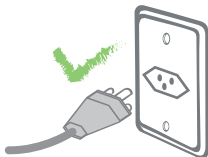

- Retirar o plugue da tomada elétrica antes de efetuar qualquer manutenção no aparelho.
- Recolocar todos os componentes antes de ligar o produto.
- Ligar o plugue em uma tomada com aterramento efetivo, conforme norma NBR5410.
- Não usar adaptadores, benjamins ou T's.

**•Não seguir estas instruções pode trazer risco de morte, incêndio ou choque elétrico.**

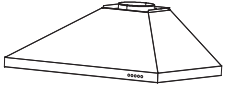
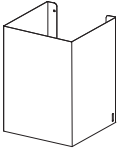
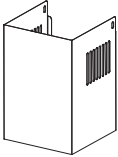
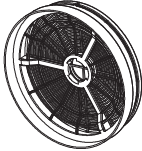
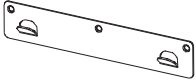

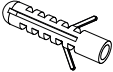
## LISTA DE COMPONENTES

 <p><b>Corpo do aparelho</b> 1 unidade</p>	 <p><b>Cobertura decorativa</b> 1 unidade</p>	 <p><b>Extensão da cobertura decorativa</b> 1 unidade</p>	 <p><b>Filtro de carvão (dentro do aparelho)</b> 2 unidades</p>	 <p><b>Suporte do corpo do aparelho</b> 1 unidade</p>
 <p><b>Suporte da cobertura decorativa</b> 1 unidade</p>	 <p><b>Suporte da extensão da cobertura decorativa</b> 1 unidade</p>	 <p><b>Bucha ø6</b> 9 unidades</p>	 <p><b>Parafuso ST5</b> 9 unidades</p>	 <p><b>Parafuso M4</b> 6 unidades</p>

Imagens meramente ilustrativas

## INSTALAÇÃO

- É recomendável que a instalação seja feita por um profissional qualificado ou assistência técnica autorizada. Devem ser respeitadas todas as disposições da legislação local em termos de descarga de ar.
- O fabricante não poderá ser responsabilizado por eventuais danos causados por uma instalação incorreta ou da não conformidade com as disposições locais vigentes.
- Todas as instruções e recomendações deste manual devem ser seguidas para que a instalação seja feita corretamente. A não observância das instruções e a instalação incorreta poderão acarretar na perda da garantia.
- Qualquer dúvida quanto à instalação ou uso, o usuário deverá entrar em contato com o SAC (Serviço de Atendimento ao Consumidor).
- A instalação e os custos envolvidos são de responsabilidade do usuário.

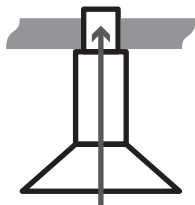

**Modo Exaustor**  
com saída pelo teto

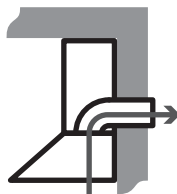

**Modo Exaustor**  
com saída pela parede

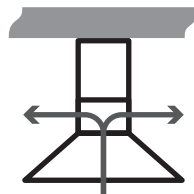

**Modo Depurador**  
o ar retorna ao ambiente

### Local de instalação

- O aparelho deve ser fixado diretamente na parede. Utilize os parafusos e as buchas fornecidos no kit de fixação.
- A parede onde o produto será instalado deve suportar o seu peso.
- O local de instalação deve ser impermeável, resistente ao calor, a manchas e que esteja livre de correntes de ar pois estas podem comprometer o bom funcionamento do seu produto.
- No caso de instalação em paredes de gesso (dry wall), recomenda-se consultar especialistas neste tipo de material.



Nunca instale as tubulações de saída de ar da coifa junto a condutores de saída de gases de lareiras, dutos de ar condicionado, caldeiras, churrasqueiras, sistema de aquecimento central etc. Risco de explosão.

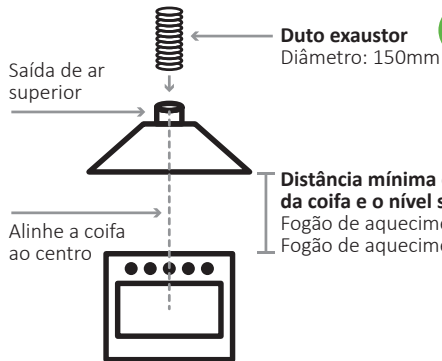

O duto exaustor e a braçadeira precisam ser adquiridos separadamente.

**Distância mínima entre o nível inferior da coifa e o nível superior do fogão**  
Fogão de aquecimento por indução: 60cm  
Fogão de aquecimento a gás: 65cm

Antes da instalação, verifique a altura da cobertura decorativa de inox e a extensão da cobertura decorativa de inox para garantir o correto encaixe das peças e o acabamento estético.

## Instalação no Modo Depurador

**1.** Após verificar a distância mínima entre a coifa e o fogão, utilize o suporte do corpo do aparelho para marcar os locais onde é necessário furar a parede.

Para os modelos PCO62I e PCO92I, considere a distância de 17,2cm entre o nível inferior da coifa e o nível inferior do suporte do corpo do aparelho.

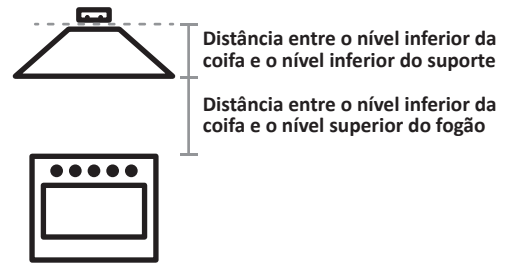

**2.** Faça os furos necessários na parede e aplique as 3 buchas de  $\varnothing 6$ . Parafuse o suporte do corpo do aparelho com os 3 parafusos ST5.

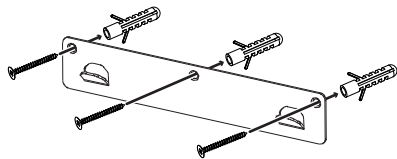

**3.** Encaixe o corpo do aparelho no suporte.

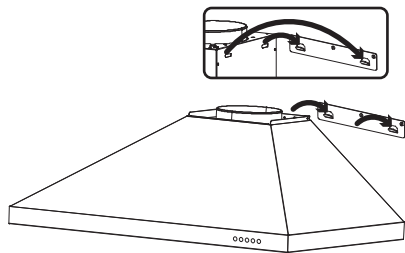

**4.** Encaixe a cobertura decorativa de inox com a extensão da cobertura decorativa de inox sobre o aparelho. Fixe a cobertura decorativa de inox no aparelho com 2 parafusos M4.

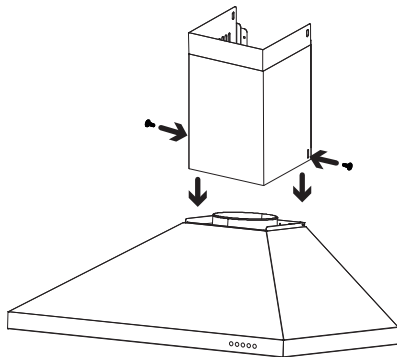

**5.** Encaixe o suporte da cobertura decorativa e fixe com 2 parafusos M4. É recomendado fixar também o suporte na parede realizando a furação e fixação com 2 buchas de  $\varnothing 6$  e 2 parafusos ST5 para melhor encaixe e acabamento estético.

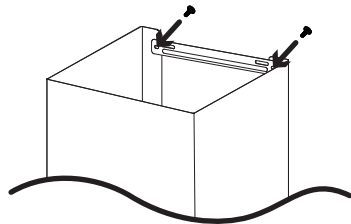

**6.** Deslize a extensão da cobertura decorativa de inox até alcançar a altura desejada. Encaixe o suporte da extensão de cobertura decorativa e fixe com 2 parafusos M4. É recomendado fixar também o suporte na parede realizando a furação e fixação com 2 buchas de  $\varnothing 6$  e 2 parafusos ST5 para melhor encaixe e acabamento estético.

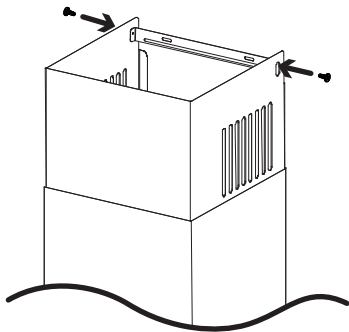

**7.** Após a instalação, é recomendado retirar os filtros de carvão de dentro do aparelho. Para isto, aperte os botões dos filtros antigordura (localizados na parte inferior do aparelho) e os retire.

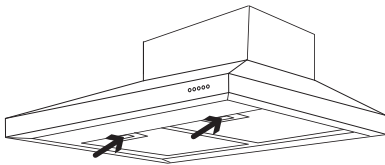

Para retirar os filtros de carvão, desenrosque-os das laterais do motor e remova-os do aparelho.

Recoloque os filtros antigordura no aparelho e guarde os filtros de carvão para eventual uso futuro.

## Instalação no Modo Exaustor

Para instalação do aparelho no Modo Exaustor é necessário adquirir uma braçadeira e um duto exaustor de  $\varnothing 150\text{mm}$ . É recomendado que o duto seja de material aluminizado.

1. Após instalar o aparelho no suporte e antes de fixar a cobertura decorativa, encaixe o duto exaustor sobre a saída de ar do aparelho e fixe com a braçadeira.
2. Encaixe a saída do duto exaustor na saída de ar da parede ou teto.
3. Continue a instalação da cobertura decorativa conforme as instruções anteriores.

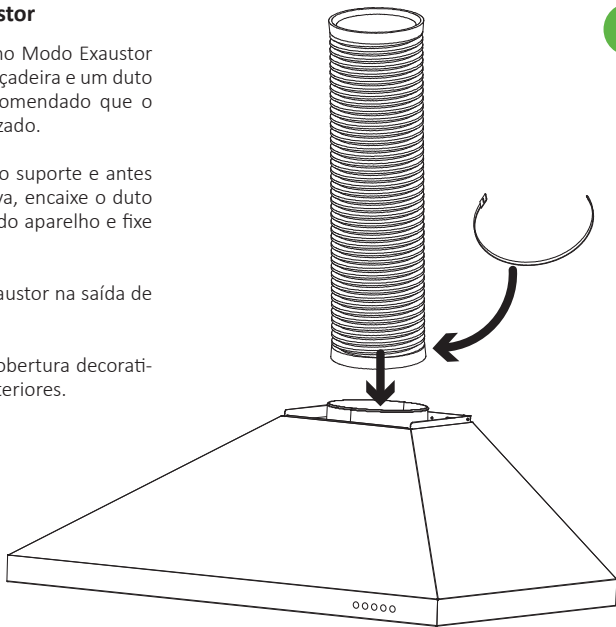

O duto exaustor e a braçadeira não acompanham o produto e precisam ser adquiridos separadamente.

## UTILIZAÇÃO



### A. Botão Liga / Desliga

### B. Botão de Velocidade Baixa

Esta velocidade é ideal para fluxo de ar contínuo e silencioso, com baixo nível de fumaça/vapor durante o preparo dos alimentos.

### C. Botão de Velocidade Média

Esta velocidade é adequada para a maioria dos preparos, mantendo uma combinação otimizada entre fluxo de ar e ruído.

### D. Botão de Velocidade Alta

Esta velocidade é ideal para preparos prolongados e com alto nível de fumaça/vapor.

### E. Botão de Iluminação

## LIMPEZA

- Antes de qualquer limpeza, desligue o aparelho e retire-o da tomada ou desligue o disjuntor.
- Utilize apenas pano úmido durante a limpeza, sem molhar o aparelho.
- Não utilize diluentes, álcool, substâncias abrasivas e palha de aço para a limpeza.
- Seque quaisquer resíduos de água para evitar manchas nas superfícies de inox.



O motor e as partes elétricas devem ser limpos com pano seco para evitar risco de choque elétrico, curto circuito e incêndio.

### Limpeza de Rotina da Coifa

Utilize pano úmido com sabão ou detergente neutro em todo o aparelho. Depois, utilize pano úmido para enxaguar e remover resíduos. Por fim, seque o aparelho todo com pano seco.

### Limpeza dos Filtros Antigordura

- Retire um filtro de cada vez segurando-o por baixo com uma das mãos e puxe a trava para trás.
- Lave os filtros manualmente com água morna e sabão líquido ou detergente neutro.
- Seque os filtros e recoloque um de cada vez segurando-o por baixo com uma das mãos, encaixe no aparelho e fixe com a trava.



Realize esta limpeza a cada 2 meses.

### Substituição do Filtro de Carvão Ativado

- Os filtros de carvão ativado não podem ser lavados e devem ser substituídos a cada 4 meses.
- Adquira novos filtros em uma assistência técnica autorizada Philco.
- Para realizar a troca, retire os filtros antigordura. Retire os filtros de carvão ativado e os substitua. Fixe novamente os filtros antigordura.

## CERTIFICADO DE GARANTIA

Fabricante solicita ao consumidor a leitura prévia do Manual de Instruções para a melhor utilização do produto. A Fabricante garante seus produtos contra defeitos de fabricação durante o período estabelecido, contados a partir da data de entrega do produto expresso na nota fiscal de compra. Conforme modelo a seguir:

ELETROPORTÁTEIS	
<b>Garantia legal*</b>	3 Meses
<b>Garantia adicional</b>	9 Meses
<b>Garantia total**</b>	12 Meses

\*A garantia legal é de 3 meses e tem seu início na data de aquisição do produto.  
\*\*A garantia total é a soma da garantia legal mais a garantia adicional.

- Os controles remotos terão garantia legal de 3 meses, mais 3 meses de garantia adicional, totalizando 6 meses.
- Os acessórios terão somente garantia legal de 3 meses.
- A Fabricante prestará serviços de Assistência Técnica, tantos os gratuitos quanto os remunera-

dos, somente nas localidades onde mantiver Postos Autorizados.

- Para que você exerça a garantia constante neste certificado, será necessário informar alguns de seus dados pessoais, como por exemplo: nome, CPF, endereço e telefone às nossas Assistências Técnicas, a fim de que seja aberta ordem de serviço. Em cumprimento à Lei Geral de Proteção de Dados, a Britânia informa que estes dados poderão ser compartilhados com nossos prestadores de serviço, somente quando necessário para a conclusão do atendimento em garantia.

- Em locais onde não haja Postos Autorizados, o produto deverá ser transportado, por conta e risco do consumidor. A relação de Postos Autorizados está disponível através do site [www.britania.com.br](http://www.britania.com.br) ou através do SAC (47) 3431-0300. Se o consumidor vier a transferir a propriedade deste produto, a garantia ficará automaticamente transferida, respeitando o prazo de validade, contado a partir da primeira aquisição. Produtos que necessitam de serviço de instalação terão despesas e responsabilidades por conta do consumidor. O compromisso de garantia cessará caso:

- O produto seja examinado, adulterado ou consertado fora de Assistência Técnica Autorizada.
- Ocorra a utilização de peça ou componente não original.
- O produto seja ligado em tensão diferente daquela para qual foi projetado.
- O defeito seja decorrente de uso inadequado ou negligência do consumidor em relação às instruções do manual.
- Danos sejam causados por ação de agentes da natureza (enchentes, maresia, raios, etc.).
- O produto seja utilizado para fins não domésticos.
- Não sejam seguidas as recomendações de conservação, conforme manual.
- Ausência ou adulteração do número de série.

### BRITÂNIA ELETRODOMÉSTICOS S.A.

Rua Hans Dieter Schmidt, 3303 Bloco 3  
Zona Industrial Norte - Joinville/SC - CEP 89219-504  
Inscr. Est. 24.784.565-8 - CNPJ 76.492.701/0014-71  
FABRICADO NA CHINA



Para ter acesso ao manual digital (em PDF),  
acesse o QR Code, ou entre em contato  
com o nosso SAC em horário comercial.



ATENDIMENTO AO CONSUMIDOR (47) 3431-0499

**[www.philco.com.br](http://www.philco.com.br)**

10/25 5113-09-05 051401033 5114-09-05 051401034 791714 Rev.2