

# MANUAL DE INSTRUÇÕES



**BRITANIA**  
DESDE 1956

VENTILADOR DE  
COLUNA BVT452



## PARABÉNS PELA ESCOLHA DE MAIS UM PRODUTO DE NOSSA LINHA!

Para garantir o melhor desempenho de seu produto, **o usuário deve ler atentamente as instruções a seguir.** Recomenda-se não jogar fora este Manual de Instruções. Ele deve ser guardado para eventuais consultas.

**O APARELHO DESTINA-SE SOMENTE PARA USO DOMÉSTICO**



**LEIA O MANUAL**

### **⚠️ ATENÇÃO**

É comum que aparelhos elétricos novos liberem uma leve fumaça ou gases durante as primeiras vezes em que eles forem utilizados. Isso acontece em virtude do aquecimento dos materiais e dos componentes usados na manufatura do aparelho. É normal e não indica a existência de defeitos no aparelho.



Para ter acesso ao manual digital (em PDF) entre em contato com o nosso SAC em horário comercial **SAC BRITÂNIA: (47) 3431-0300**

## RECOMENDAÇÕES

Os símbolos no Manual de Instruções, estão interpretados como descritos à seguir:



**Nota:** Recomendações sobre o funcionamento, para melhor utilização.



**Importante / Aviso:** Recomendações que garantem a segurança do usuário



**Dica:** Conselhos para utilização e melhor funcionamento.



**Atenção / Cuidado / Aviso :** Práticas que podem resultar em acidentes ou riscos.

## CUIDADOS COM O PRODUTO DIARIAMENTE

Não utilizar aparelhos que apresentem algum tipo de dano no cordão elétrico, no plugue nem em outros componentes. Para substituir qualquer peça danificada, o usuário deverá procurar a Assistência Técnica Autorizada, a fim de evitar riscos

•Verificar se a tensão da rede elétrica no local de instalação é a mesma indicada na etiqueta localizada no aparelho.

•Para se proteger contra o choque elétrico, o usuário não poderá mergulhar o cordão elétrico nem o plugue em água ou em outro líquido.

•Não ligar o aparelho sobre superfícies molhadas nem ligá-lo com as mãos úmidas.

•Este aparelho não foi projetado para ser utilizada por pessoas (incluindo crianças) com capacidades físicas, sensoriais ou mentais reduzidas, ou falta de experiência e conhecimentos, exceto se forem supervisionadas ou instruídas por uma pessoa responsável pela sua segurança.

•As crianças deverão ser supervisionadas, para assegurar de que não brinquem com o aparelho.

•Não é recomendado o uso do aparelho por crianças, ou pessoas incapacitadas sem o devido acompanhamento.

•Evitar o contato e manter os cabelos, as roupas e outros utensílios longe das partes

móveis do aparelho.

•Não pôr o dedo nem qualquer objeto dentro das grades, mesmo que o aparelho esteja desligado.

•Desligar e retirar o plugue da tomada elétrica quando não estiver usando o aparelho.

•Para desligar, girar o seletor de velocidades na posição zero e retirar o plugue da tomada elétrica. Sempre desconectar segurando pelo plugue, nunca puxar pelo cordão elétrico.

•Quando for limpar o aparelho retirar o plugue da tomada elétrica.

•Não utilizar o produto sem a grade frontal.

•O uso de peças que não sejam originais do aparelho pode prejudicar o funcionamento dele e causar danos ao usuário e ao produto, além de causar perda da garantia normal de fábrica.

•Para não perder a garantia e para evitar problemas técnicos, jamais tentar consertar o produto em casa. Caso necessário, o usuário deverá levá-lo à Assistência Técnica Autorizada.

•A nota fiscal e o certificado de garantia são documentos importantes e devem ser guardados para efeito de garantia.

•O aparelho deve ser conectado a uma tomada com um contato de aterramento.

## CUIDADOS COM O PRODUTO DIARIAMENTE

---

- O aparelho não deve ser operado por meio de um temporizador externo ou sistema de controle remoto separado.
- Antes de usar o aparelho, certificar-se de que a tensão da sua tomada elétrica corresponde à indicada na etiqueta do aparelho. Sempre utilizar uma tomada elétrica com a mesma tensão.
- Não utilizar adaptadores e benjamins, sempre ligar o produto direto a uma tomada com o padrão NBR5410 que esteja dimensionada para o produto em questão (circuito elétrico), instalada por um eletricista habilitado.

## ATERRAMENTO

Este aparelho deverá ser conectado a uma tomada aterrada; o aterramento diminuirá o risco de choque elétrico. O plugue deverá ser inserido em uma tomada elétrica que tenha sido aterrada conforme as normas e padrões vigentes. Verificar com um eletricista qualificado ou com o serviço de Assistência Técnica Autorizada se houver dúvidas quanto ao aterramento do aparelho. Não modificar o plugue fornecido com o aparelho se não conseguir encaixá-lo na tomada elétrica. Mandar instalar uma tomada elétrica apropriada por um eletricista qualificado.

### ⚠️ ADVERTÊNCIA



- Retirar o plugue da tomada elétrica antes de efetuar qualquer manutenção no aparelho.
- Recolocar todos os componentes antes de ligar o produto.
- Ligar o plugue em uma tomada com aterramento efetivo, conforme norma NBR5410.
- Não usar adaptadores, benjamins ou T's.

**•Não seguir estas instruções pode trazer risco de morte, incêndio ou choque elétrico.**

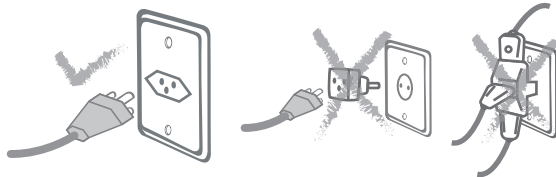

### ⚠️ AVISO

Qualquer serviço de manutenção ou de reparos só deverá ser efetuado por um técnico credenciado. Não tentar consertar o produto por conta própria.

## COMPONENTES

- 01. Parafuso
- 02. Grade frontal
- 03. Hélice
- 04. Parafuso
- 05. Grade Traseira
- 06. Porca
- 07. Parafuso de Fixação
- 08. Botão Liga/Desliga
- 09. Botão de Oscilação

- 10. Motor
- 11. Cordão
- 12. Haste
- 13. Base
- 14. Parafuso
- 15. Arruela
- 16. Trava
- 17. Parafuso para fixar o motor na coluna
- 18. Parafuso para ajuste de inclinação

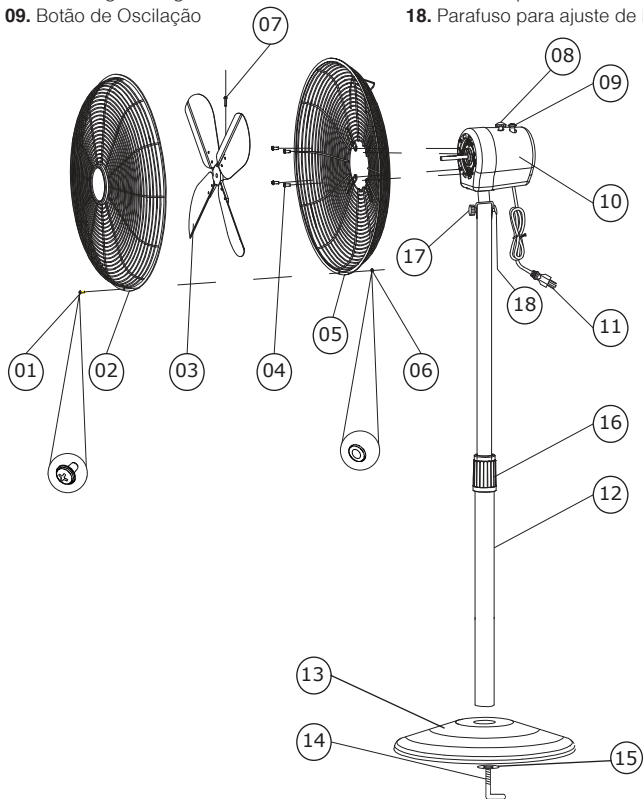

## MONTAGEM

1. Colocar a haste inferior sobre a base e fixá-la utilizando a arruela e o parafuso.
2. Abrir a trava para regulagem de altura, estender totalmente a haste superior e fechar a trava de regulagem.

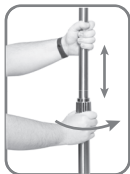
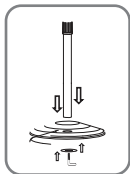

### •Fixando o motor na Base

•Atentar-se para os três componentes de fixação:

**Parafuso** (figura A), **Parafuso Borboleta** (figura B) e **Porca Borboleta** (figura C).



1. Alinhar os orifícios do local de encaixe do motor com as aberturas no topo da Haste conforme figura C e figura D.

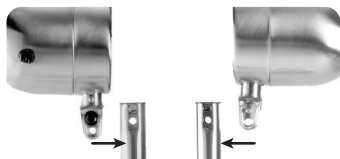

2. Inserir o parafuso na abertura inferior, alinhando-a corretamente para transpassar a haste.



3. Encaixar o Parafuso Borboleta na abertura superior da Haste, girando até fixá-lo firmemente.

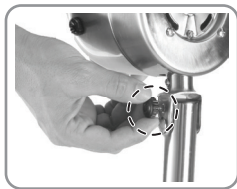

4. Com uma chave de fenda, apertar o parafuso pequeno na outra extremidade do local de encaixe do Motor até fixá-lo.

5. Encaixar a Porca Borboleta na extremidade do Parafuso e girá-la até fixar firmemente.



**ATENÇÃO:** Caso a ordem e colocação dos componentes esteja incorreto, será impossível fixar o motor de forma firme na haste.

## MONTAGEM

### •Fixando as Hélices/Grades no Motor

1. Remova os 4 parafusos externos à carcaça do motor.



2. Coloque a grade traseira parafusando-a firmemente ao motor.

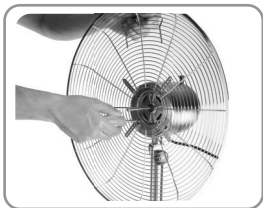

3. Encaixe a hélice no Eixo do Motor.

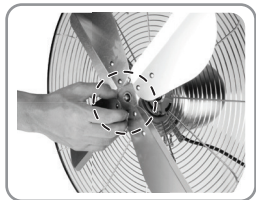

### ⚠ ATENÇÃO

Certifique-se de que o parafuso de fixação da Hélice se alinhe com o rebaixo do eixo do motor.

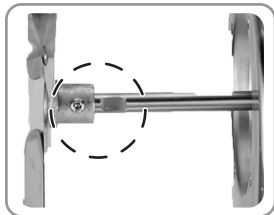

Caso estes componentes não estejam alinhados, não será possível fixar a hélice no eixo do motor.

4. Aperte o parafuso de fixação da hélice firmemente.

5. Encaixe a grade frontal e a trave com a grade traseira.

6. Deixe as duas grades bem alinhadas (detalhe do local de encaixe do parafuso) Aperte o parafuso.

### GRADES ALINHADAS

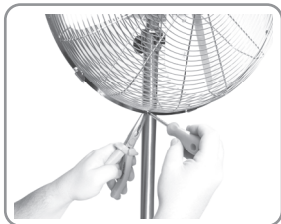
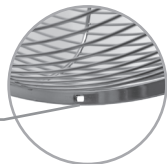

## MONTAGEM

7. Trave as presilhas para fixar bem toda a grade.

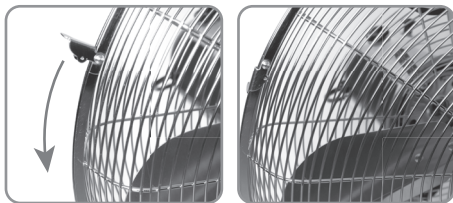

### ⚠ ATENÇÃO

Nunca ligue o produto sem que o mesmo esteja corretamente montado. Risco de acidentes.

## FUNCIÓNAMENTO

1. Regule a inclinação desejada, para direcionar o vento.
2. Ligue o ventilador no seletor de velocidade em um dos 3 níveis (I, II ou III).
4. Selecione a possibilidade de oscilação ou de deixar o aparelho fixo em uma posição.
5. Ao final do uso desligue o ventilador no seletor de velocidade na posição "0".

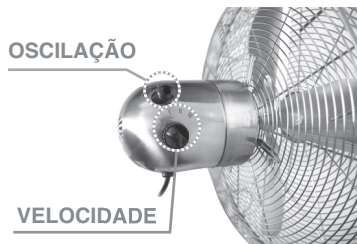

## LIMPEZA E MANUTENÇÃO

- Desligar o aparelho e desconectá-lo da tomada elétrica. Quando a hélice parar, retirar a grade frontal.
- Para remover a grade frontal, deve-se soltar as 5 travas e retirar o parafuso fixador.
- Usar somente um pano levemente umedecido para limpar a hélice e a parte externa do aparelho.
- Não utilizar produtos abrasivos, polidores, álcool, solventes nem outro tipo de substância química.

## DICAS DE SOLUÇÕES DE PROBLEMAS

PROBLEMA	CAUSAS	PROCEDIMENTO
Não liga	O aparelho está ligado na tensão incorreta (aparelho 220V ligado em 127V).	Orientar para verificar a tensão na etiqueta do produto e a tensão das tomadas.
	Produto não está ligado na tomada elétrica.	Inserir o plugue na tomada elétrica.
	Produto desligado.	Ligar o aparelho, girando o botão no sentido horário.
	A tomada está sem energia.	Verificar se há energia testando a tomada com outro eletrodomésticos.
Aparelho não ventila.	Motor travado.	Encaminhar para a Assistência técnica.
	Objeto obstruindo a parte traseira do ventilador.	Deixar o aparelho longe de cortinas também longe da parede.
Produto não oscila.	Motor fora de centro.	Encaminhar para a Assistência técnica.
	Não foi acionada a função.	Acionar a função se não funcionar levar a assistência técnica.

# CERTIFICADO DE GARANTIA ELETROPORTÁTEIS BRITÂNIA

A Fabricante solicita ao consumidor a leitura prévia do Manual de Instruções para a melhor utilização do produto. A Fabricante garante seus produtos contra defeitos de fabricação durante o período estabelecido, contados a partir da data de entrega do produto expresso na nota fiscal de compra. Conforme modelo a seguir:

## ELETROPORTÁTEIS

<b>Garantia legal*</b>	90 Dias
------------------------	---------

<b>Garantia adicional</b>	270 Dias
---------------------------	----------

<b>Garantia total**</b>	360 Dias
-------------------------	----------

\*A garantia legal é de 90 dias e tem seu início na data de aquisição do produto.

\*\*A garantia total é a soma da garantia legal mais a garantia adicional.

- Os controles remotos terão garantia legal de 90 dias, mais 90 dias de garantia adicional, totalizando 180 dias.
- Os acessórios terão somente garantia legal de 90 dias.
- A Fabricante prestará serviços de Assistência Técnica, tantos os gratuitos quanto os remunerados, somente nas localidades onde mantiver Postos Autorizados. Para que você exerça a garantia constante neste certificado, será necessário informar alguns de seus dados pessoais, como por exemplo: nome, CPF, endereço e telefone às nossas Assistsências Técnicas, a fim de que seja aberta ordem de serviço. Em cumprimento à Lei Geral de Proteção de Dados, a Britânia informa que estes dados poderão ser compartilhados com nossos prestadores de serviço, somente quando necessário para a conclusão do atendimento em garantia.
- Em locais onde não haja Postos Autorizados, o produto deverá ser transportado, por conta e risco do consumidor. A relação de Postos Autorizados está disponível através do site [www.britania.com.br](http://www.britania.com.br) ou através do SAC (47) 3431-0300. Se o consumidor vier a transferir a propriedade deste produto, a garantia ficará automaticamente transferida, respeitando o prazo de validade, contado a partir da primeira aquisição. Produtos que necessitam de serviço de instalação terão despesas e responsabilidades por conta do consumidor. O compromisso de garantia cessará caso:
  - O produto seja examinado, adulterado ou consertado fora de Assistência Técnica Autorizada.
  - Ocorra a utilização de peça ou componente não original.
  - O produto seja ligado em tensão diferente daquela para qual foi projetado.
  - O defeito seja decorrente de uso inadequado ou negligência do consumidor em relação às instruções do manual.
  - Danos sejam causados por ação de agentes da natureza (enchentes, maresia, raios, etc.).
  - O produto seja utilizado para fins não domésticos.
  - Não sejam seguidas as recomendações de conservação, conforme manual.
  - Ausência ou adulteração do número de série.

### BRITÂNIA ELETRODOMÉSTICOS S.A

Rua Hans Dieter Schmidt, 3303 - Bloco 3 - Zona Industrial Norte - Joinville - SC - CEP 89219-504  
Insc. Est. 24.784.565-8 CNPJ 76.492.701/0014-71  
FABRICADO NA CHINA



(47) 3431-0300  
[www.britania.com.br](http://www.britania.com.br)

ATENDIMENTO AO CONSUMIDOR

**BRITANIA**

04/24 9996-09-05 730305 Rev.0