

Nº	MODIFICAÇÃO	VISTO	REG.	MDEJ.	POR	DATA
0	Liberado para Produção	-	-	-	-	-
3	Edição do controle remoto	-	-	012-06	Edson	07-11-2006

BRITANIA *image.*

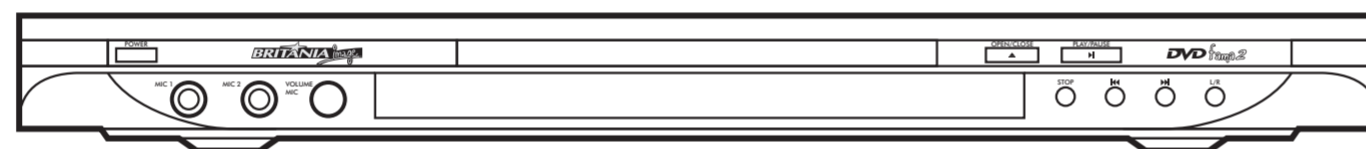

DVD fama 2

PROJ.		DATA		MATERIAL	QUANTIDADE	
DES.	Edson Taborda	DATA	07-11-2006	TRATAMENTO	TOL. N ESPECIF.	ESCALA
VERIF.	Rafael Stricker	DATA	07-11-2006			SEM ESCALA
APROV.	Dante/Roberto G.	DATA	07-11-2006	PRODUTO	ESTRUTURA	FOLHA
				Dvd Fama 2	-	1/1
				TÍTULO	NÚMERO	REV.
				Folheto de Instrução/User Manual	611-05/00	3

ESTE DESENHO É PROPRIEDADE EXCLUSIVA DA BRITÂNIA ELETRODOMÉSTICOS LTDA. E NÃO PODERÁ SER UTILIZADO POR TERCEIROS

1

2

3

4

5

6

7

8

9

10

11

H

G

F

E

D

C

B

A

INTRODUÇÃO

Parabéns pela escolha do DVD Fama 2 Britânia.

Para garantir o melhor desempenho de seu produto, **leia atentamente as recomendações a seguir.**

Não jogue fora este Manual de Instruções, guarde-o para eventuais consultas.

ÍNDICE

1.Instruções de Segurança	03
2.Funcões dos Painéis: Frontal e Traseiro	04
3.Funcões do Display	04
4.Controle Remoto	05
5.Reprodução do DVD	06
Capítulo 1 Operações Básicas	07
1.Ligar a TV e o Aparelho de DVD	07
2.Colocar um disco	07
3.Execução	07
Capítulo 2 Operações Adicionais	08
1.Selecionando Faixas	08
2.Saltando Faixas	08
3.Execução Rápida em Várias Velocidades	08
4.Câmera Lenta	08
5.Congelar Execução	08
6.Recurso de Repetição	09
7.Utilizando o Recurso de Percorrer / Varrer / Índice	09
8.Mudando a Trilha Sonora	09
9.Mudando o Idioma do Áudio	09
10.Mudando o Idioma das Legendas	10
11.Mudando o Ângulo da Câmera	10
12.Zoom na Imagem de Vídeo	10
Capítulo 3 Executando Discos MP3 e JPEG	11
Capítulo 4 O Sistema do Menu de Ajustes	12
1.Passos Gerais do Menu de Ajustes	12
2.Introdução aos Itens de Ajuste	12
a)Ajuste do Sistema	12
b)Linguagem dos Ajustes	14
c)Ajuste de Áudio	14
d)Ajuste do Vídeo (Vídeo Setup)	15
e)Ajuste do Auto-Falante (Speaker Setup)	16
f) Ajuste Digitais (Digital Setup)	17
Sintoma e Solução	18

INSTRUÇÕES DE SEGURANÇA

- Este produto foi projetado para uso doméstico;



- Evite acidentes. Após desembalar seu DVD Fama 2, mantenha o material da embalagem fora do alcance de crianças;

- Não exponha o produto à chuva nem à luz solar;

- Não bloqueie nenhuma abertura de ventilação;

- Nunca insira objetos nas aberturas de ventilação do gabinete do produto. Eles poderão encostar em pontos com tensões elevadas ou provocar curto circuito em peças, danificando o aparelho, com riscos de choque elétrico ou fogo;

- Evite o risco de choque elétrico. Não toque no cordão elétrico com as mãos molhadas;

- Para proteção contra choques elétricos e outros acidentes, não imergir o produto, o plugue ou o cordão elétrico na água ou em outro líquido;

- Nunca deixe o cordão elétrico em um local onde uma pessoa possa nele tropeçar;

- Caso o produto não seja utilizado por um longo período (férias), retire o plugue da tomada e as pilhas do controle;

- Desconecte o aparelho da tomada durante tempestades e relâmpagos;

- Para remoção do pó do gabinete de seu DVD Fama 2, use um pano macio seco ou levemente úmido;

- Produtos químicos podem danificar o produto;

- Não coloque seu DVD Fama 2 próximo a ambientes contendo água, próximo a banheiras, tanques, locais úmidos ou próximo à piscina;

- Não instale o produto próximo a fontes de calor como radiadores, registradores de temperatura, fornos, amplificadores de som ou outros aparelhos que produzam calor;

- Não coloque seu DVD Fama 2 em superfícies instáveis, evitando quedas que podem causar sérios problemas no aparelho;

Ler atentamente todas as instruções antes de operar o aparelho de DVD Fama 2.

- Não ligue o produto em tomadas elétricas sobrecarregadas com outros produtos elétricos em funcionamento, pois a sobrecarga poderá danificar seus componentes e provocar sérios acidentes;

- Não utilize seu DVD Fama 2 com cordão elétrico, plugue ou outros componentes apresentando qualquer tipo de dano. Não abra o gabinete do produto e nem tente consertá-lo. Para substituir qualquer peça danificada, procure o Serviço Autorizado Britânia;

2. FUNÇÕES DO PAINEL FRONTAL

1. Liga/Desliga (Power)
2. Bandeja
3. Display Digital
4. Botão Abrir/Fechar (Open/Close)
5. Botão Executar/Pausa (Play/Pause)
6. Botão R / L (Suprimir voz-Karaoke)
7. Conector do Microfone 1 (Mic 1)
8. Conector do Microfone 2 (Mic 2)
9. Volume do Microfone (Volume Mic)
10. Botão Parar (Stop)
11. Botão Retroceder
12. Botão Adiantar

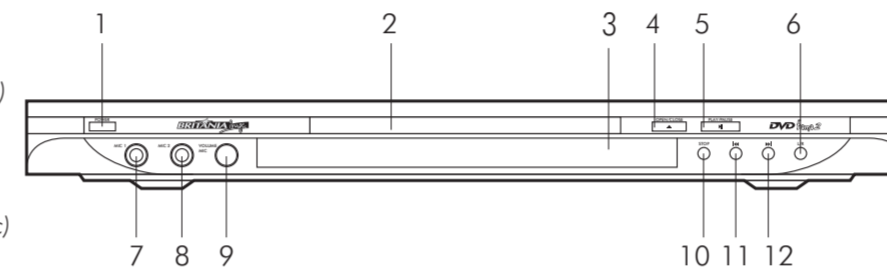

3. FUNÇÕES DO PAINEL TRASEIRO

1. Conector de saída de vídeo composto
2. Conector de saída de vídeo
3. Conector de saída 5.1 CH
4. Conector de saída de áudio estéreo
5. Conector de saída coaxial de sinal digital
6. Conector de saída de S-VIDEO

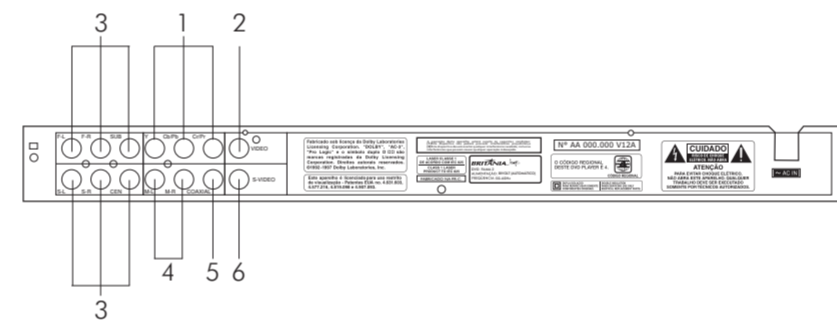

4. FUNÇÕES DO DISPLAY

1. Reprodução
2. Tipo de disco em reprodução
3. Play
4. Ângulo
5. Pausa
6. Repetir tudo
7. Repetir capítulo
8. Número do capítulo
9. Tempo
10. Dolby
11. PBC

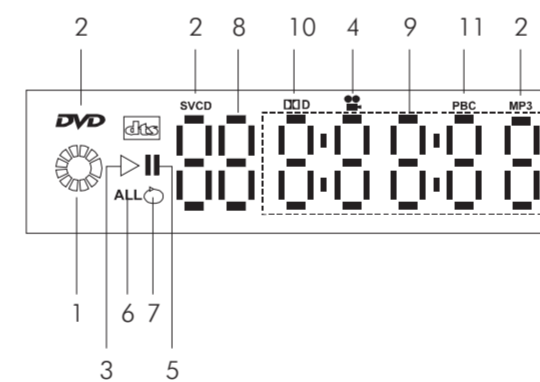

5. CONTROLE REMOTO

1. EJETAR/FECHAR
2. LEGENDA
3. ÂNGULO
4. MENU DE AJUSTES
5. EXECUTAR/PAUSAR
6. RETROCEDEO RÁPIDO
7. RETROCEDER
8. SETA PARA CIMA/ATRÁS-
9. SETA PARA ESQUERDA/ECHO-
10. ENTER, CONFIRMA AÇÕES
11. SETA PARA BAIXO/ATRÁS+
12. TÍTULO
13. REPETIR
14. AUMENTAR/DIMINUIR VOLUME
15. LIGA/DESLIGA (STANDBY)
16. TECLAS DE SELEÇÃO
17. L/R
18. LINGUAGEM
19. PBC - CONTROLE DE REPRODUÇÃO
20. PARAR
21. AVANÇO RÁPIDO
22. AVANÇAR
23. SETA PARA DIREITA/ECHO+
24. MENU
25. RETORNAR

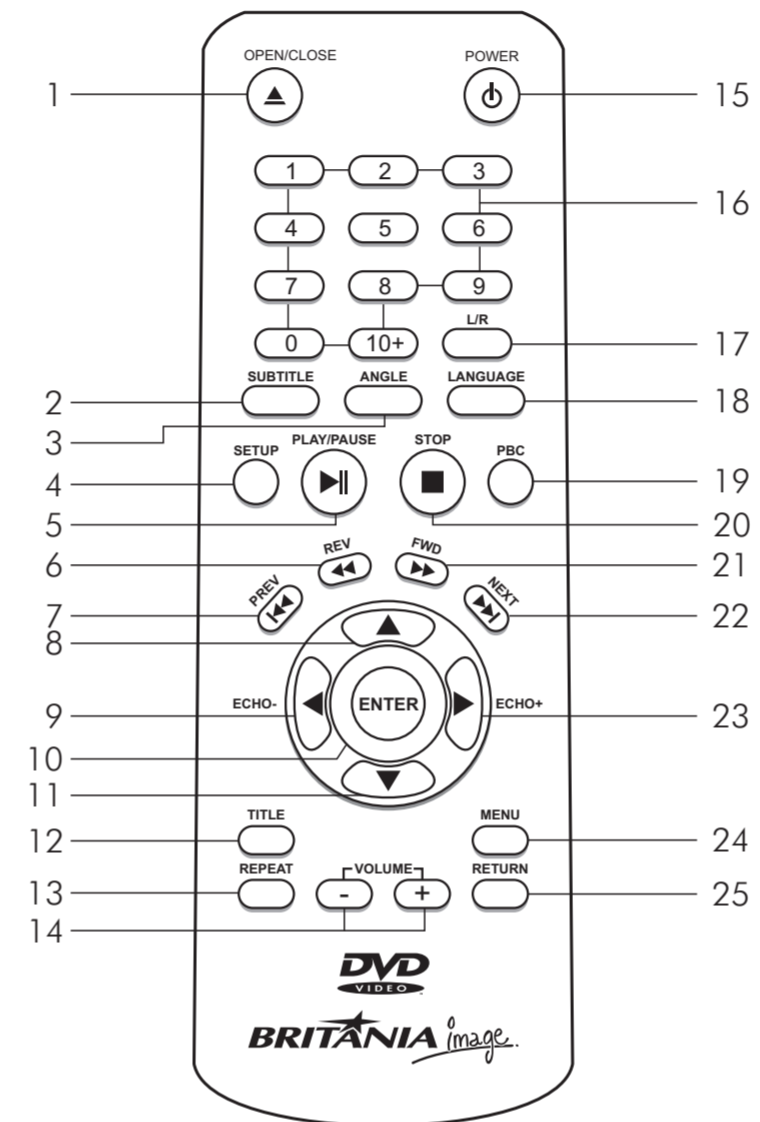

6. PREPARAÇÃO DO CONTROLE REMOTO

Para operar o Aparelho de DVD, inserir primeiramente as baterias no controle remoto

1. Abrir a tampa.

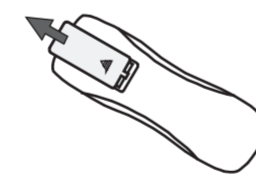

2. Inserir duas baterias do tipo "AAA". Certificar-se de que as posições de "+" e "-" das baterias coincidem com as marcas no interior do compartimento de baterias.

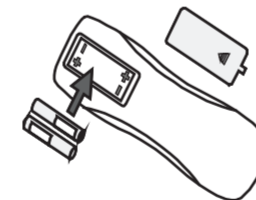

3. Fechar a tampa.

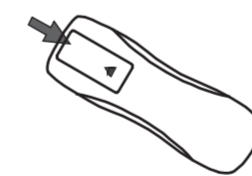

7. OPERAÇÃO DO APARELHO DE DVD COM O CONTROLE REMOTO

Distância:
No máximo 7m

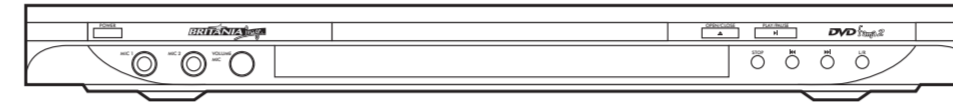

Ângulo:
Aproximadamente 30°
para cada lado.

ⓘ Não expor o sensor remoto à ação direta de raios solares ou de aparelhos de iluminação. O aparelho de DVD não irá funcionar bem, se isso for feito.

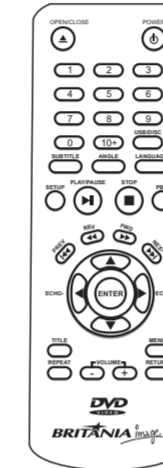

8. REPRODUÇÃO DO DVD

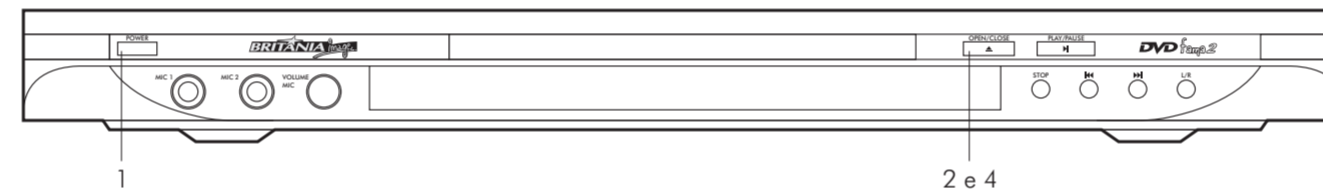

1. Pressionar o botão "ON/ OFF" para ligar o aparelho.
2. Pressionar o botão "OPEN / CLOSE" para abrir a porta do compartimento do disco.
3. Inserir o disco.
4. Pressionar o botão "OPEN / CLOSE" para fechar a porta do compartimento do disco

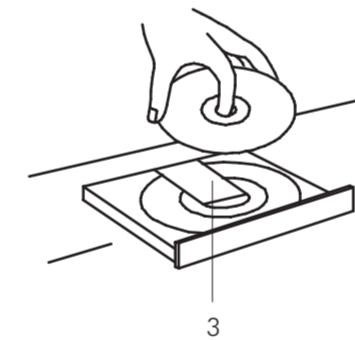

CAPÍTULO 1 OPERAÇÃO BÁSICA

1. Ligar a TV e o Aparelho de DVD

Pressionar a tecla Power no aparelho ou no controle remoto. "Read" aparecerá na tela da TV. Se não houver um disco no aparelho de TV, a mensagem "No Disc" será apresentada tanto na tela quanto no VFD.

2. Colocar um disco

Pressionar a tecla Open/Close no controle remoto ou no painel frontal do aparelho de DVD. A mensagem "Open" aparece na tela. Com cuidado, colocar um disco na bandeja, com a etiqueta do disco para cima (discos de face dupla têm conteúdo em ambos os lados, de modo que se pode colocar qualquer um dos lados para cima). Pressionar a tecla Open/Close novamente para fechar a bandeja do disco. A mensagem "Close" aparece e o aparelho começa a leitura. Então, o disco começa a ser executado automaticamente. (observação: em alguns tipos de disco, após a leitura do tipo, a tecla Play ou Enter deve ser pressionada para iniciar a execução.)

3. Execução

O conteúdo do menu de cada disco varia de acordo com a forma pela qual o disco foi elaborado e quais recursos estão incluídos. Pressionando a tecla Menu, o menu do disco será ligado. A execução e pausa também podem ser alternados com a tecla Pause no controle remoto. Estão disponíveis as seguintes opções de execução:

a) Menu de Execução (compatível com discos DVD, SVCD, VCD2.0)

I. Pressionar a Tecla Menu

- Quando houver um disco no aparelho, a tela da TV apresentará o Menu Raiz do DVD.

- Quando houver um disco SVCD ou VCD 2.0 no aparelho, o menu SVCD ou VCD 2.0 será exposto na tela (quando o PBC estiver desligado) (Neste momento, pressionar a tecla PBC uma vez para apresentar o estado PBC corrente).

- Quando houver um disco SVCD ou VCD 2.0 no aparelho, o PBC será inicializado como ligado.

II. Quando houver um disco DVD no aparelho, pode-se pressionar as teclas de seta para realçar o item de menu que se deseja; se for SVCD ou VCD2.0, podem ser pressionadas as teclas numéricas para selecionar a faixa que deseja executar.

III. Pressionar a tecla Enter ou Play, para começar a execução do item realçado.

IV. Retorno durante a execução: quando um disco DVD estiver em execução, pressionar a tecla Menu (PBC) e se voltará ao Menu Raiz; se for um disco SVCD ou VCD2.0, e PBC estiver ligado, pressionar a tecla Menu (PBC), e se voltará ao menu.

V. Parar

1) Quando se pressiona a tecla Stop pela primeira vez, o aparelho entra em modo de quase parada. Ao mesmo tempo, aparece "Quasi Stop" no OSD. Para reiniciar o título, pressionar Stop duas vezes.

2) No estado de quase parada, o aparelho memoriza a posição em que ele foi parado. Quando se reiniciar a execução do disco, o aparelho de DVD começará a execução a partir do ponto em que havia sido parado.

3) No estado de parada, quando se pressiona Play, o aparelho entra no modo de execução em seqüência.

- Para proteger o disco, pressionar a tecla Stop durante a execução, antes de pressionar a tecla Open / Close para ejetar a bandeja do disco. Para fechar a bandeja depois de retirar o disco, pressionar Open / Close novamente.

Lembrar de desligar o aparelho de DVD da tomada da parede se não for utilizá-lo por um tempo.

b) Execução de Títulos (compatível apenas com discos DVD)

I. Durante a execução de um DVD, pressionar a tecla Title para apresentar os títulos contidos no DVD.

II. Pressionar as teclas de seta para realçar o título que se quer executar e pressionar Enter; também pode-se pressionar as teclas numéricas para fazer a escolha.

III. O aparelho começa a execução do DVD com o capítulo 1 do título escolhido.

c) Execução em Seqüência (compatível com discos DVD, SVCD, VCD, HD-CD, MP3/JPEG)

I. Quando um disco SVCD ou VCD estiver no aparelho e PBC estiver ligado, se a tecla PBC seja pressionada, o PBC é desligado. Então, o aparelho pode funcionar em modo de execução seqüencial; quando a tecla PBC for pressionada duas vezes, o PBC será ligado.

II. Exceto para discos SVCD ou VCD, no estado parado, quando a tecla Play for pressionada, o aparelho entra em modo de execução seqüencial. Esse recurso está disponível para todos os discos compatíveis.

CAPÍTULO 2 OPERAÇÕES ADICIONAIS

1. Selecionando Faixas

a) Quando estiver executando um disco DVD, pressionar as teclas numéricas no menu ou na página de títulos para selecionar as faixas; durante a execução do DVD, pode-se entrar diretamente o número do título desejado.

b) Quanto a discos SVCD e VCD, durante a execução seqüencial, pressionar as teclas numéricas para selecionar faixas. (durante a execução programada e quando o PCB estiver ligado, pode-se pressionar apenas as teclas Prev ou Next para fazer uma seleção)

c) Quanto a discos CD e HD-CD, pressionar as teclas numéricas diretamente para selecionar as faixas.

d) Quando estiver executando discos MP3 / JPEG, pressionar as teclas numéricas para selecionar diferentes faixas na atual lista de faixas.

Observações : para selecionar faixas de 1 a 10, pressionar a tecla numérica correspondente (1-9, 10)

Para selecionar faixas acima de 10, pressionar a tecla 10+. Por exemplo, para selecionar a faixa 15, pressionar as teclas 10+ e 5.

Se a faixa selecionada não estiver disponível, a entrada será inválida.

2. Saltando Faixas

a) Para saltar para o início do próximo título/capítulo/faixa em disco, pressionar a tecla ►► no controle remoto ou no painel frontal do aparelho.

b) Para saltar para o início do título/capítulo/faixa precedente de um disco, pressionar a tecla ◄◄ no controle remoto ou no painel frontal do aparelho.

-Quando o último capítulo/faixa de um disco SVCD ou VCD estiver sendo executado com PBC desligado, pressionar a tecla ►► interromperá a execução; quando estiver sendo executado o primeiro capítulo/faixa, pressionar a tecla ◄◄ interromperá a execução; quando parado, pressionar as teclas ►► ou ◄◄ será inválido.

-Se o disco sendo executado for um disco DVD, essa função dependerá de como o disco foi configurado.

3. Execução Rápida em Várias Velocidades (compatível com discos DVD, SVCD, VCD, CD, MP3/JPEG)

Pode-se percorrer um disco para frente ou para trás durante a execução.

a) Durante a execução, pressionar a tecla ►► no controle remoto para percorrer o disco. Pressionar o botão novamente, no controle remoto, para percorrer o disco na próxima velocidade. A Execução em Avanço Rápido tem quatro velocidades: $\times 2$, $\times 4$, $\times 8$, $\times 20$. Cada pressionar consecutivo da tecla aumentará a velocidade. Se for pressionada a tecla cinco vezes, a Execução em Avanço Rápido voltará à velocidade normal de execução.

Durante a execução de um disco DVD, quando a

Execução em Avanço Rápido atingir o início do próximo capítulo/título, ela retornará à velocidade normal de execução. Durante a execução de um disco SVCD ou VCD com PBC ligado, quando a Execução em Avanço Rápido atingir o início da próxima faixa, retornará à execução normal.

-Pressionar a tecla Play para voltar à execução normal.

-Durante a execução de CD, HD-CD, MP3, com a velocidade FORWARD $\times 2$, o aparelho produz saída de áudio.

b) Durante a execução, pressionar a tecla ◄◄ no controle remoto, para percorrer o disco. Pressionar o botão novamente no controle remoto para percorrer o disco na próxima velocidade. A Execução em Retrocesso Rápido tem quatro velocidades: $\times 2$, $\times 4$, $\times 8$, $\times 20$. Cada pressionar consecutivo da tecla aumenta a velocidade. Se for pressionada a tecla cinco vezes, a Execução em Retrocesso Rápido voltará à velocidade normal de execução.

Durante a execução de um disco DVD, quando a Execução em Retrocesso Rápido atingir o início do próximo capítulo/título, ela retornará à velocidade normal de execução. Durante a execução de um disco SVCD ou VCD com PBC ligado, quando a Execução em Retrocesso Rápido atingir o início da próxima faixa, retornará à execução normal.

. Pressionar a tecla Play para voltar à execução normal.

. Durante a execução de CD, HD-CD, MP3, como a velocidade BACKWARD $\times 2$, o aparelho produz saída de áudio.

4. Câmera Lenta, (compatível com discos DVD, SVCD, VCD, JPEG)

Pressionar a tecla Retroceder quando as imagens estiverem em movimento; dessa forma, se entrará em modo de Execução em Câmera Lenta.

Pressionar a tecla Slow no controle remoto, durante a execução. Pressionar a tecla novamente no controle remoto e o disco será executado na próxima velocidade. A Execução em Câmera Lenta tem seis velocidades: 1/2, 1/3, 1/4, 1/5, 1/6, 1/7. A cada pressionar consecutivo da tecla, a velocidade de execução diminuirá. Se for pressionada a tecla sete vezes, a Execução em Câmera Lenta voltará à velocidade normal de execução.

Pressionar a tecla Play para voltar à velocidade normal de execução.

5. Congelar Execução

Durante a execução de DVD, SVCD ou VCD, pressionar a tecla Step uma vez para congelar a execução. Pressionar a tecla Step novamente para avançar as imagens um quadro por vez. Pressionar a tecla Play para voltar à velocidade normal de execução.

6.Recurso de Repetição

Durante a execução, pressionar a tecla Repeat uma vez e o quadro de repetição aparecerá, para indicar o modo de repetição de corrente.

a)No modo de execução seqüencial de SVCD, VCD, CD, HD-CD, ou MP3 / JPEG, pressionar a tecla Repeat novamente para ligar um modo de repetição.

Pressionar a tecla novamente no controle remoto para ir para o próximo modo de repetição. Há três modos de repetição: Desligado, Repetição de Faixa e Repetição de Disco. Cada pressionar consecutivo da tecla trocará o modo de repetição. Se você pressionar a tecla três vezes, o modo de repetição voltará para Desligado.

b)Na execução de um DVD, pressionar a tecla Repeat novamente para ligar o modo de repetição.

Há três modos de repetição: Desligado, Repetição de Capítulo e Repetição de Título. Cada pressionar consecutivo da tecla troca o modo de repetição. Se for pressionada a tecla três vezes o modo de repetição volta para Desligado.

c)Quando estiver executando MP3 / JPEG, pressionar a tecla Repeat novamente para ligar o modo de repetição.

Há quatro modos de repetição: Desligado, Repetição de Faixa, Repetição de Diretório e Repetição de Disco.

Cada pressionar consecutivo da tecla trocará o modo de repetição. Se for pressionada a tecla cinco vezes, o modo de repetição voltará para Desligado.

7.Utilizando o Recurso de Percorrer / Varrer / Índice (compatível com discos SVCD, VCD; o recurso de varredura também é compatível com discos CD, HD-CD)

a)Pressionar a tecla Preview enquanto estiver em estado parado

I.Quando um disco SVCD ou VCD estiver no aparelho, a tela apresenta pequenas imagens ou “miniaturas” das faixas disponíveis. De acordo com a seqüência de faixas do disco, até 9 miniaturas são apresentadas por tela e cada uma é executada por 3 segundos.

-Se o PCB estiver ligado, ele será automaticamente desligado quando a Execução em Modo de Percorrer iniciar.

-Para ver as próximas nove imagens, pressionar a tecla Next para avançar ou a tecla Prev para voltar à página anterior.

-Para sair do resumo e retornar à execução normal a partir da faixa atual, pressionar a tecla Play.

-Cada miniatura tem um número em um canto. Pode-se selecionar e executar uma faixa, pressionando aquele número no controle remoto.

II.Quando um disco CD ou HD-CD estiver carregado e em acordo com a seqüência de faixas do disco, cada faixa será executada por 15 segundos.

-Pode-se selecionar uma faixa para iniciar a Execução em Varredura, pressionando as teclas numéricas no controle remoto.

-Para sair do modo de Execução em Varredura e retornar à execução normal a partir da faixa atual, pressionar a tecla Play.

-Durante a execução normal, pressionar a tecla Preview

para iniciar a Execução em Varredura a partir da faixa corrente (se a faixa tiver sido executada por mais de 15 segundos, a execução começará a partir da próxima faixa).

b)Pressionar a tecla Preview novamente, isto é, pressionar a tecla durante a Execução em Modo de Percorrer; a tela apresentará imagens grandes ao invés de miniaturas. Em acordo com a seqüência de faixas do disco, cada imagem será apresentada por 15 segundos.

-Pode-se selecionar uma faixa para iniciar a Execução em Modo Índice, pressionando as teclas numéricas no controle remoto.

-Para sair do resumo e retornar à execução normal, a partir da faixa corrente, pressionar a tecla Play.

c)Durante a execução normal, pressionar a tecla Preview para mostrar miniaturas da faixa correntemente selecionada.

-Se o PCB estiver ligado, ele será automaticamente desligado quando a Execução em Modo de Percorrer iniciar.

-Para ver as próximas nove miniaturas, pressionar a tecla Next para avançar ou a tecla Prev para voltar à página anterior.

-Para sair do resumo e retornar à execução normal, a partir da faixa corrente, pressionar a tecla Play.

-Cada miniatura tem um número em um canto. Pode-se selecionar e executar uma imagem, pressionando aquele número no controle remoto.

8.Mudando a Trilha Sonora (compatível com discos SVCD, VCD, CD, HD-CD, MP3/JPEG)

Pressionar a tecla L/R para apresentar a trilha sonora corrente.

a)Pressionando a tecla, trocará de trilha sonora.

b)Pressionar a tecla novamente no controle remoto para ir para a próxima trilha sonora.

I.Quando estiver executando um disco SVCD ou VCD, existem 5 trilhas sonoras: Estéreo (L/R), L/L, R/R, L/L Auto A/D Detecção, e R/R Auto A/D Detecção. a cada pressionar consecutivo da tecla, a trilha sonora será trocada. Se for pressionada a tecla seis vezes, a trilha sonora retornará para Estéreo.

II.Quando estiver executando um disco CD, HD-CD, ou MP3, existem 3 trilhas sonoras: Estéreo (L/R), L/L, e R/R.

Observações:

-Trocar para L/L Auto A/D Detecção ou R/R Auto A/D Detecção para ter várias antístrofes (pode-se obter uma antístrofe junto com o canto no disco).

-Quando estiver executando um disco de filme VCD, com duas línguas, pressionar a tecla L/R para escolher a desejada.

9. Mudando o Idioma do Áudio (compatível com discos DVD, SVCD)

Durante a execução do disco, pressionar a tecla Language do controle remoto uma vez e a tela do idioma de áudio aparecerá.

Há seis opções de idioma: inglês, japonês, francês, espanhol, português e alemão. Para selecionar o

idioma pressionar consecutivamente a tecla Language, até encontrar o idioma desejado (a disponibilidade das línguas depende do disco).

10. Mudando o Idioma das Legendas (compatível com discos DVD, SVCD)

Pressionar a tecla Subtitle no controle remoto uma vez e a tela de legendas aparecerá.

Quando um DVD ou SVCD é gravado com legendas, pode-se usar o recurso de legendas para ver as legendas na tela. Por padrão, as legendas estão desligadas. A tela de informações apresentará Subtitle Off.

Para apresentar legendas, pressionar a tecla Subtitle novamente. A língua padrão, com seu número de série correspondente, será apresentada na tela de informações e as legendas serão apresentadas naquela língua. São apresentadas oito linguagens: chinês, inglês, japonês, francês, espanhol, português, alemão e latim. A cada pressionar consecutivo da tecla Subtitle, a linguagem das legendas mudará. Para desligar as legendas, pressionar a tecla Subtitle até que seja apresentado Subtitle Off.

11. Mudando o Ângulo da Câmera (compatível com discos DVD)

Durante a execução do disco, pressionar a tecla Angle do controle remoto uma vez e o ícone de ângulo aparecerá.

Alguns DVDs têm vários ângulos de uma cena ou de uma seqüência em especial, de modo que se pode utilizar o recurso de ângulo para visualizá-los.

Pressionar a tecla Angle novamente, para ir para o próximo ângulo de câmera. Se estiverem disponíveis vários ângulos de câmera, o ícone Angle mostrará o número do ângulo corrente e o número de ângulos disponíveis. Por exemplo: "Angle Icon: [* / *] ou [Off]"; 1 / 4 indica o ângulo que está sendo apresentado e que existem quatro ângulos diferentes disponíveis. (Este recurso depende do disco. Se não houver ângulos de câmera adicionais disponíveis, a mensagem "Invalid Key" será apresentada.)

12. Zoom na Imagem de Vídeo (compatível com discos DVD, SVCD, VCD, JPEG)

a) A Função Zoom permite que se amplie ou se reduza a imagem de vídeo, e obtenha visões panorâmicas na imagem. Pressionar a tecla Zoom repetidamente para ativar a função e escolher o fator de zoom desejado.

Observação:

-Este recurso não funciona quando o Menu de Disco aparece.

CAPÍTULO 3 EXECUTANDO DISCOS MP3 E JPEG

Colocar um disco MP3 / JPEG na bandeja e o aparelho procurará automaticamente os diretórios com arquivos MP3 / JPEG. Após a pesquisa, ele irá automaticamente para o primeiro diretório com arquivos MP3 (no caso de discos que contenham tanto arquivos MP3 como JPEG;

em discos que contenham apenas um tipo de arquivo, ele irá automaticamente para o primeiro diretório) e executará a primeira canção no diretório ("01:" estará realçado). A tela apresenta uma imagem como abaixo:

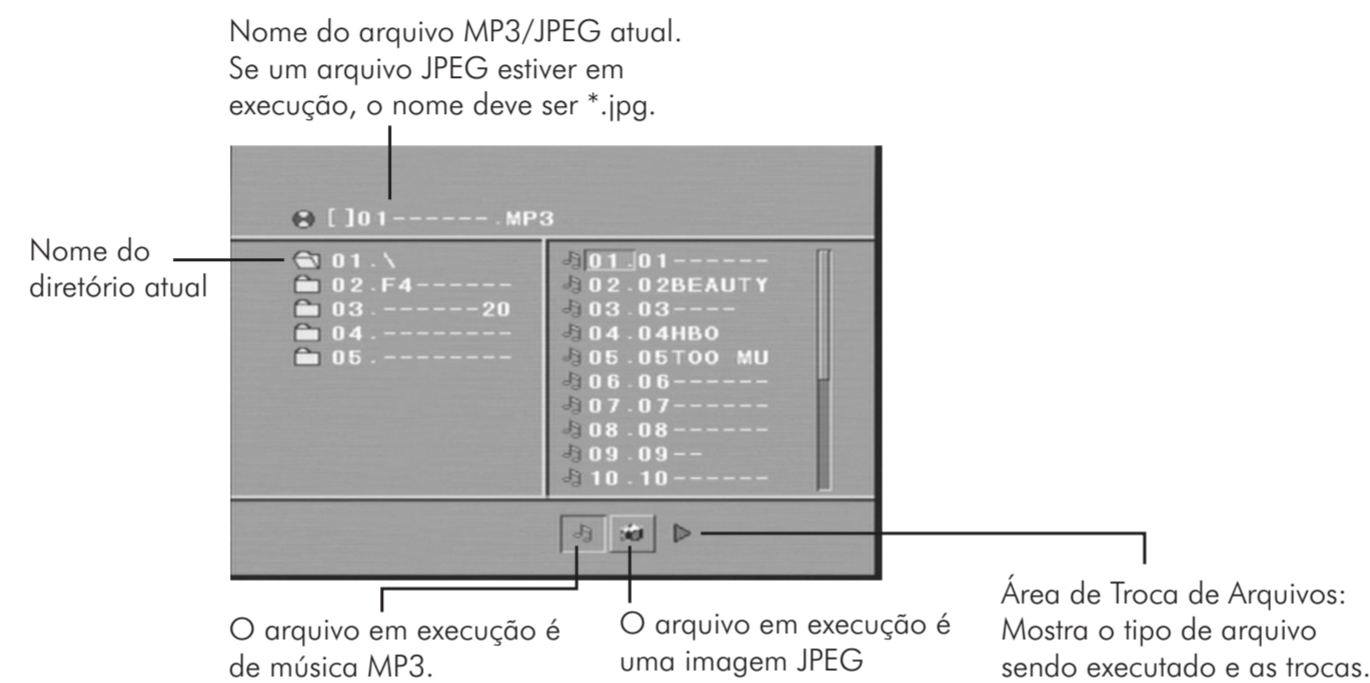

Utilizar as teclas de seta para entrar na área de diretórios e realçar o diretório desejado. Então, a primeira faixa do diretório será executada; também se pode utilizar as teclas de seta para entrar na área de arquivos e escolher o arquivo que se deseja executar.

Observações:

I. Pressionar as teclas de seta à direita e à esquerda; poderão ser ativadas as áreas de diretório, de arquivo e de troca de arquivos, separadamente.

II. Os itens realçados nas áreas de diretório e de arquivo são apresentadas como na figura acima, enquanto na área de troca de arquivos eles aparecem como um retângulo transparente.

III. Na área de troca de arquivos, pode-se pressionar as teclas de seta à direita e à esquerda para mudar o item realçado, e então pressionar Enter.

IV. Em um disco com arquivos MP3 e JPEG, quando estiver executando uma imagem JPEG, pressionar a tecla Return para voltar à lista JPEG.

V. Pode-se pressionar as teclas numéricas para escolher o arquivo que se deseja executar. Por exemplo, se há o desejo de executar a 15ª faixa na lista corrente, pressionar a tecla "10+" uma vez e então pressionar a tecla "5". A 15ª faixa será executada.

Observação: quando estiver executando um disco com arquivos MP3, não haverá saída de vídeo, mas apenas som de áudio digital.

VI. Quando uma imagem estiver sendo executada ou em pausa, pressionar as teclas de seta para mudar o ângulo de apresentação:

Cima: inversão vertical

Baixo: inversão horizontal

Esquerda: girar 90 no sentido anti-horário

Direita: girar 90 no sentido horário

CAPÍTULO 4 O SISTEMA DO MENU DE AJUSTES

1. Passos Gerais do Menu de Ajustes

a) Pressionar a tecla Setup e o menu principal de ajustes será apresentado.

-Quando o menu principal for apresentado, o sistema DVD pausará automaticamente.

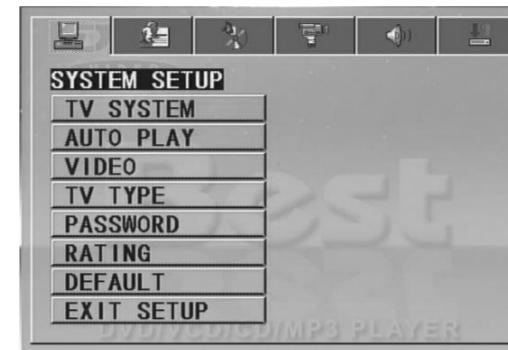

b) Pressionar as teclas de seta à direita ou à esquerda para realçar o ícone da página desejada. Então pressionar as teclas de seta para baixo e para cima, para ativar aquela página. Por exemplo, caso deseje se ajustar a página de vídeo, pressionar a tecla de seta à direita para realçar o ícone de vídeo e a página de vídeo será apresentada na tela.

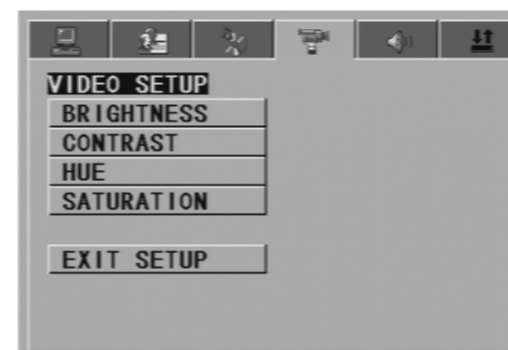

c) Pressionar a tecla de seta para baixo, para realçar a opção desejada. Pressionar Enter ou a tecla de seta à direita para selecionar entre as opções que aparecem à direita. Por exemplo, pressionar a tecla de seta para baixo, para realçar a opção BRIGHTNESS (brilho). Então pressionar Enter para selecioná-la. As opções de brilho aparecem à direita.

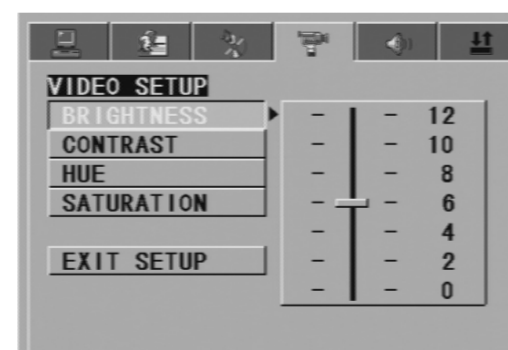

d) Pressionar as teclas de Seta para destacar a opção Sair do Modo de Ajustes (Exit Setup) e então pressionar Enter ou Setup novamente para sair do Menu de Ajustes.

.Quando estiver no modo de ajuste, pressionar as seguintes teclas fará com que o Menu de Ajustes seja desligado, ao mesmo tempo em que as opções que foram modificadas serão salvas: P / N, Subtitle, F.F, F.R, Vol +/-, PBC, Title, Return, Play, Stop, Resume, Pause / Step, Next, Prev, S.F, S.R, Zoom, Preview, Goto, Program, Repeat, A-B, Angle, language, Soundtrack, 3D, Record, Display, Mute, Setup.

2. Introdução aos Itens de Ajuste

A) SYSTEM SETUP

As opções de ajuste do sistema estão ilustradas abaixo:



TV SYSTEM

De acordo com o sistema de Cores da TV, pode-se escolher o Sistema da TV.

-AUTO: escolher estes ajustes se o seu aparelho de DVD estiver conectado a uma TV multi-sistema.

-NTSC: escolher estes ajustes se o seu aparelho de DVD estiver conectado a uma TV NTSC.

-PAL-M: escolher estes ajustes se o seu aparelho de DVD estiver conectado a uma TV PAL-M.

-PAL-N: escolher estes ajustes se o seu aparelho de DVD estiver conectado a uma TV PAL-N.

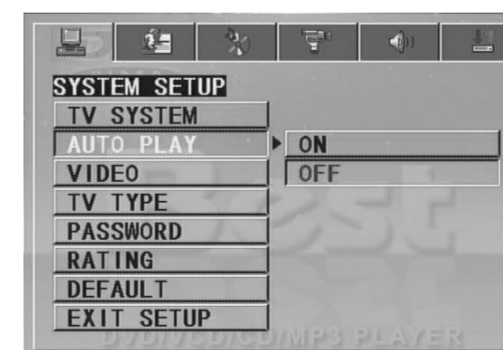

O ajuste padrão é AUTO PLAY.

Quando o auto play estiver ligado, a reprodução do disco inicia-se automaticamente após ser inserido.

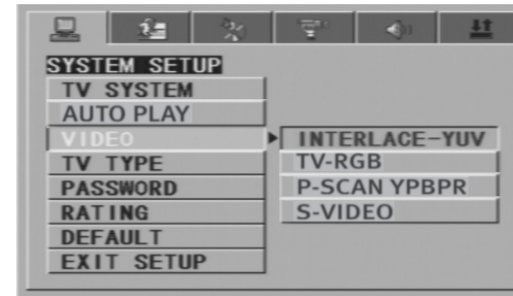

VIDEO

- Interlace-YUV: Selecionar esta opção para conexão normal, com o cabo fornecido.
- TV-RGB: Selecionar esta opção para conexão via SCART (sem função pois não disponível para este modelo).
- P-SCAN YPBPR: Selecionar esta opção quando seu monitor possuir o recurso de "progressive scan" (melhor definição de cor).
- S-VIDEO: Selecionar esta opção para conexão via cabo S-Video (não fornecido) para obter alguns efeitos de cor.

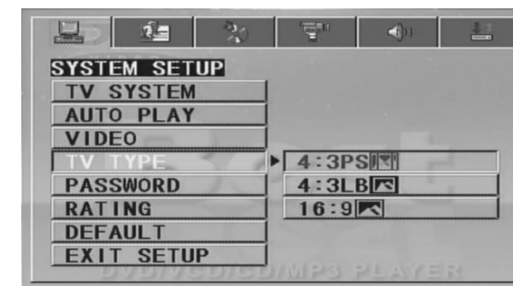

TV TYPE

- 16: 9 (Wide Screen): Escolher este ajuste se o aparelho de DVD estiver conectado a uma TV *wide screen*. Caso escolher este ajuste e não houver uma TV *wide screen*, as imagens na tela podem aparecer distorcidas, devido à compressão vertical.
 - 4: 3 LB (Letter Box): Escolher este ajuste se o aparelho de DVD estiver conectado a uma TV com razão de aspecto (relação altura x largura) normal. Poderão ser vistos os filmes em sua razão de aspecto original. Se a TV for *wide screen*, a largura total da imagem será vista, mas ela ocupará uma porção menor no sentido vertical. O filme pode aparecer com barras pretas na parte de cima e na parte de baixo da tela.
- Observações :
- A razão de apresentação da imagem está relacionada ao formato gravado no disco. Alguns discos podem não apresentar imagens com a razão de aspecto que você escolheu.
 - Caso executar um disco gravado no formato 4:3 em uma TV *wide screen*, haverá barras pretas nos lados direito e esquerdo da tela.
 - Deve-se ajustar a tela para o tipo de televisão

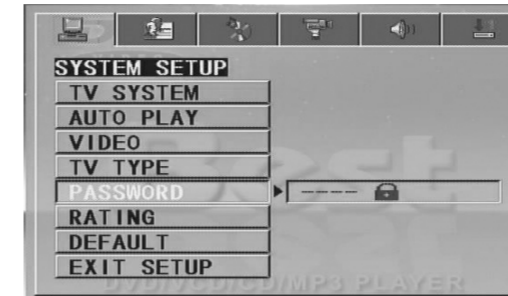

PASSWORD

- A opção de senha é inicializada como bloqueada e não se pode ajustar os limites etários ou mudar a senha. Para que o recurso de Classificação funcione, o modo de senha precisa ser ligado. Caso quiser ajustar a classificação, será preciso entrar a senha padrão, que é 8888. Então, pressione Enter para confirmar (cadeado aberto). Para mudar a senha: entrar um número de quatro dígitos quando o cadeado estiver aberto (esta é a sua senha).

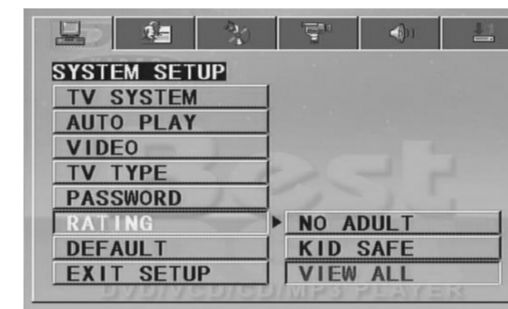

RATING

- O recurso de Classificação é um sistema de limitação, semelhante às classificações de filmes. Ele funciona com discos DVD que tiveram uma Classificação atribuída. Isto ajuda a controlar os tipos de DVD a que a família assiste.
- Selecionar a última opção para cancelar a limitação de classificação.
- O ajuste padrão do aparelho.
Observações :

- Se a opção de senha estiver bloqueada, não se poderá ajustar os limites de classificação; o limite de classificação não funciona quando a opção de senha estiver desbloqueada (cadeado fechado).

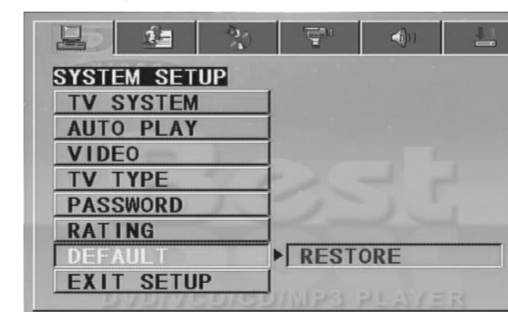

DEFAULT

- Escolher esta opção para retornar todas as opções de ajuste aos seus ajustes padrão.



EXIT SETUP

Utilizar esta opção para sair do menu de ajustes do sistema.

B)LANGUAGE SETUP

As opções de idiomas para os ajustes estão ilustradas abaixo:



Realçar a opção OSD LANGUAGE e pressionar as teclas de seta para escolher o idioma de sua preferência para as **telas de ajuste**. Pressionar Enter para confirmar e os menus de ajuste serão apresentados neste idioma. Há 8 opções de idioma: inglês, chinês, alemão, espanhol, francês e português.



-Realçar a opção AUDIO LANG e pressionar as teclas de seta para escolher o idioma de sua preferência para a **saída de áudio**. Pressionar Enter para confirmar. Se o disco em execução tiver aquele idioma disponível, a saída de áudio será feita nele. Há 6 opções de idioma para o áudio: chinês, inglês, japonês, francês, espanhol, português, latim e alemão.



-Realçar a opção SUBTITLE LANG e pressionar as teclas de seta para escolher o idioma de sua preferência para as **legendas**. Pressionar Enter para confirmar. Se o disco em execução tiver aquele idioma disponível, as legendas serão apresentadas nele. Há 8 opções de

idioma para as legendas: chinês, inglês, japonês, francês, espanhol, português, alemão e desligado.



-Realçar a opção MENU LANG e pressionar as teclas de seta para escolher o idioma de sua preferência para os **menus do disco**. Pressionar Enter para confirmar. Se o disco em execução tiver aquele idioma disponível, o menu será apresentado nele. Há 8 opções de idioma para o menu: chinês, inglês, japonês, francês, espanhol, português, alemão e latim.

Observações:

.Se o idioma preferido não estiver disponível, será apresentada o idioma padrão do disco.



EXIT SETUP

Utilizar esta opção para sair do menu de ajustes de idioma.

C)AUDIO SETUP

As opções de ajuste do áudio estão ilustradas abaixo:



-Realçar a opção AUDIO OUT e pressionar as teclas de seta para escolher o modo preferido de **saída de áudio**. Pressionar Enter para confirmar. Há três opções de modos de saída de áudio: SPDIF/ OFF, SPDIF / RAW, e SPDIF/PCM.

-SPDIF/ OFF: Saída a partir do conector de Saída Coaxial; não há sinal no conector de Saída Digital coaxial.

-SPDIF/ RAW: Escolher este ajuste se o aparelho de DVD estiver conectado a um amplificador de potência por meio de um cabo coaxial ou de um cabo ótico. Quando estiver executando um disco gravado com formatos de áudio Dolby Digital ou MPEG, os sinais digitais correspondentes serão transmitidos a partir do conector

de Saída Coaxial. Os conectores de saída digital deste aparelho foram projetados para conexão com um receptor ou decodificador *Dolby Digital* ou *MPEG*.

-SPDIF / PCM: Escolher este ajuste se o aparelho de DVD estiver conectado a um amplificador estéreo digital de dois canais. Quando estiver executando um disco gravado nos formatos de áudio *Dolby Digital* ou *MPEG*, os sinais de áudio serão modulados em um sinal PCM de dois canais e serão transmitidos a partir do conector de Saída Digital coaxial.

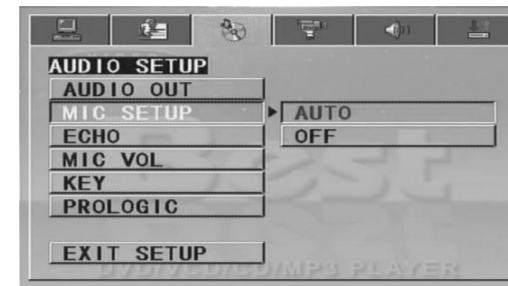

MIC SETUP

Há dois ajustes de microfone na opção MIC SETUP: AUTO e OFF. Quando AUTO estiver selecionado, o aparelho detectará e automaticamente tratará a entrada de voz. Quando OFF tiver sido selecionado, o aparelho não fará nada com a entrada MIC. Por exemplo, quando estiver executando um disco de karaokê VCD2.0, escolha AUTO para habilitar o Recurso de Auto Detecção A/D.



ECHO

Utilizar as teclas de seta Acima e Abaixo, para mover a barra de deslocamento e ajustar o **eco**.

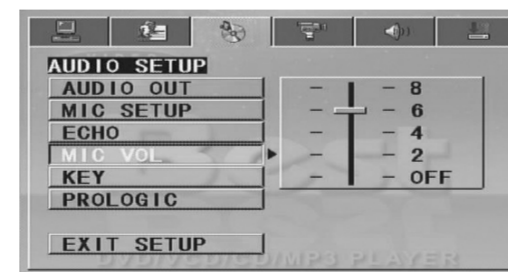

MIC VOL

Utilizar as teclas de seta Acima e Abaixo, para mover a barra de deslocamento e ajustar o volume do **microfone**.

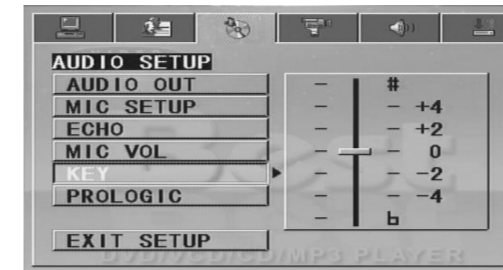

KEY

Utilizar as teclas de seta Acima e Abaixo, para mover a barra de deslocamento e ajustar o **tom**.

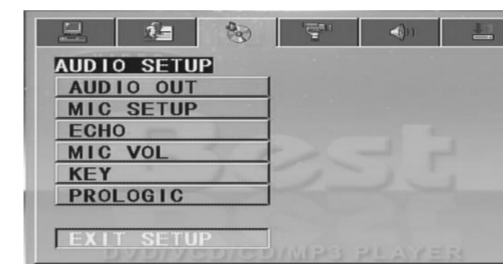

EXIT SETUP

Utilizar esta opção para sair do menu de ajustes de áudio.

D)VIDEO SETUP

As opções de ajuste do vídeo estão ilustradas abaixo:



BRIGHTNESS

Utilizar as teclas de seta Acima e Abaixo, para mover a barra de deslocamento e ajustar o **brilho**.



CONTRAST

Utilizar as teclas de seta Acima e Abaixo, para mover a barra de deslocamento e ajustar **contraste**.



HUE

Utilizar as teclas de seta Acima e Abaixo, para mover a barra de deslocamento e ajustar o **matiz**.



SATURATION

Utilizar as teclas de seta Acima e Abaixo, para mover a barra de deslocamento e ajustar a **saturação**.

E)SPEAKER SETUP

As opções de ajuste dos alto-falantes estão ilustradas abaixo:



DOWNMIX

Utilizar as teclas de seta Acima e Abaixo, para mover a barra de deslocamento e ajustar a saída de áudio.

-LT / RT: Com este ajuste, o som será como se fosse o de um cinema, se o filme original do qual o disco foi gravado, foi codificado no formato *Pro Logic Dolby Digital*.

-STEREO: Com este ajuste, quando estiver sendo executado som de canal 5.1, haverá a saída de dois canais de sinais, a partir da trilha sonora esquerda e direita; quando estiver sendo executado som de dois canais, haverá a saída de um sinal estéreo.

-VSS: Quando este ajuste tiver sido escolhido, para um disco gravado com formato de som em dois canais, os efeitos fictícios das trilhas sonoras *surround* serão ouvidos a partir da trilha sonora principal.

-5.1 CH: Esta seleção possibilita a utilização de 5.1 canais, desde que o aparelho DVD seja conectado a um sistema de 5 caixas acústicas e subwoofer.



SUBWOOFER

Utilizar as teclas de seta acima e abaixo para habilitar a saída de som para o subwoofer.

OFF - desabilita saída de subwoofer

ON - habilita saída de subwoofer



BASS MODE

Quando estiver utilizando o sistema 5.1 canais, esta opção permite a seleção do modo de graves conforme dimensão das caixas.

ALL LG SPK - Utilizar esta opção caso todas as caixas sejam grandes

ALL SM SPK - Utilizar esta opção caso todas as caixas sejam pequenas

MIXED SPK - Utilizar esta opção caso as caixas sejam de tamanhos diferentes (grandes e pequenas).



CENTER DELAY

Quando estiver utilizando o sistema 5.1 canais, esta opção permite alterar o tempo de atraso da caixa de som central.



REAR DELAY

Quando estiver utilizando o sistema 5.1 canais, esta opção permite alterar o tempo de atraso das caixas de som traseiras.



EXIT SETUP

Utilizar esta opção para sair do menu de ajustes dos alto-falantes.

F)DIGITAL SETUP

As opções de ajuste de vídeo estão ilustradas abaixo:

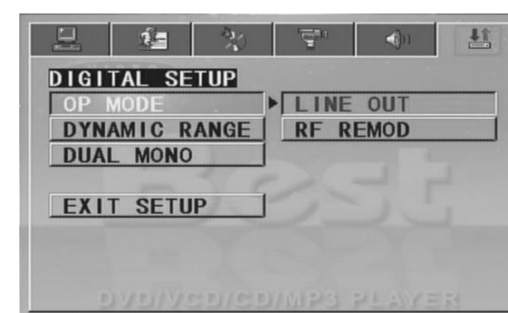

OPMODE

LINE OUT: Escolher este ajuste para ter uma linha de saída a partir do sinal de entrada. Este ajuste será mais adequado para execução noturna, pois o volume de saída é baixo.

RF REMOD: Este ajuste será mais adequado para execução diurna, pois o volume de saída é alto.

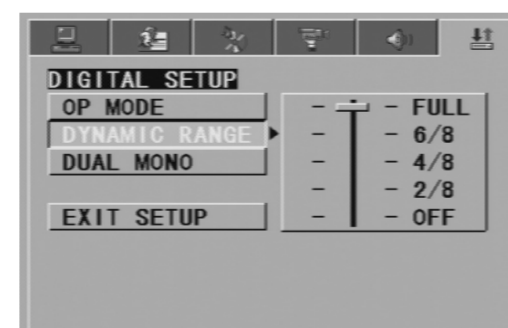

DYNAMIC RANGE: Quando "LINE OUT" estiver selecionado, escolher este ajuste para endireitar a taxa da linha de saída e obter diferentes efeitos. Se ajustado para FULL, o valor de pico do sinal de áudio será mínimo; se ajustado para OFF, será máximo.

OBSERVAÇÃO:

Essa opção será validada quando DOWNMIX OFF.



DUAL MONO

Escolher essa opção para ajustar o modo de saída mono direito (R) e esquerdo (L). Há quatro modos nessa opção: STEREO, MONO L, MONO R e MIX MONO. Este último é utilizado principalmente no modo karaokê.



EXIT SETUP

Utilizar esta opção para sair do menu de ajustes de vídeo.

SINTOMA E SOLUÇÃO

Quando o aparelho apresentar problemas, favor verificar estes itens para uma possível solução.

SINTOMA	MOTIVO (S)	SOLUÇÃO
Sem alimentação	Cabo de força não conectado à tomada de parede	Conectar o cabo de força à tomada de parede
Sem imagem	A TV não está ajustada corretamente	Ajustar a TV para o modo correto
	Cabos de vídeo mal conectados	Conectá-los bem
Sem som	Cabos de áudio mal conectados	Conectá-los apropriadamente
	Sistema de som desligado	Ligá-lo
	A saída de áudio não está com o ajuste correto.	Ajustar áudio para o modo correto
Imagem distorcida	O disco está sujo	Limpar disco ou usar outro disco.
	Em modo de avanço ou retrocesso rápido	Algumas vezes aparecem pequenas distorções. É uma condição normal.
Luminância inconstante ou imagem com ruído	Influência de circuitaria	Conectar o aparelho de DVD diretamente à TV
Não é possível executar um disco	Disco não foi corretamente colocado	Colocar o disco corretamente
	O disco não é executado	Colocar um disco que possa ser lido (verificar o tipo do disco)
	O disco foi colocado de cabeça para baixo	Colocar o disco na posição correta
	Disco sujo	Limpar o disco e colocá-lo corretamente
	A tela da TV apresenta o menu de bloqueio de classificação	Pressione Setup para desligar o menu
As teclas não funcionam	Ondas eletromagnéticas ou outros fenômenos anormais (tais como eletricidade estática) atrapalham a condição normal	Desligar/ligar o aparelho ou retirar/colocar o cabo de força na tomada de parede
Controle remoto não funciona	O controle remoto não está sendo apontado diretamente para o sensor do aparelho	Apontar o controle remoto diretamente para o sensor do aparelho
	O controle remoto está muito longe de aparelho de DVD.	Operar o controle remoto a uma distância de 7 metros do aparelho
	Pilhas esgotadas.	Substituir as pilhas e colocá-las com a polaridade correta.