



Nº	MODIFICAÇÃO	POR	DATA
0	Liberação de Arquivo	Ari Jr	13-11-2013
1	Adição de informação sobre cuidados com o seletor de temperatura	Thais	19-08-2014
2	Acréscimo de frases no item "CUIDADOS"	Julia M.	01-06-2015

This page should not be printed.

This document is property of Britânia
AND CAN NOT BE USED BY A THIRD PARTY

PROJ.		DATA		MATERIAL	QUANTIDADE	
DES.	Julia M.	DATA	01-06-2015	TRATAMENTO	TOL. Æ ESPECIF.	ESCALA
VERIF.	Diogo	DATA	01-06-2015			SEM ESCALA
APROV.	Lidiane	DATA	01-06-2015	PRODUTO	ESTRUTURA	FOLHA
				Top Grill Inox	785500	1/1
				TÍTULO	NÚMERO	REV
				Folheto de instruções - <i>User Manual</i>	1186-09-05	

BRITANIA



BRITANIA

Top Grill *Luxe*

Manual de Instruções

INTRODUÇÃO

Parabéns pela escolha de mais um produto de nossa linha.

Para garantir o melhor desempenho de seu produto, **o usuário deve ler atentamente as instruções a seguir.** Recomenda-se não jogar fora este Manual de Instruções. Ele deve ser guardado para eventuais consultas.

NOTA: É comum que aparelhos elétricos novos liberem uma leve fumaça ou gases durante as primeiras vezes em que eles forem utilizados. Isso acontece em virtude do aquecimento dos materiais e dos componentes usados na manufatura do aparelho. É normal e não indica a existência de defeitos no aparelho.

O APARELHO DESTINA-SE SOMENTE PARA USO DOMÉSTICO

CUIDADOS

- Não utilizar aparelhos que apresentem algum tipo de dano no cordão elétrico, no plugue ou em outros componentes. Para substituir qualquer peça danificada, procurar a Assistência Técnica Autorizada, a fim de evitar riscos.
- Para evitar acidentes, após desembalar o produto, manter o material da embalagem fora do alcance de crianças.
- Este aparelho não foi projetado para ser utilizado por pessoas (incluindo crianças) com capacidades físicas, sensoriais ou mentais reduzidas, ou falta de experiência e conhecimentos, exceto se forem supervisionadas ou instruídas por uma pessoa responsável pela sua segurança.
- As crianças deverão ser supervisionadas, para assegurar de que não brinquem com o aparelho.
- Manter o produto fora do alcance de crianças, especialmente quando estiver em uso ou quando ainda estiver quente, para se evitarem queimaduras.
- Não utilizar o produto ao ar livre.
- Não ligar a panela elétrica sobre superfícies empoçadas de líquidos.
- Não tocar no cordão elétrico com as mãos molhadas para evitar choques elétricos.
- Para proteção contra choques elétricos e outros acidentes, não imergir o seletor de temperatura, o cordão elétrico ou o plugue na água ou em outro líquido.
- Nunca deixar o cordão elétrico em um local onde uma pessoa possa nele tropeçar.
- Retirar o plugue e desconectar o seletor de temperatura do aparelho antes de iniciar a limpeza.
- Não ligar o produto em tomadas elétricas sobrecarregadas com outros produtos elétricos em funcionamento. A sobrecarga poderá danificar os componentes e provocar sérios acidentes.
- Não deixar o produto ligado sem ninguém por perto.
- Não aquecer o produto diretamente no fogo, fogão ou fogareiro.
- Secar ligeiramente os alimentos antes de fritar, para evitar espirrar óleo quente.
- Não transportar o aparelho quando estiver com óleo quente, pois pode espirrar óleo e causar queimaduras.

- Não utilizar este aparelho em superfícies instáveis ou sobre objetos quentes.
 - Não tocar ou encostar-se em partes quentes do produto quando estiver sendo utilizado, para evitar queimaduras.
 - Manter o rosto afastado durante a fritura.
 - Para não perder a garantia e para evitar problemas técnicos, não tentar consertar o produto em casa. Caso necessário, levá-lo na Assistência Técnica Autorizada.
 - A nota fiscal e o certificado de garantia são documentos importantes e devem ser guardados para efeito de garantia.
 - Este aparelho não deve ser operado por um timer externo ou sistema de controle remoto separado.
 - O aparelho deve ser utilizado somente com o termostato (seletor de temperatura) apropriado.
 - Se o cordão elétrico estiver danificado, ele deve ser substituído por um cordão elétrico especial ou conjunto disponibilizado pela Assistência Técnica.
- O aparelho deve ser conectado a uma tomada com um contato de aterramento.
- Antes de usar o aparelho, certificar-se de que a tensão da sua tomada elétrica corresponde à indicada na etiqueta do aparelho. Sempre utilizar uma tomada elétrica com a mesma tensão.
- Não utilizar adaptadores e benjamins, sempre ligar o produto direto a uma tomada com o padrão NBR5410 que esteja dimensionada para o produto em questão (circuito elétrico), instalada por um eletricitista habilitado.



ADVERTÊNCIA



- Retirar o plugue da tomada elétrica antes de efetuar qualquer manutenção no aparelho.
 - Recolocar todos os componentes antes de ligar o produto.
 - Ligar o plugue em uma tomada com aterramento efetivo, conforme norma NBR5410.
 - Não usar adaptadores, benjamins ou T's.
- Não seguir estas instruções pode trazer risco de morte, incêndio ou choque elétrico.**

COMPONENTES

- 01. Pegador
- 02. Tapa em vidro temperado
- 03. Caixa de conexão
- 04. Chapa ondulada antiaderente
- 05. Cordão elétrico
- 06. Plugue
- 07. Seletor de temperatura
 - 07.1. Lâmpada indicadora
 - 07.2. Botão do seletor
 - 07.3. Pino guia
- 08. Base
- 09. Bandeja coletora de gordura

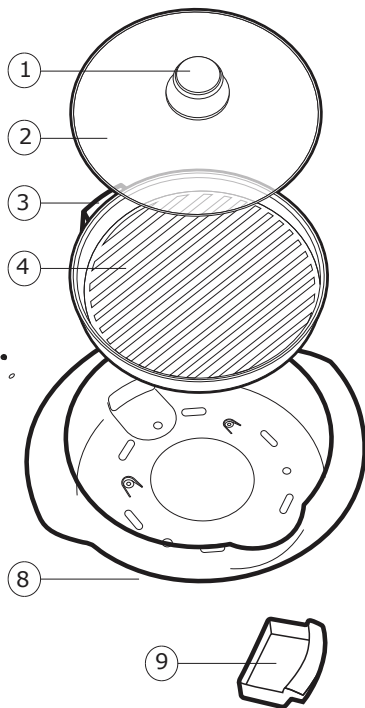
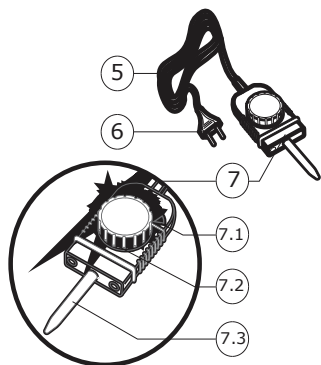

1. Montagem do pegador da tampa:

- Desatarraxar o conjunto pegador que vem na embalagem.
- Montar o pegador sobre a tampa de vidro temperado obedecendo a seqüência conforme figura 01.

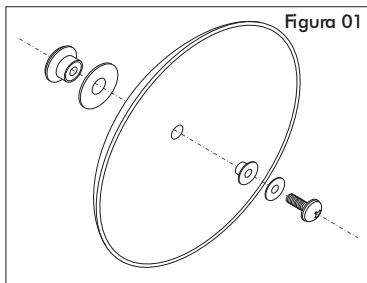

2. Remoção e fixação da chapa ondulada antiaderente na base:

- Certificar-se de que o aparelho esteja desligado e a chapa ondulada antiaderente fria. O seletor de temperatura deve estar desconectado da tomada elétrica e do aparelho.

•Segurar a chapa ondulada antiaderente no local onde se encontra um rebaixo na base.

- Com a outra mão pressionar o dispositivo situado embaixo do aparelho. Este dispositivo libera a chapa ondulada antiaderente, conforme figura 02.

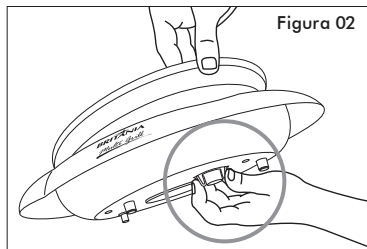

- Para fixar novamente a chapa ondulada antiaderente na base, basta encaixá-la observando a posição da caixa de conexão do seletor de temperatura e do dispositivo de fixação. Pressionar a chapa ondulada antiaderente sobre a base até que ocorra um "Click".

3. Conexão do seletor de temperatura na chapa ondulada antiaderente:

- Certificar-se de que a chapa ondulada antiaderente esteja corretamente montada na base.

•Ajustar o seletor de temperatura na posição 0, então, conectá-la, encaixando o pino guia no orifício localizado no centro da caixa de conexão.

- Empurrar até que o seletor de temperatura esteja perfeitamente encaixado conforme figura 03.

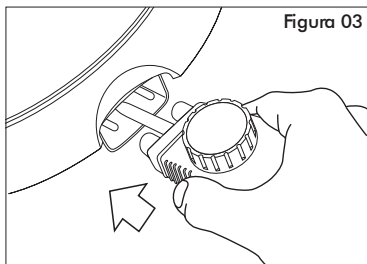

NOTA: Certificar-se de que o seletor de temperatura esteja bem encaixado na chapa ondulada antiaderente. Caso contrário poderá haver um aquecimento anormal podendo causar algum acidente ao usuário e danos no aparelho.

FUNCIONAMENTO

- Verificar se o seletor de temperatura está devidamente conectado ao aparelho. Girar o seletor de temperatura até a posição 0. Então, conectar o plugue na tomada elétrica.
- Posicionar a bandeja coletora de gordura em seu alojamento.

NOTA: Verificar durante o uso, para que a bandeja coletora de gordura não tenha seu nível transbordado. Caso necessário, esvaziar em local adequado.

- Girar o seletor de temperatura até a temperatura desejada. A lâmpada indicadora de funcionamento acenderá. Aguardar de 4 a 8 minutos para começar a preparar os alimentos.
- Após preparado, o alimento pode ser mantido aquecido, ajustando-se o seletor de temperatura na posição 1.

NOTA: Enquanto estiver preparando o alimento, a lâmpada indicadora de funcionamento irá acender e apagar em ciclos, indicando que o termostato está mantendo a temperatura correta.

- A tampa de vidro temperado pode ser usada para evitar que a gordura espirre. Ao se remover a tampa de vidro temperado, deve-se tomar cuidado com o vapor dissipado pela chapa ondulada antiaderente.
- Depois de preparar o alimento, desligar o aparelho e retirar o plugue da tomada elétrica.
- O aparelho pode ser levado à mesa.

CUIDADO

Aguardar até que o aparelho esfrie completamente antes de desconectar o seletor de temperatura dele. Deve-se ter cuidado para não se encostar no pino guia do aparelho quando ele for desconectado ainda quente. O pino guia esquenta quando usado. Manter o aparelho longe do alcance das crianças; longe de superfícies empoçadas com água; longe de outro líquido e longe de materiais inflamáveis.



CUIDADOS COM A CHAPA ONDULADA ANTIADERENTE

- Não cortar os alimentos sobre a chapa ondulada antiaderente para não danificar a superfície.
- Não utilizar nenhum produto abrasivo, como palha de aço ou escovas, para limpar a superfície da chapa ondulada antiaderente.
- Não lavar a chapa ondulada antiaderente na lavadora de louças.

CUIDADOS COM O SELETOR DE TEMPERATURA

- Não girar o seletor de temperatura além dos limites compreendidos entre as posições 0 e 5.
- Para desconectar o seletor de temperatura do aparelho, primeiro colocá-lo na posição 0. Em seguida, retirar o plugue da tomada elétrica e aguardar até que o aparelho esfrie completamente.
- Não molhar o seletor de temperatura. Caso isto aconteça, não utilizar o aparelho. Procurar a Assistência Técnica Autorizada.
- Utilizar somente o seletor de temperatura que acompanha o produto.

DICAS DE LIMPEZA

- Desligar o aparelho colocando o seletor de temperaturas na posição 0 e, em seguida, retirar o plugue da tomada elétrica. Aguardar até que o aparelho esfrie completamente e então desconectar o seletor de temperaturas do aparelho.
- Limpar a chapa ondulada antiaderente com papel ou pano limpo e seco ou levemente umedecido com água. Muito cuidado para que a umidade não penetre na resistência. Não utilizar solventes ou outra substância química.
- Se for difícil remover a sujeira, desconectar o seletor de temperatura e retirar a chapa ondulada antiaderente da base. Cobrir a caixa de conexão com a palma da mão para não entrar água e então lavar a chapa ondulada antiaderente com uma esponja macia e detergente.
- Para limpar a base, utilizar apenas pano seco ou levemente umedecido com água. Produtos abrasivos podem danificar o acabamento das superfícies.
- Para limpar a tampa de vidro temperado, utilizar uma esponja macia e detergente.
- Para limpar o seletor de temperatura, utilizar apenas papel ou pano limpo e seco.



BRITANIA

0800-417644

**ATENDIMENTO
AO CONSUMIDOR**