

Philco

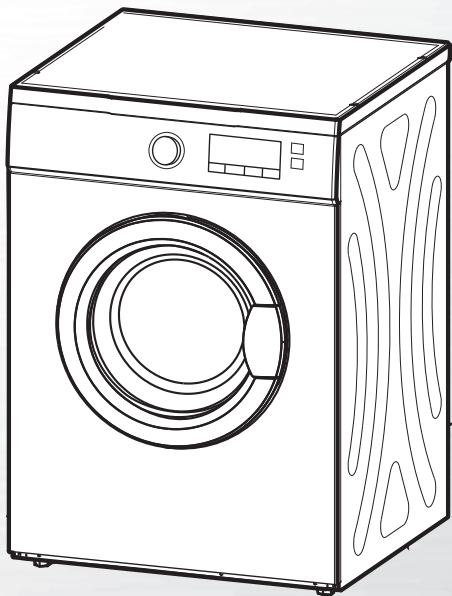

MANUAL DE INSTRUÇÕES

Secadora de Roupas
PSC11B

INTRODUÇÃO

Parabéns pela escolha de mais um produto de nossa linha.

Para garantir o melhor desempenho de seu produto, **o usuário deve ler atentamente as instruções a seguir.** Recomenda-se não jogar fora este Manual de Instruções. Ele deve ser guardado para eventuais consultas.

O APARELHO DESTINA-SE SOMENTE PARA USO DOMÉSTICO



Leia o Manual

CUIDADOS

- Para reduzir os riscos de choques elétricos, queimaduras, ferimentos pessoais ou danos ao equipamento, siga as recomendações básicas de segurança ao usar este aparelho.
- Não utilize o produto para outros fins além dos previstos neste Manual do Usuário.
- Este aparelho não pode ser utilizado por crianças ou pessoas com capacidades físicas, sensoriais ou mentais reduzidas sem a supervisão de um responsável. Os usuários devem ser bem instruídos sobre as questões de segurança e também dos perigos do uso inapropriado do aparelho. Crianças devem ser supervisionadas para não brincarem com o aparelho.
- Certifique-se sempre de que os bolsos das roupas estejam vazios antes de serem secas na secadora; itens rígidos tais como canetas, chaves, moedas, etc, podem incorrer em problemas de operação ou até mesmo danificar o aparelho.
- Sempre observe as etiquetas dos vestuários para verificar os itens que podem ser secos no aparelho.
- Verifique se a tensão da rede elétrica no local de instalação é a mesma indicada no cabo e na etiqueta na parte traseira do aparelho.
- Não altere o plugue do cabo de alimentação.
- Fique atento para que o cabo não esteja preso, dobrado, torcido ou pressionado por algum móvel ou pelo próprio aparelho.
- Se o cordão de alimentação estiver danificado, ele deve ser substituído pelo fabricante, agente autorizado ou pessoa qualificada, a fim de evitar riscos.
- Para se proteger contra choques elétricos, não mergulhe o cabo de alimentação elétrica nem o plugue em água ou em qualquer outro líquido.
- Mantenha o cabo de alimentação longe de superfícies aquecidas
- Evite manusear o aparelho e o cabo de alimentação com os pés e as mãos úmidos e/ou pés descalços.
- Retire o plugue da tomada sempre que for fazer limpeza ou manutenção
- Para desligar o aparelho, retire o plugue da tomada elétrica. Sempre desconecte segurando pelo plugue, nunca puxe pelo cabo de alimentação.
- Este aparelho não se destina a utilização em ambientes comerciais.
- Não armazene nem use este aparelho em ambientes externos (ao ar livre).
- Evite instalar o aparelho em um local onde exista a incidência de raios solares.
- Não instale o produto perto de um ponto de gás.
- Animais de estimação ou até mesmo crianças podem entrar no tambor do aparelho caso a porta não esteja corretamente fechada. É recomendável verificar sempre se o tambor está vazio antes de utilizar o aparelho.
- A porta do aparelho não deve ser deixada na posição aberta uma vez que esta pode representar um risco de tropeço ou esbarrão, com possível queda do aparelho e consequentes danos materiais e/ou pessoais.
- Não apoie ou coloque objetos pesados sobre a porta da Secadora quando esta estiver aberta, isso poderá fazer com que o aparelho tombe para frente.

- Não exerça pressão sobre as portas (ou sobre qualquer componente) do aparelho, pois poderá desregular as dobradiças, prejudicando a vedação e assim, comprometer seu desempenho.
- Se a porta ou as vedações da porta estiverem danificadas, o aparelho não deverá ser utilizado. Entre em contato com a Assistência Técnica Autorizada para que sejam feitos os reparos necessários.
- Cuidado para não derrubar água em excesso (ou outros líquidos) sobre a secadora, pois poderá causar mau funcionamento do aparelho ou até mesmo choques elétricos.
- Não coloque objetos pesados ou recipientes com líquido acima do aparelho para evitar choques elétricos e danos ao produto.
- Nunca mantenha velas, incensos ou similares acesos sobre o aparelho, pois há risco de provocar um incêndio.
- Nunca interrompa o ciclo de secagem ou desligue o aparelho antes do final do programa em operação; a não ser que os itens sejam rapidamente removidos e espalhados, de maneira a dissipar o calor remanescente.
- Nunca esqueça de remover possíveis objetos deixados nos bolsos das roupas, tais como moedas, canetas, chaves, cartões, isqueiros, etc.
- Não é recomendável abrir a porta da Secadora quando esta estiver em funcionamento, pressione antes o botão INICIAR/pausar no painel para abrir a porta.
- Evite tocar a superfície interna do aparelho, pois esta área fica muito quente durante a utilização.
- Caso haja necessidade aguarde por aproximadamente 15 minutos pelo resfriamento antes de tocar nesta área.
- Utilize o duto exaustor flexível fornecido juntamente com o aparelho. Dutos antigos não devem ser utilizados.
- Não obstrua a saída de ar do duto de exaustão. Não é recomendável colocar roupas ou quaisquer outros itens (tais como tapetes ou tênis) sobre a parte traseira do aparelho.
- O ar de exaustão não deve ser descarregado no mesmo cano usado para exaustão de fumaça de aparelhos que queimam gás ou outros combustíveis.
- Verifique o filtro de fiapos regularmente e não utilize a secadora se este estiver bloqueado ou danificado, pois há risco de superaquecimento e danos as roupas e ao aparelho.
- O uso de acessórios não recomendados pela Philco pode provocar acidentes e danos ao aparelho e/ou acessórios.
- Não utilize estabilizador ou “No-break” de computadores, eles poderão incendiar-se ou danificar o aparelho.
- Este aparelho não é destinado a ser operado por meio de um temporizador externo ou sistema de controle remoto separado.
- Em caso de mau funcionamento ou se observar fumaça desligue ou desconecte o plugue da tomada e contate uma Assistência Técnica Autorizada
- A Nota Fiscal e o Certificado de Garantia são documentos importantes e devem ser guardados para efeito de garantia
- Não é recomendável secar itens que não tenham sido previamente lavados.
- A secadora não deve ser utilizada se produtos químicos industriais foram utilizados para limpeza.

•Itens manchados com substâncias tal como óleo de cozinha, acetona, álcool, gasolina, querosene, removedores de manchas, terebintina, ceras e removedores de cera devem ser lavados em água quente com uma quantidade extra de detergente antes de serem secos na secadora.

•Amaciantes de roupas, ou produtos similares, devem ser usados conforme especificado pelas instruções dos produtos.

•Itens como espuma de borracha (espuma de látex), toucas de banho, tecidos impermeáveis, peças e roupas com borracha ou travesseiros equipados com almofadas de espuma de borracha não devem ser secos na secadora.

•A PHILCO recomenda NÃO SECAR itens de lã na Secadora.

•A parte final do ciclo da secadora ocorre sem calor para assegurar que os itens esfriem de maneira que não sejam danificados.

Nunca force a abertura da porta quando o aparelho estiver em operação.

Para não perder a garantia e para evitar problemas futuros este aparelho deve receber manutenção apenas de técnicos de serviço credenciados. Contate a Assistência Técnica Autorizada mais próxima para realizar um exame, reparo ou ajuste.

ATERRAMENTO

Este aparelho deverá ser conectado a uma tomada aterrada; o aterramento diminuirá o risco de choque elétrico. O plugue deverá ser inserido em uma tomada elétrica que tenha sido aterrada conforme as normas e padrões vigentes. Verificar com um electricista qualificado ou com o serviço de Assistência Técnica Autorizada se houver dúvidas quanto ao aterramento do aparelho. Não modificar o plugue fornecido com o aparelho se não conseguir encaixá-lo na tomada elétrica. Mandar instalar uma tomada elétrica apropriada por um electricista qualificado.

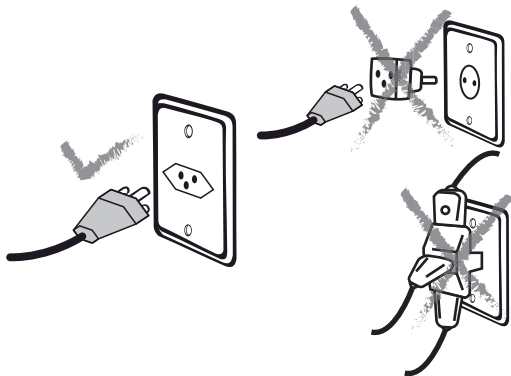



ADVERTÊNCIA



- Retirar o plugue da tomada elétrica antes de efetuar qualquer manutenção no aparelho.
- Recolocar todos os componentes antes de ligar o produto.
- Ligar o plugue em uma tomada com aterramento efetivo, conforme norma NBR5410.
- Não usar adaptadores, benjamins ou T's.

•Não seguir estas instruções pode trazer risco de morte, incêndio ou choque elétrico.

COMPONENTES

01.Painel de Controle

02.Porta

03.Filtro de Fiapos

04.Pés Reguláveis

05.Gabinete

06.Tambor

07.Trava da Porta

08.Cabo de Alimentação (traseiro)

09.Duto de Exaustão Flexível

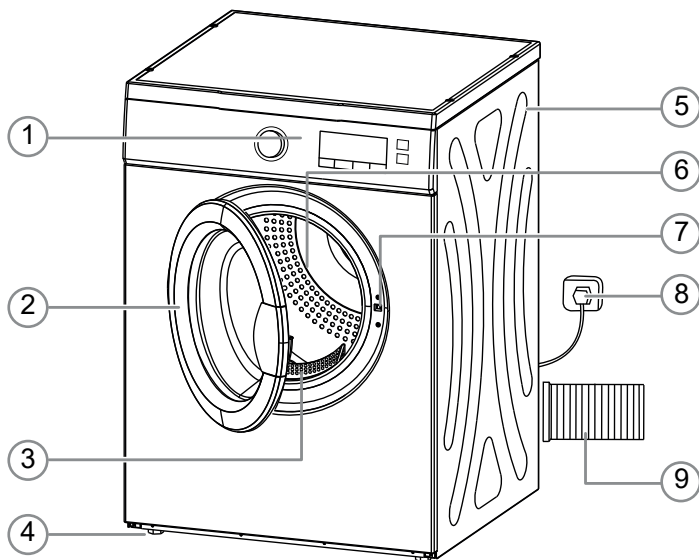

MONTAGEM E INSTALAÇÃO

- 01.** Recomenda-se que a instalação seja feita por duas pessoas.
- 02.** Retire todas as embalagens externa e interna que envolvem seu aparelho.
- 03.** Remova fitas adesivas e confira se todos os itens/acessórios foram recebidos em perfeito estado.
- 04.** Remova completamente o filme plástico de proteção do aparelho.
- 05.** Rasgue todos os sacos plásticos e descarte os adequadamente, estes materiais podem representar risco potencial para crianças e animais. Não descarte-os no lixo comum.
- 06.** Não exerça nenhuma pressão sobre qualquer componente e não fique de pé sobre o aparelho.
- 07.** Tenha o cuidado ao colocar as mãos sob o aparelho, podem existir arestas que venham a causar ferimentos.
- 08.** Caso ocorra a deformação de alguns dos componentes, o bom funcionamento do aparelho poderá ficar comprometido.

OPÇÕES DE MONTAGEM

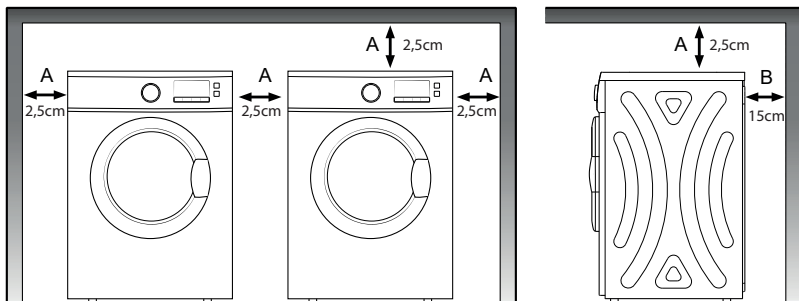

- 01.** Instale o aparelho afastado da incidência direta de luz solar. A luz do sol poderá afetar a pintura do aparelho.
- 02.** Não instale o aparelho em locais muito úmidos, com altas temperaturas nem próximos de fontes de calor (fogão, forno, aquecedores, radiadores, etc).
- 03.** Instale em um local seco para evitar umidade ou ferrugem.
- 04.** Não instale ou utilize o aparelho ao ar livre.
- 05.** Instale o aparelho em um piso que seja resistente o suficiente para suportá-lo, inclusive quando este estiver totalmente cheio.
- 06.** A Secadora deve ser instalada em um local plano e nivelado - veja o procedimento

de ajuste dos pés na próxima página, que permita uma correta drenagem do aparelho e próximo a uma tomada elétrica adequada.

07. Observe que haja adequada ventilação, a fim de evitar o refluxo de gases caso haja outros aparelhos no ambiente (por exemplo: aparelhos movidos por combustíveis - incluindo lareiras, etc).

08. Na parte traseira da secadora encontra-se o interruptor de segurança.

09. Também na parte traseira estão o cabo de alimentação elétrica e o duto de exaustão flexível, sendo que estes poderão ser posicionados conforme a necessidade da instalação.

10. Escolha um dos lados de maneira a facilitar a conexão do tubo de exaustão e o cabo de alimentação elétrica da secadora.

IMPORTANTE:

• O aparelho não deve ser instalado atrás de uma porta com tranca, de uma porta deslizante ou de uma porta com dobradiça no lado oposto ao da secadora, de modo que a abertura total da porta da secadora fique restrita.

FIXAÇÃO DO DUTO DE EXAUSTÃO FLEXÍVEL

01. Encaixe uma das extremidades do duto ao bocal de saída de ar, posicionado na parte traseira da secadora, em seguida fixe-o, girando para o lado direito, até ficar apertado, ver figura 1.

02. A outra extremidade do duto deverá ser direcionada para o ambiente externo, consulte os posicionamentos recomendados nas figuras 2 e 3.



Figura 1



Figura 2

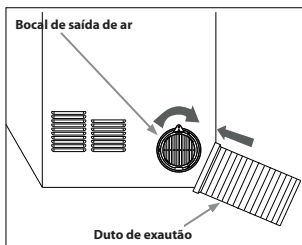

Figura 3

NIVELAMENTO E AJUSTE DOS PÉS

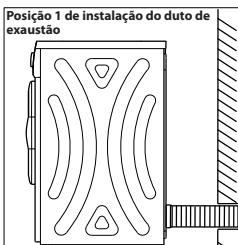
01. Após posicionado no local de trabalho, verifique a estabilidade e o nivelamento do aparelho. Utilize uma ferramenta de nível de bolha para esta verificação.

02. Caso não esteja estável, gire com a mão o pé (“a” - figura 4) que estiver desnivelado, até que este faça contato com o piso.

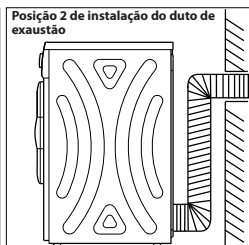
03. Verifique se o aparelho está nivelado utilizando novamente o nível de bolha.

04. Caso não esteja, repita o procedimento nos demais pés girando-os até que o aparelho esteja corretamente nivelado ao piso, tanto vertical quanto horizontalmente.



Figura 4

ANTES DA PRIMEIRA UTILIZAÇÃO

Verificação e Preparação Antes da Secagem de Roupas

01. Antes da secagem é necessário lavar e centrifugar completamente as roupas em uma máquina de lavar roupa. A centrifugação reduz o tempo de secagem e auxilia na economia de energia.

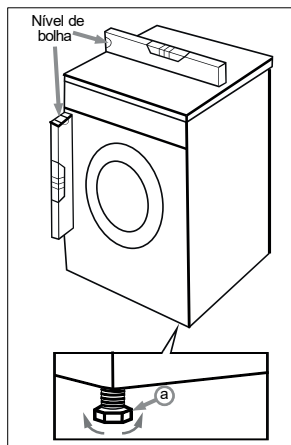
02. Observe cuidadosamente os métodos de preparação e operação para evitar problemas com o aparelho e evitar possíveis danos às roupas.

03. Para uma secagem uniforme, selecione as roupas de acordo com o tipo de tecido e o programa de secagem. Uma rápida verificação e separação das roupas por cores pode evitar que peças claras e escuras sejam secas juntas, diminuindo a chance de ocorrerem manchas e desbotamento na cor do tecido.

04. Roupas sensíveis à temperatura devem ser secas conforme indicado nas etiquetas. Caso contrário, pode causar alteração de cor ou mesmo deformação do tecido.

05. Roupas íntimas que possuam reforços metálicos (como por exemplo: fios de arame

finos) não devem ser colocadas na secadora, pois caso estes itens se soltem durante a secagem poderão causar danos ao aparelho.

06. Antes da secagem, feche os zíperes, ganchos e ilhós; retire também fitas e faixas de tecido, etc.

IMPORTANTE

- Não seque roupas sem etiqueta com a descrição dos requisitos de secagem.
- Não seque roupas que não estejam molhadas ou úmidas. Isto pode ressecar os tecidos e deixá-los enrugados.
- Peças acolchoadas, que contenham borracha, com espuma de borracha ou materiais similares não devem ser secas no aparelho, pois apresentam risco de incêndio.
- Não seque as roupas após o processo de limpeza a seco.
- Não seque tecidos contendo resíduos de fixador ou sprays de cabelo, acetona ou soluções semelhantes não devem ser secos no aparelho, para evitar a formação de vapores nocivos.
- Nunca seque roupas manchadas com produtos químicos, tais como: gasolina, petróleo, benzeno, tiner e álcool.
- Não é recomendável secar roupas e itens muito volumosos, tais como: casacos de pele, colchas e edredons pesados, cortinas grossas ou sacos de dormir.
- Algumas roupas também poderão ter sua forma e cor alterada se não forem secas de acordo com a temperatura de secagem recomendada.

TABELA DE REFERÊNCIA DE PESOS DE ROUPAS

Tipos de roupa	Peso (g)	Tipos de roupa	Peso (g)	Tipos de roupa	Peso (g)
Meias	50	Moletons - adulto	700	Toalhas de rosto	200
Roupas íntimas	50	Moletons - infantil	500	Toalhas de banho	500
Cuecas de algodão	70	Pijamas	400	Toalhas de mesa	500
Camisetas	150	Fronhas	120	Panos de prato	80
Camisas	250	Lençóis - solteiro	500	Edredom - Solteiro	900
Calça jeans - adulto	800	Lençóis - casal	800	Edredom - Casal	1800
Calça jeans - infantil	400	Colchas - solteiro	1000		
Jaquetas de algodão	800	Colchas - casal	1300		

Os valores citados na tabela acima são uma estimativa, podendo sofrer variações. A capacidade total da secadora de roupas é 11Kg.

Não é recomendável ultrapassar a capacidade máxima do aparelho, o excesso de carga poderá alterar os efeitos de secagem e/ou danificar o aparelho.



Figura 5

- 01.** Botão Ligar/Desligar: Pressione este botão para ligar e desligar o aparelho.
- 02.** Botão Iniciar/Pausar: Pressione este botão para iniciar ou pausar o ciclo de secagem.
- 03.** Display: mostra as opções de funcionamento do aparelho.
- 04.** Painel de Opções: Pressione o botão conforme a opção de função desejada.
- 05.** Botão seletor de programas: Gire o botão para selecionar o programa desejado.

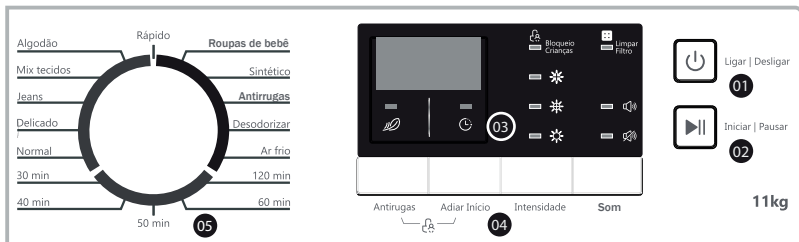

Figura 6

- A)** Display.

•Indica que a Secadora está em operação, indica o tempo programado, o tempo da função adiar início ou o tempo restante, além dos códigos de erros.

- B)** Ícone indicativo da função Antirugas.
- C)** Ícone indicativo da função Adiar Início.
- D)** Botão da função Antirugas.
- E)** Botão da função Adiar início.
- F)** Botão da função Intensidade.
- G)** Botão da função Som
- H)** Ícone indicativo da função Som.
- I)** Ícone indicativo da função Intensidade.
- J)** Ícone indicativo da função Bloqueio
- K)** Ícone indicativo da função de limpeza de filtro.

UTILIZAÇÃO

01. Certifique-se de ter observado as instruções do item ANTES DA PRIMEIRA UTILIZAÇÃO.

02. Abra a porta e carregue o aparelho. Verifique na Tabela de Procedimentos para Secadora os valores das capacidades máximas para cada programa.

03. No painel da secadora pressione a tecla LIGAR/desligar .

04. Gire o botão seletor de programas e selecione o programa de sua preferência.

05. No painel da secadora pressione a tecla da função antirrugas ou selecione o grau de intensidade para o programa desejado.

• A função grau de intensidade não estará disponível para todos os programas.

06. Novamente no painel da secadora pressione a tecla INICIAR/pausar.

07. O programa selecionado iniciará a operação; no display aparecerá o tempo restante para o final da programação.

NOTA: é recomendável retirar e limpar o filtro de fiapos sempre que for utilizar a secadora, proporcionando assim melhor desempenho e uma secagem mais eficiente e rápida.

IMPORTANTE:

Ao aproximar-se do final do programa, cerca de 15 minutos antes, a secadora funcionará com ar frio (sem aquecimento), de maneira a evitar que as roupas fiquem enrugadas e permitindo assim que esfriem, o que facilita em muito a retirada destas do aparelho. Aguarde este tempo para evitar possíveis queimaduras ou mesmo a ocorrência de choque estático.

PROGRAMAS DE SECAGEM

Rápido

Programa indicado para roupas sintéticas pequenas, jeans leves e camisetas, observando o limite de capacidade 1kg.

Algodão

Programa indicado para secar apenas as peças de algodão.

Mix Tecidos

Permite que tecidos diferentes sejam secos simultaneamente.

Jeans

Este programa foi especialmente desenvolvido para a secagem de jeans, pois o tipo de secagem evita danos aos tecidos e proporcionam uma maior durabilidade das peças.

Delicado

Programa para secar roupas que podem danificar facilmente, tais como roupas íntimas e artigos de seda, possuindo secagem cuidadosa e que opera com menor tempo que outros ciclos.

Normal

Para secar itens de uso diário, com um menor tempo de secagem.

30min / 40min / 50min / 60min / 120min

Programas com secagem de roupas com tempos definidos.

•Recomenda-se que a função de 120min seja utilizada para roupas maiores, como roupas de cama, colchas, entre outras.

Ar Frio

Programa para secagem de roupas que não podem serem secas com ar quente.

Desodorizar

Programa utilizado para remover odores de roupas.

Antirrugas

Roupas com tecidos em geral secas até estarem adequadas para serem passadas a ferro.

Sintético

Este programa é indicado para camisas de uso casual de tecidos sintéticos que não necessitam, passar a ferro depois de secar.

Roupas de Bebê

Programa indicado para tecidos delicados, como roupas de bebê.

BOTÕES DE OPERAÇÃO

Botão Ligar/Desligar

- Botão utilizado para ligar ou desligar o aparelho
- Botão utilizado para reiniciar a programação.

Botão Iniciar/Pausar

•Utilize este botão para iniciar o programa selecionado ou fazer uma pausa. Ao pressionar o botão novamente a contagem do tempo do programa retornará de quando houve a pausa.

Botão Antirrugas

Utilizado para acionar a função antirugas com qualquer dos programas disponíveis no final do ciclo de secagem. Esta função restaura roupas enrugadas removendo vincos de roupas, por exemplo, guardadas em roupeiros ou em uma mala, ou ainda de itens que tenham permanecido na secadora por muito tempo após o término do ciclo.

- Essa função inicia 5 minutos após o fim do ciclo de secagem.
- Durante o funcionamento, os ícones indicativos de Limpeza de filtro e da função antirugas ficarão piscando.



Antirugas

Botão Adiar Início

Utilizado para programar o início de operação do aparelho (programável até 24 horas).



Adiar Início

Botão Intensidade

Utilizado para ajustar o nível de intensidade na secagem das roupas. Possui três graus diferentes (O tempo de secagem aumenta 3 minutos a cada grau).

- Disponíveis nas funções: Mix, Algodão, Jeans, Normal, Roupas de Bebê, Sintética, Antirugas.



Intensidade

Botão Som

Utilizado para desativar e ativar os sinais sonoros da secadora. A campainha indicará, através de um sinal sonoro, quando há alteração das programações e funções e ao finalizar os ciclos de secagem.



Som

Função Trava de Segurança

Esta função bloqueia o painel para evitar ser operado por pessoas não capacitadas e

por crianças. Para habilitar a trava de segurança, pressione por 3 segundos os botões Função e Seleção conforme a seguir.



LIMPEZA E MANUTENÇÃO

IMPORTANTE

- Retire o plugue da tomada ou desligue o disjuntor antes de realizar qualquer serviço de instalação, limpeza ou manutenção.
- Nunca despeje água diretamente para limpar o aparelho.
- Jamais limpe o aparelho com fluídos inflamáveis como álcool, querosene, gasolina, tiner, solventes, removedores ou com produtos químicos como detergentes com amoníacos, ácidos ou abrasivos como saponáceo, esponjas de aço, lâ de aço, etc, nem use produtos que liberem vapores químicos corrosivos e/ou tóxicos com risco de explosão.

Limpeza do Filtro de Fiapos

O filtro de fiapos está localizado junto a porta da secadora e deve ser limpo após cada secagem. Para realizar a limpeza siga as instruções a seguir:

01. Com a porta aberta remova o filtro puxando-o para cima.

02. O filtro de fiapos pode ser desmontado para facilitar a limpeza.

•Puxe para frente a parte frontal do filtro ou pressione os encaixes em ambos os lados nos cantos inferiores para soltar a parte frontal do filtro.

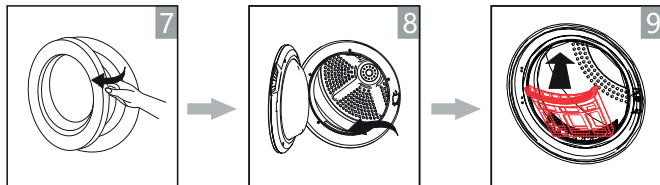

•Retire os fiapos com uma escova macia, para não danificar as telas, e em seguida limpe o filtro com um pano úmido.

03. Se o filtro estiver muito sujo, lave-o delicadamente com água morna e sabão.

04. Deixe o filtro secar completamente antes de coloca-lo novamente na secadora.

IMPORTANTE:

- NUNCA utilize a secadora sem o filtro de fiapos.
- NUNCA utilize a secadora com o filtro de fiapos úmido ou molhado.
- NUNCA utilize a secadora com o filtro de fiapos quebrado ou danificado.

Limpeza e manutenção do gabinete

A manutenção apropriada do aparelho pode estender sua vida útil. Quando necessário a parte externa pode ser limpa com sabão neutro não abrasivo diluído. Se houver presença de água utilize um pano para removê-la imediatamente.

Não utilize objetos afiados na limpeza, pois podem arranhar o gabinete do aparelho.

- Utilize um pano macio e úmido para limpeza do gabinete.
- Não despeje água diretamente para limpar o aparelho.

Limpeza do tambor interno

O tambor deve ser limpo apenas com sabão neutro não abrasivo e um pano úmido. Nunca utilize esponja de aço ou produtos abrasivos.

Após a limpeza, deixe a porta aberta por algum tempo para secagem completa da parte interna do aparelho.

Limpeza da vedação da porta

A borracha de vedação da porta poderá reter fiapos após a secagem das roupas. É recomendável fazer regularmente uma limpeza desta vedação. Faça este procedimento com o tambor vazio.

- Abra a porta e limpe a borracha utilizando uma esponja / pano macio úmido, passando-a ao redor de toda a vedação, (não use produtos de limpeza, nem álcool, gasolina ou qualquer outro produto abrasivo).
- Após a limpeza, deixe a porta do aparelho aberta por algum tempo para secagem completa da vedação.

INTERRUPTOR DE SEGURANÇA

Este aparelho possui um interruptor de segurança ativado através da temperatura interna da secadora. Veja a seguir como utilizá-lo:

- 01.** O botão reiniciar (Figura 5) está localizado no painel traseiro do aparelho.
- 02.** Se a sua secadora não estiver aquecendo, aperte este botão para reiniciá-la, antes da secadora voltar a aquecer. Talvez seja necessário esperar 10 minutos para o resfriamento adequado.
- 03.** O motivo mais comum para que ocorra superaquecimento da secadora é que haja obstrução do filtro de fiapos.
- 04.** Limpe o filtro de fiapos após cada uso, evitando o superaquecimento da secadora.

O interruptor de segurança poderá ser ativado pelas seguintes razões:

01.Filtro de fiapos bloqueado.

02.Saídas de exaustão da parte traseira da secadora estão bloqueadas.

03.Pouca ventilação no ambiente em que a secadora está instalada - abra uma janela ou porta

04.Algum item pequeno de vestuário sugado pelo filtro, por exemplo: um lenço.

05.Pressione com seu dedo (ou com um lápis) o botão para reiniciar a secadora.



Figura 5

IMPORTANTE:

- Quando a secadora estiver em funcionamento, o tambor em rotação poderá causar barulho, devido ao movimento da roupa úmida e pesada dentro do equipamento.
- Durante o processo de secagem, a secadora gera uma quantidade considerável de vapor, que será descarregado através do tubo de exaustão e pode causar algum ruído.

PROBLEMAS	CAUSA POSSÍVEL	SOLUÇÃO
O aparelho não está ligando	<ul style="list-style-type: none"> • Porta mal fechada. • Tensão de alimentação no local. • Cabo de alimentação mal encaixado. • Aparelho desligado. • Nenhum programa de secagem iniciado. • Sem energia no local. • Excesso de roupas na secadora. • Interruptor de segurança. 	<ul style="list-style-type: none"> • Feche a porta corretamente. • Verifique se a tensão no local está correta. • Encaixe o cabo de alimentação corretamente. • Verifique se o botão "LIGAR/desligar" está pressionado. • Verifique se há um programa selecionado e se o botão "INICIAR/pausar" está pressionado. • Verifique se há energia ou aguarde o retorno desta. • Observe o adesivo com a indicação dos níveis permitidos e retire algumas peças de roupa do aparelho. • Verifique o item INTERRUPTOR DE SEGURANÇA
Aparelho muito quente ou cheiro de queimado no ambiente	<ul style="list-style-type: none"> • O filtro de fiapos está sujo. • Tubo de exaustão obstruído ou sujo. 	<ul style="list-style-type: none"> • Realize a limpeza do filtro de fiapos no tempo recomendado. • Elimine qualquer obstrução e realize a limpeza do tubo.
Roupas muito úmidas	<ul style="list-style-type: none"> • Roupas excessivamente úmidas colocadas na secadora. • Excesso de roupas na secadora 	<ul style="list-style-type: none"> • As roupas deverão ser centrifugadas antes de serem colocadas no aparelho, observe também a tabela de pesos para não exceder as cargas permitidas. • Observe o adesivo com a indicação dos níveis permitidos e retire algumas peças de roupa do aparelho.
Roupas muito secas	<ul style="list-style-type: none"> • Roupas mantidas na secadora muito tempo após o ciclo finalizar. • Classificação dos tecidos das 	<ul style="list-style-type: none"> • Retire as roupas, assim que possível, após o ciclo finalizar. • Verifique as recomendações

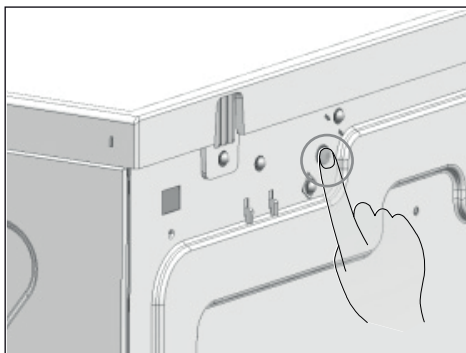
	<p>roupas não compatível com a temperatura da secadora.</p> <ul style="list-style-type: none"> •A temperatura é alta demais. •Excesso de roupas na secadora 	<p>quanto a temperatura na seleção dos programas de utilização.</p> <ul style="list-style-type: none"> •Verifique se há ventilação suficiente no local de instalação do aparelho. •Observe o adesivo com a indicação dos níveis permitidos e retire algumas peças de roupa do aparelho.
Roupas muito amassadas ou amarrotadas	<ul style="list-style-type: none"> •Calor em excesso. •Excesso de roupas na secadora. 	<ul style="list-style-type: none"> •Verifique as recomendações quanto a temperatura na seleção dos programas de utilização. Caso seja possível utilize a função para passar do menu especiais. •Observe o adesivo com a indicação dos níveis permitidos e retire algumas peças de roupa do aparelho.
Roupas encolheram	<ul style="list-style-type: none"> •Calor em excesso. 	<ul style="list-style-type: none"> •Verifique as recomendações quanto a temperatura na seleção dos programas de utilização. Caso seja possível utilize a função para passar do menu especiais. •Verifique as recomendações das etiquetas e, se o tecido tiver tendência a encolher, retire os itens ainda úmidos do aparelho e finalize a secagem naturalmente.
Bolinhas de pelos nas roupas	<ul style="list-style-type: none"> •Dependendo do tipo e das características do tecido, o atrito das peças de roupa durante a secagem pode causar bolinhas de pelos nas roupas. 	<ul style="list-style-type: none"> •Utilize amaciantes para secadora e/ou produtos específicos para roupas quando for passar as roupas.

CERTIFICADO DE GARANTIA LINHA BRANCA

A Fabricante solicita ao consumidor a leitura prévia do Manual de Instruções para a melhor utilização do produto. A Philco garante seus produtos contra defeitos de fabricação durante o período estabelecido, contados a partir da data de entrega do produto expresso na nota fiscal de compra. Conforme modelo a seguir:

LINHA BRANCA	
GARANTIA LEGAL*	90 Dias
GARANTIA ADICIONAL	270 Dias
GARANTIA TOTAL**	360 Dias

*A GARANTIA LEGAL É DE 90 DIAS E TEM SEU INÍCIO NA DATA DE AQUISIÇÃO DO PRODUTO.

**A GARANTIA TOTAL É A SOMA DA GARANTIA LEGAL MAIS A GARANTIA ADICIONAL.

Peças plásticas, acessórios, copos, jarras, terão apenas a Garantia Legal de 90 dias contra defeitos de fabricação.

A Fabricante prestará serviços de Assistência Técnica, tanto os gratuitos quanto os remunerados, somente nas localidades onde mantiver Postos Autorizados.

Em locais onde não haja Postos Autorizados, o produto deverá ser transportado, por conta e risco do consumidor. A relação de Postos Autorizados está dispo-

nível através do site ***www.philco.com.br*** ou através do **SAC (47) 3431-0499**. Se o consumidor vier a transferir a propriedade deste produto, a garantia ficará automaticamente transferida, respeitando o prazo de validade, contado a partir da primeira aquisição. Produtos que necessitam de serviço de instalação terão despesas e responsabilidades por conta do consumidor. O compromisso de garantia cessará caso:

- O produto seja examinado, adulterado ou consertado fora de Assistência Técnica Autorizada.
- Ocorra a utilização de peça ou componente não original.
- O produto seja ligado em tensão diferente daquela para qual foi projetado.
- O defeito seja decorrente de uso inadequado ou negligência do consumidor em relação às instruções do manual.
- Danos sejam causados por ação de agentes da natureza (enchentes, maresia, raios, etc.).
- O produto seja utilizado para fins não domésticos.
- Não sejam seguidas as recomendações de conservação, conforme manual.
- Ausência ou adulteração do número de série.

BRITÂNIA ELETRÔNICOS S.A

Rua Dona Francisca, 12.340
Bairro Pirabeiraba - Joinville - SC

CEP 89.239-270

Insc. Est. 254.861.660

CNPJ 07.019.308/0001-28

FABRICADO NA CHINA

