



Philco

TEM COISAS QUE SÓ A PHILCO FAZ PRA VOCÊ.

MANUAL DE INSTRUÇÕES

TELEVISORES
PH43E30DSGW LED
PH49E30DSGW LED
PH55E30DSGW LED

Parabéns pela escolha de um produto da linha Philco.

Para garantir o melhor desempenho do produto, ler atentamente as recomendações a seguir.

A qualidade da imagem que você vê é tão boa quanto o sinal que você recebe. Para experimentar detalhes em alta definição, será necessário acessar uma programação HD.

Seu aparelho pode receber e reproduzir a programação HD através da entrada HDMI a partir de:

- Assinatura de TV a cabo em alta definição (Decodificador externo HD);

- Aparelho de Blu-ray e computadores com saída HDMI;

Contate o seu provedor de cabo ou satélite para informações sobre a recepção de sinal em alta definição.

- O aparelho possui recurso de acesso de internet via browser, porém nem todos os websites ou conteúdos disponíveis serão compatíveis com o produto, como conteúdos que requerem codecs para visualização ou aplicativos integrados, como Flash Player, entre outros.

Este manual é unificado, pode ser usado para mais de um modelo da linha PHILCO. Algumas características ou funções podem não estar disponíveis, pois dependem do modelo adquirido.

Seguir corretamente as instruções do Manual para não invalidar a garantia.

RECOMENDAÇÕES

A Philco garante o bom funcionamento deste aparelho. Porém, é necessário que sua utilização seja adequada para que o usuário desfrute do máximo que o aparelho pode proporcionar sem prejudicar a sua saúde.

Cuidados com o LOCAL DE INSTALAÇÃO, PRECAUCÕES QUANTO À SEGURANÇA, MANUSEIO, LIMPEZA, e MEIO AMBIENTE são descritos a seguir e devem ser obedecidos.

INSTRUÇÕES AO USUÁRIO

Muitos dos “problemas” que acometem os produtos eletrônicos têm como causa, não somente a desinformação em relação ao aparelho, mas uma conexão equivocada por parte do usuário. Existe uma grande probabilidade de o usuário resolver eventuais contratempos de operação ou funcionamento insatisfatório do aparelho apenas consultando o Manual de Instruções. Antes de submeter seu aparelho a um posto de Assistência Técnica Autorizada Philco, leia atentamente o manual de instrução.

LOCAL DE INSTALAÇÃO

- Instalar o aparelho sobre uma superfície firme, plana e horizontal.
- A ventilação normal do produto não deve ser impedida.
- Deixar um espaço de no mínimo 10 cm ao redor do televisor. Não cobrir o televisor quando estiver em uso.
- Não utilizar este aparelho perto de fontes de calor.
- Não operar o aparelho em ambientes abafados, como pequenas salas. Isso poderá ocasionar superaquecimento do aparelho e acarretar mau funcionamento.

PRECAUÇÕES QUANTO À SEGURANÇA

- Jamais desmontar o aparelho. Não tocar o interior do produto nem inserir um objeto metálico dentro dele.
- Quando houver tempestades, desligar o cordão elétrico da tomada elétrica e se estiver sendo utilizado ao ar livre interromper o uso.
- Não imergir o cordão elétrico, o plugue ou o próprio aparelho na água ou em qualquer outro líquido.
- Ao limpar a tela do aparelho, nunca usar agentes de limpeza abrasivos. Utilizar um pano macio umedecido.
- Não empregar palha de aço nem outros produtos na antena, pois eles podem danificar o televisor.
- O uso de acessórios que não sejam originais do aparelho podem prejudicar o funcionamento do produto.
- Não utilizar aparelhos que apresentem algum tipo de dano no cordão elétrico. Para substituir qualquer peça danificada, deve-se procurar um posto de Assistência Técnica Autorizada Philco.
- Não instalar vários equipamentos numa mesma tomada. Isso sobrecarregar o circuito e aumentará o risco de incêndios.
- Proteger o cabo elétrico contra danos físicos ou mecânicos, tais como: ao ser dobrado, torcido, pisado, preso por uma porta ou calçado.
- Para desconectar a TV totalmente da rede elétrica, o plugue deve estar fora da tomada.
- Não retirar o cabo elétrico da tomada puxando pelo fio. Sempre puxe pelo plugue.
- Manter o acesso ao cabo, plugue e a tomada desimpedido.
- Produto não deve ser exposto a gotejamentos nem a respingos. Os objetos com líquidos, como vasos, não devem ser colocados sobre o produto.
- Evitar o uso prolongado do aparelho com volume superior a 85 dB. Os níveis de ruído acima deste valor podem ser prejudiciais à audição humana.
- Onde um plugue ou um conector é usado como dispositivo de desconexão a rede, o dispositivo deve ficar prontamente operável.

30dB	Brisa na floresta, biblioteca silenciosa	80dB	Tráfego médio na cidade, coletor de lixo.
40dB	Geladeira, sala de estar.	90dB	Metró, máquina de cortar grama.
50dB	Trânsito leve, escritório silencioso.	100dB	Serra elétrica, furadeira pneumática.
60dB	Air condicionado a fim, máquina de costura.	120dB	Show de rock em frente as caixas acústicas, trovão.
70dB	Aspirador de pó, secador de cabelos.	140dB	Espingarda de caça, avião a jato.

ATENÇÃO:

- Quando não for utilizar o televisor por um longo período de tempo, o usuário deve desconnectá-lo da tomada elétrica para a sua segurança.
- Quando o televisor estiver conectado a uma tomada elétrica, o usuário deve estar ciente que uma pequena quantidade de corrente passa através dele mesmo que o aparelho esteja desligado.

Abaixo está a simbologia relacionada à segurança utilizada no aparelho.



O sinal em forma de raio é destinado a alertar o usuário para a presença de tensões perigosas no interior do aparelho. Tocar componentes internos poderá resultar em choque elétrico.



O ponto de exclamação é destinado a alertar o usuário para a existência de instruções importantes de uso.



Para reduzir o risco de choque elétrico ou incêndio, não abrir o gabinete do aparelho.

MANUSEIO E LIMPEZA

- Retirar o plugue da tomada antes de realizar qualquer tipo de limpeza.
- Não limpar o gabinete do aparelho com detergentes nem solventes.
- Manter todo aparelho elétrico fora do alcance de crianças, especialmente quando estiver em uso.
- Não deixar o aparelho ligado sem ninguém por perto.
- O aparelho em modo Standby consome uma quantidade mínima de energia necessária para responder ao comando do controle remoto. Para evitar o consumo total de energia elétrica, remover o cabo de alimentação da tomada.
- A nota fiscal e o certificado de garantia são documentos importantes e devem ser guardados para efeito de garantia.

INFORMAÇÕES IMPORTANTES:

- A exibição de imagens estáticas tais como fotografias por um longo período pode danificar a tela ou causar distorções permanentes.
- Para evitar futuros problemas, varie a programação exibindo

imagens em movimento e em tela cheia.

•O desgaste irregular resultante da exibição constante de imagem estática, não é coberto pela garantia.

MEIO AMBIENTE

Embalagem

Um terço do consumo de papel destina-se a embalagens. Contribuir para a redução do consumo dos recursos naturais é um dever de todos.

O material utilizado para a embalagem e proteção do aparelho e acessórios são recicláveis.

Pilhas

Todos os tipos de pilhas devem receber atenção especial. Uma só pilha contamina o solo durante 50 anos.

As pilhas incorporam metais pesados tóxicos. Portanto, observar a legislação local quanto ao destino adequado dos materiais que serão descartados. Pilhas e baterias nunca devem ser jogadas junto ao lixo comum.

Produto

O simples fato de ter adquirido este modelo já demonstra certa responsabilidade ecológica, pois sabe-se que eletroeletrônicos recentes e de qualidade gastam menos energia.

Este produto é constituído de várias partes que podem ser reaproveitadas (recicladas) por empresas especializadas. Logo, ao descartar, manter a mesma consciência ecológica inicial e não destinar ao lixo comum. Informar-se sobre os locais para o correto fim de vida.



A consciência ecológica depende de cada um, porém, é um ato que afeta a todos.

CONTEUDO DA EMBALAGEM

- | | |
|-----------------------------|-------------------------|
| 1 - Manual de Instrução | 3 - Controle Remoto |
| 2 - Certificado de Garantia | 4 - Cabo de Alimentação |

O APARELHO

É essencial conhecer profundamente o aparelho antes do uso inicial para que o usuário o manuseie corretamente.

VISTA FRONTAL

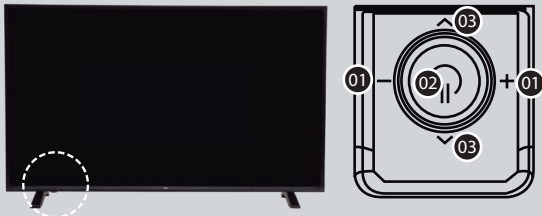

01 VOL:

•Ajusta o volume.
•Alterna entre as opções do menu principal.

02 POWER: botão liga e desliga (Standby).

• menu de ajustes.

• para desligar o aparelho, saia do menu e mantenha o botão "Power" pressionado por até 2 segundos

• na tela de Menu, pressione 1 vez o botão "Power" para confirmar a opção desejada. Mantenha pressionado por até 2 segundos para retornar ou sair do Menu/SubMenu.

03 :

•Alterna entre os canais

•Alterna entre as opções do menu principal.

04 ENTRADA PARA DE CABO DE ALIMENTAÇÃO

05 SPDIF OUT: saída de áudio coaxial digital.

06 HDMI2 ARC / HDMI3: entrada de áudio e vídeo digital / retorno de áudio

07 ANTENNA IN : entrada para TV a cabo / entrada para TV VHF e UHF – Analógica e Digital.

08 AUDIO OUT: saída de áudio analógico (P2)

09 VÍDEO: entrada de vídeo composto e áudio estéreo

10 HDMI1 / MHL: entrada de áudio e vídeo digital / conexão para dispositivo móvel (o dispositivo móvel deve ter a função)

11 ENTRADA USB

12 LAN IN: conector para rede (Internet) para sinal de retorno GINGA e no SMART.

O CONTROLE REMOTO



01 POWER: liga/desliga o televisor colocando em modo standby.

02 SOURCE: alterna entre as fontes de entrada.

03 TECLADO NUMÉRICO.

04 : acesso a canal digital (ex.: 5.1, 5.2, 5.3).

05 INFO: exibe informações referentes ao canal ou programa.

06 VOLUME: ajusta o volume.

07 MUTE: cessa o som.

08 FAV: lista de canais favoritos.

09 CH+/CH-: navega entre canais sintonizados.

10 TV: volta a função TV.

11 SMART TV: conteúdo interativo.

12 @: acesso a internet.

13 DTVI: Habilita Ginga.

14 BACK: retornar.

15 OK: confirmação.

16 TECLAS DE NAVEGAÇÃO.

17 EPG: acesso ao Guia de Programação.

18 EXIT: sair.

19 MENU: acesso ao menu de configuração do aparelho.

VISTA TRASEIRA

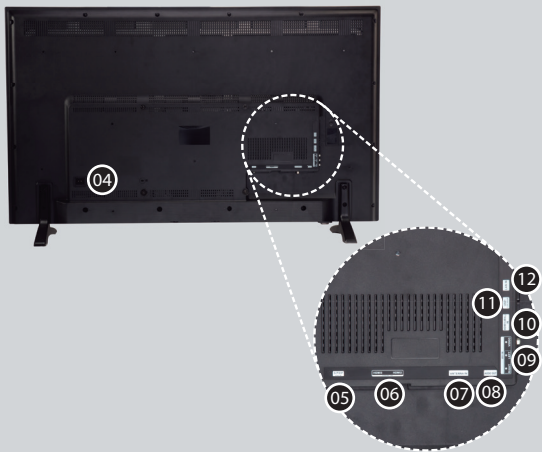

20 P.MODE: modo de imagem predefinido.

21 S.MODE: modo de som predefinido.

22 QMENU: acesso rápido as funções principais.

23 USB: reproduz a função USB.

24 MTS/ÁUDIO: alterna o canal de áudio.

25 CC/SUB: habilita a função

closed caption.

*reprodutor de vídeos, habilita a legenda quando disponível

26 T-LINK: habilita a função CEC com cabo HDMI.

27 REPRODUÇÃO DE ARQUIVOS VIA DISPOSITIVO USB (FOTO/VÍDEO/MÚSICA).

28 BOTÕES COLORIDOS: utilizado para menus da TV digital.

MONTAGEM E INSTALAÇÃO

INSTALANDO O SUPORTE DE MESA E PREPARANDO PARA SUPORTE DE PAREDE

Posicionar o monitor e a base na posição mostrada na figura a seguir.

IMPORTANTE: Cobrir a parte frontal (TELA) com um cobertor macio para evitar danos.

1 - Encaixar os pés da base e insira os parafusos para fixar.

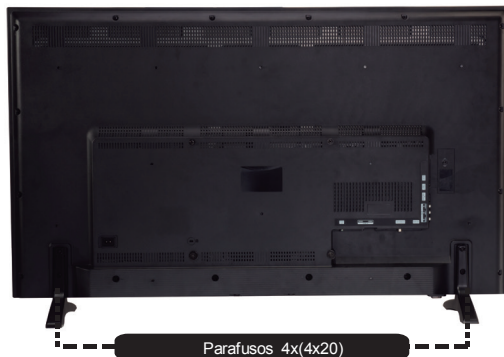

IMPORTANTE:

•Para reduzir o risco de choque elétrico é necessário a remoção do cabo de alimentação/força da tomada da rede elétrica.

PILHAS

1º PASSO: Remover a tampa do compartimento das pilhas do controle remoto.

2º PASSO: Inserir duas pilhas (AAA), assegurando-se de que a polaridade das mesmas corresponda às marcas dentro do compartimento.

3º PASSO: Recolocar a tampa no lugar.



RECOMENDAÇÕES

•O controle remoto atua sobre um sensor na unidade do aparelho. Ele tem um alcance de 5 metros, e deve ser utilizado dentro de uma abertura de 30° (em qualquer direção) em relação ao sensor do controle remoto presente no painel frontal do aparelho.

•Manter as pilhas fora do alcance de crianças. Em caso de ingestão, deve-se consultar um médico imediatamente.

•Não manusear as pilhas com objetos metálicos.

•Retirar as pilhas do controle remoto, se o usuário não for utilizá-lo por um longo período de tempo.

•Não deixar objetos entre o sensor do aparelho e o controle remoto. Isso poderá causar o mau funcionamento do controle, pois interromperá o sinal enviado ao aparelho.

•Ao utilizar o controle remoto, não pressionar as teclas utilizando força em demasia. Isto poderá comprometer o funcionamento deste acessório em curto prazo.

•As pilhas não podem ser expostas ao calor excessivo tais como luz solar, fogo ou situações similares.

IMPORTANTE:

•Para fixação em suporte de parede, o produto utiliza as furações: PH43E30DSGW 200x200
PH49E30DSGW 300x250
PH55E30DSGW 300X200

•Alguns modelos de suporte podem atrapalhar na conexão dos cabos com o painel traseiro.

•A profundidade do parafuso deve ser verificada de acordo com o suporte adquirido.

•Ter cuidado ao manusear o aparelho para evitar danificar a parte de plástico que se encontra na parte inferior do produto.

INSTALAÇÃO DO SUPORTE DE PAREDE

Para evitar danos ao cabo de alimentação ou caso o aparelho fique muito próximo à parede, é recomendado a utilização de 4 espaçadores plásticos (fornecidos com os acessórios) na parte traseira do televisor, sendo 1 para cada parafuso como mostra a imagem a seguir.

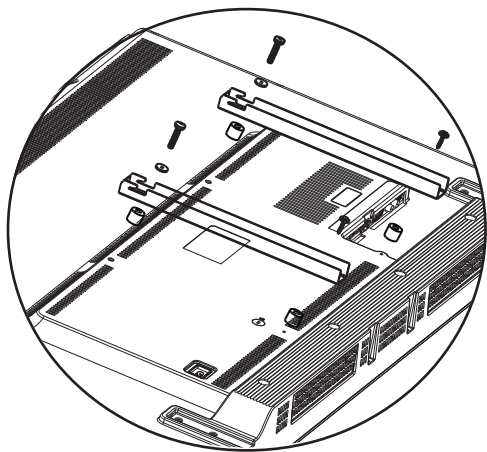

Para que se possa extrair o máximo de qualidade tanto no áudio quanto no vídeo, é necessário preparar o aparelho adequadamente.

IMPORTANTE:

- Este aparelho é bivolt automático.
- Para todas as conexões de áudio mostradas a seguir, o usuário deverá efetuar a conexão de vídeo.

CONEXÕES DE ANTENAS

Conectar o cabo de 75 OHM no local indicado.

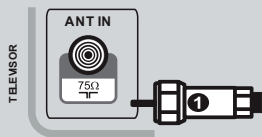

IMPORTANTE:

- Conectar o cabo a entrada correspondente.

CONEXÃO DA ANTENA VHF/UHF (DIGITAL)

Conectar o cabo da antena ao terminal no painel traseiro do aparelho.

Este aparelho está preparado para o sistema de TV DIGITAL. Para receber um sinal digital o usuário deve conectar uma antena própria (UHF) para captar o sinal.

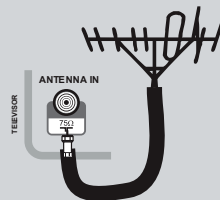

IMPORTANTE:

- Quando a intensidade do sinal digital for fraca a imagem pode travar ou até mesmo apresentar partes quadriculadas.
- Canais digitais às vezes podem transmitir programas em padrão SD (4:3), o que pode causar barras pretas e perda da qualidade na imagem.

CONECTANDO UMA TV A CABO

Conectando decodificador de canais de TV a Cabo

- 1 Localizar o cabo conectado ao terminal ANT OUT no decodificador.
- 2 Conectar a outra extremidade do cabo ao terminal ANTENA IN no painel traseiro do aparelho.
- 3 Coloque o televisor no canal 3 ou 4, conforme o canal de saída da unidade decodificadora.
- 4 A seleção de canais é feita diretamente pelo decodificador.
- 5 Pressionar o botão SOURCE, no controle remoto para alternar entre ANTENA e CABO.

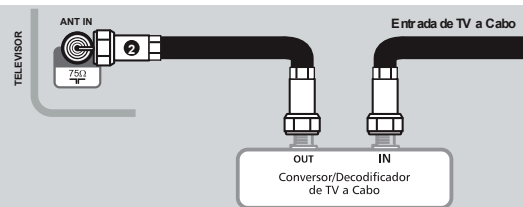

IMPORTANTE:

- É possível instalar um decodificador utilizando as entradas/saídas AV.

• Caso a operadora não utilize um decodificador para recepção dos canais, conectar o cabo, diretamente na entrada ANTENA IN da TV e realizar a busca de canais no modo sintonia: Cabo.

ENTRADA DE VÍDEO COMPOSTO E ÁUDIO ESTÉREO

Conector Amarelo: transmite sinal de vídeo.

Conector Vermelho e branco: transmite sinais de áudio estéreo (R/L).

A ilustração a seguir simula uma conexão de vídeo composto e áudio estéreo com um Player.

1 Efetuar as conexões de vídeo e áudio estéreo entre o player e o televisor conforme figura abaixo.

2 Através da tecla SOURCE, selecione a respectiva entrada conectada.



ENTRADA HDMI

HDMI: High-Definition Multimedia Interface, ou seja, interface multimídia de alta definição.

A ilustração a seguir simula uma conexão HDMI com um Player.

1 Efetuar a conexões HDMI entre o player e o televisor conforme figura abaixo.

2 Através da tecla SOURCE, selecione a respectiva entrada conectada.



IMPORTANTE:

• Ao escolher uma resolução, é normal que a imagem se torne corrompida por alguns instantes ou demore um pouco para ser exibida.

SÁIDA DE ÁUDIO DIGITAL COAXIAL

Sistema de reprodução do Áudio Digital transmitido por um cabo. A figura a seguir ilustra a conexão de saída de ÁUDIO DIGITAL da TV PHILCO com um amplificador.

1 Efetuar a conexão DIGITAL entre o televisor e o decodificador com a respectiva entrada digital.



ENTRADA LAN (INTERNET).

Consiste em um sistema de conexão de INTERNET. Utilizar, então, um cabo LAN para fazer a conexão.

1 Ligar o televisor.

2 Pressionar o botão SOURCE no controle remoto.

3 Utilizando as teclas de navegação do controle remoto, escolher o modo de operação desejado.

4 Pressionar OK para confirmar.

CONFIGURANDO OS CANAIS

Este aparelho faz a busca automática por canais.

1 A busca automática por canais está disponível no SETUP do aparelho, para acessar, pressionar o botão MENU no controle remoto.

2 Utilize as teclas de navegação, selecione a opção CANAIS, em seguida SINTONIA AUTOMÁTICA e pressione o ENTER.

3 Confirme a operação na janela que se abrirá.

4 Pressionar EXIT para interromper a varredura.

GUIA DE PROGRAMAÇÃO (Programação TV digital)

O guia eletrônico permite que o usuário visualize informações sobre a programação de determinados canais.

IMPORTANTE

- As informações do GUIA são fornecidas pelas redes de transmissão.
- A exibição é atualizada de forma dinâmica e na medida em que forem disponibilizadas.

Para acessar o GUIA DE PROGRAMAÇÃO pressionar o botão EPG. A tela a seguir será exibida.

Utilize os botões coloridos para habilitar as funções conforme exibido no menu.



MODO USB

IMPORTANTE:

A PHILCO não se responsabiliza por eventuais perdas de dados contidos em dispositivos USB.

1 Para usufruir deste recurso insira um dispositivo USB em uma das entradas USB do aparelho.

2 Selecionar a entrada USB, pressionando o botão USB.

3 A listagem de filtros será exibida, selecione o filtro desejado.

OBS: Durante a exibição do filme pressione a tecla CC para habilitar as legendas.

Para alterar a legenda ou o áudio do filme, pressione a tecla MTS, ou a tecla INFO, para acessar as informações gerais, quando disponíveis, do que será reproduzido.

REPRODUÇÃO DE VÍDEO

Ao selecionar o filtro VÍDEO, os arquivos compatíveis serão exibidos em miniatura.



1 Para dar início a reprodução, selecione o arquivo desejado e pressione o botão PLAY/PAUSE.

2 Para fazer uma seleção, navegue até a miniatura e pressione OK. Depois de selecionadas, pressione o botão PLAY/PAUSE para dar início a reprodução.

3 Ao iniciar a reprodução, pressione o botão INFO para exibir a barra de recursos na tela.

Na função REPRODUÇÃO DE VÍDEO o botão QMENU do controle remoto atua como MODO TELA (16:9 / 4:3 / NATIVO).

-  **PLAY/PAUSE:** inicia e pausa a reprodução
-  **MOVE VIEW:** move a imagem durante o zoom
-  **STOP:** para a reprodução
-  **FB:** avanço rápido

-  **PREV:** retrocede
-  **GO TO TIME:** seleciona um ponto específico
-  **FWD:** avança
-  **PLAYLIST:** exibe a lista de reprodução
-  **FF:** retrocesso rápido
-  **REPEAT:** modo de repetição
-  **ZOOM +:** aumenta a imagem
-  **SET A:** repete seções entre dois pontos
-  **ZOOM -:** diminui a imagem
-  **INFO:** exibe informações do arquivo

REPRODUÇÃO DE ÁUDIO

Ao selecionar o filtro ÁUDIO, os arquivos compatíveis serão exibidos.

1 Para dar início à reprodução, selecione o arquivo desejado e pressione o botão PLAY/PAUSE.

2 Para fazer uma seleção, navegue até a miniatura e pressione OK. Depois de selecionadas, pressione o botão PLAY/PAUSE para dar início a reprodução.

3 Ao iniciar a reprodução, uma barra de recursos será exibida na parte de baixo da tela.

-  **PLAY/PAUSE:** inicia e pausa a reprodução
-  **FB:** avanço rápido
-  **STOP:** para a reprodução
-  **REPEAT:** modo de repetição
-  **PREV:** retrocede
-  **PLAYLIST:** exibe a lista de reprodução
-  **FWD:** avança
-  **INFO:** exibe informações do arquivo













REPRODUÇÃO DE IMAGEM

Ao selecionar o filtro IMAGEM, os arquivos compatíveis serão exibidos em miniatura.

1 Para dar início a reprodução de todas as imagens (APRESENTAÇÃO DE SLIDE), pressione o botão OK.

2 Ao manter o seletor sobre uma miniatura, serão exibidas as informações do arquivo.

3 Para fazer uma seleção, navegue até a miniatura e pressione ENTER. Depois de selecionadas, pressione o botão PLAY/PAUSE para dar início a apresentação.

-  **PLAY/PAUSE:** inicia e pausa a reprodução
-  **STOP:** para a reprodução
-  **PREV:** retrocede
-  **FWD:** avança
-  **ZOOM +:** aumenta a imagem
-  **ZOOM -:** diminui a imagem
-  **MOVE VIEW:** move a imagem durante o zoom
-  **GIRAR:** rotaciona no sentido anti horário
-  **REPEAT:** modo de repetição
-  **GIRAR:** rotaciona no sentido horário
-  **PLAYLIST:** exibe a lista de reprodução
-  **MUSIC:** reproduz músicas durante a apresentação
-  **INFO:** exibe informações do arquivo
-  **FB:** avanço rápido

HD RECORDER [PVR]

Grava em DISPOSITIVO USB o programa em execução.

IMPORTANTE:

- Este processo funciona apenas para recepção digital DTV.
- Para melhor qualidade e evitar travamento na gravação recomendamos o uso de HD EXTERNO formato de arquivos FAT32 com tamanho mínimo de 2GB.
- A gravação através de PEN-DRIVE, MP3 Player ou MP4 Player pode ser comprometida pois depende do modelo do dispositivo.

GRAVANDO

Para iniciar a gravação o usuário deve conectar o PEN-DRIVE ou HD EXTERNO na entrada USB do televisor.

- 1 Selecionar o canal com as teclas CH+/CH-.
- 2 Pressionar o botão REC no controle remoto.
- 3 Selecionar INICIAR GRAVAÇÃO.
- 4 A imagem abaixo será exibida na tela.



- 5 Para cancelar a gravação pressionar o botão STOP.
- 6 Para executar a gravação é preciso entrar em modo USB (videos).

IMPORTANTE:

- Caso o usuário utilize um PEN-DRIVE de baixa velocidade, a imagem pode travar ou ser cancelada durante a gravação.

O usuário também pode programar uma gravação através do GUIA DE PROGRAMAÇÃO. Para usufruir deste recurso seguir interações a seguir.

IMPORTANTE:

- Para esta opção o usuário deve usar de preferência um HD EXTERNO.

- 1 Com o canal selecionado pressionar botão EPG para acessar o guia.
- 2 Pressionar o botão VERMELHO (Gravar) para acessar a função RECORDER.

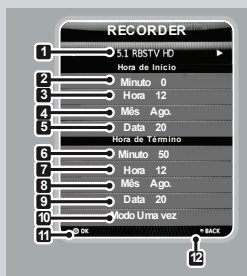

1 PROGRAMAÇÃO: canal.

2 MINUTO: ajusta o minuto inicial.

3 HORA: ajusta a hora inicial.

4 MÊS: ajusta o mês inicial.

5 DATA: ajusta a data inicial.

6 MINUTO: ajusta o minuto final.

7 HORA: ajusta a hora final.

8 MÊS: ajusta o mês final.

9 DATA: ajusta a data final.

10 MODO: alterna entre o modo de repetição do lembrete.

11 OK: pressionar o botão OK para confirmar.

12 VOLTAR: pressionar o botão VERMELHO para sair do menu.

IMPORTANTE:

- Este modo funciona com o aparelho em STANDBY, após a finalização o usuário deve pressionar o botão POWER do controle remoto.
- Caso o usuário ligue o aparelho durante a GRAVAÇÃO EM STANDBY não será possível desligá-lo novamente sem cancelar a gravação.

CONFIGURAÇÃO DE REDE

Este aparelho possui recursos Smart e FileShare, para acessar um destes recursos configurar corretamente sua conexão de rede/internet.

CONFIGURANDO REDE COM FIO

- 1 Conectar o cabo de rede RJ45 ao televisor e ao modem ou roteador.
- 2 Pressione o botão SMART TV, em seguida selecione CONFIGURAÇÃO / CONFIG. DE REDE / CABO.
- 3 Na configuração, selecione um dos modos de conexão disponível.
 - Configuração de Rede DHCP: neste modo as configurações são identificadas automaticamente (IP DINÂMICO).
- 4 Após configurar, selecione a opção CONECTAR.

CONFIGURANDO REDE SEM FIO (WIRELESS).

- 1 Pressione o botão SMART TV, em seguida selecione CONFIGURAÇÕES / CONFIG. DE REDE / SEM FIO
- 2 Na opção SEM FIO o usuário habilita a rede sem fio.
- 3 Selecione a opção PESQUISAR REDE para que seja exibido a listagem de redes disponíveis.
 - Selecione a rede ou configure manualmente através da opção OUTROS (OCULTO WIRELESS AP).
- 4 Se a conexão for protegida, aparecerá uma tela solicitando a senha.
 - Entre com a senha para ter acesso.

TV INTERATIVA [GINGA]

Ginga é uma aplicação que permite ao usuário utilizar o conteúdo interativo disponibilizado pela emissora de televisão através da programação digital.

Nem todos as cidades e canais possuem programas com transmissão iDTV, ou seja, mesmo seguindo os procedimentos o conteúdo do programa DTV pode não conter o Ginga que para tal, depende da programação do canal/emissora transmissora.

Como acessar o Conteúdo Interativo.

O conteúdo interativo é enviado pela emissora através do RF direto para o aparelho [PROGRAMAÇÃO DIGITAL]. Para que o usuário possa responder a interatividade é necessário conexão com internet [verificar seção CONFIGURAÇÃO DE REDE].

- 1 Selecione um canal digital que disponibilize o serviço de Interatividade [GINGA].

- 2 Pressione o botão DTVI no controle remoto.

•Aguarde algum tempo para que o aparelho carregue a informação enviada.

- 3 Após carregar o conteúdo interativo, um indicador animado será exibido na tela.

•O indicador varia de acordo com a operadora.

IMPORTANTE:

- Após carregar, o aplicativo ficará ativo na tela da TV. O indicativo de carregamento varia de acordo com emissora.
- Ao mudar de canal, o GINGA necessita de um tempo para carregar a aplicação.

- As ações interativas variam de acordo com o aplicativo, portanto não trate como erro se algumas teclas não operarem.
- Cada desenvolvedor, programa a melhor forma de navegação de acordo com suas necessidades.

CONTEÚDO SMART

Para acessar o conteúdo SMART pressionar o botão SMART TV no controle remoto.

A tela a seguir será exibida.



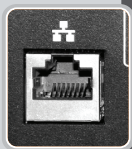

IMPORTANTE:

- Cabo LAN não acompanha o produto
- Após a instalação o usuário deverá acessar o SETUP e fazer as devidas configurações.
- Não conectar uma linha telefônica ao terminal LAN. Isso pode causar mau funcionamento do produto.
- Recomenda-se o uso de uma conexão à internet com uma velocidade efetiva de 3 Mbps ou superior.

MODOS DE OPERAÇÃO

Os modos de operação do televisor correspondem às fontes de sinal.

Para alternar entre os modos de operação (fontes de entrada de sinal), seguir o procedimento a seguir:

IMPORTANTE

- A disponibilidade ou adição de serviços pode ser alterada sem aviso prévio.
- Alguns portais oferecem conteúdo especial, para isso é necessário ser usuário cadastrado (login e senha).
- O acesso ao SMART TV depende da qualidade e velocidade da rede em que a TV está conectada.

FILESHARE

Com este recurso, é possível compartilhar vídeos, fotos e músicas, salvos em seu computador controlando-os na TV por meio da rede.

- 1 Selecione o ícone FILESHARE através do SMARTAPP.
- 2 Uma interface será exibida para a reprodução dos arquivos.
- 3 Selecione o filtro desejado e pressione ENTER.
- 4 Os arquivos serão exibidos e podem ser reproduzidos utilizando as mesmas funções do MODO USB.

IMPORTANTE

- Para compartilhar os arquivos com o televisor, o usuário pode procurar softwares livres disponíveis na internet.
- O conteúdo pode não ser reproduzido na TV dependendo da resolução e seu formato.

- Algumas legendas criadas pelo usuário ou baixadas da internet podem não funcionar corretamente.
- O compartilhamento de muitas pastas ou arquivos do FILESHARE pode não funcionar corretamente.

MIDIACAST/WiDi

Comunicação sem fios entre dispositivos móveis (smartphones, tablets e computadores) e HDTVs.

OBSERVAÇÃO: Para uso desta função, não é necessário estar conectado a internet.

Para função MidiaCast é necessário Android com versão acima de 4.3 e dispositivo que possua o recurso.

- 1 Selecione a opção MIDIACAST no setup do aparelho pressionando o botão SMART TV
- 2 Inicie o aplicativo de visualização wireless no seu smartphone, tablet ou computador.
- 3 Insira o código de segurança exibido no televisor.

O MIDIACAST/WIDI não é desenvolvido pela PHILCO, em caso de dúvidas na utilização do aplicativo em seu dispositivo, recomendamos buscar suporte na central de atendimento do desenvolvedor de seu dispositivo móvel.

AJUSTES E CONFIGURAÇÕES

As próximas páginas deste tópico explicam como ajustar algumas configurações do televisor.

IMPORTANTE:

- Para acessar o SETUP do aparelho, pressionar o botão MENU
- Algumas funções podem não estar disponíveis, depende do modelo e versão do aparelho.



IMAGEM - Conjunto de opções para configuração da imagem.

- MODO DE IMAGEM:** alterna entre as equalizações predefinidas.
- TEMP. DE COR:** alterna entre os modos predefinidos da temperatura de cor da imagem.
- TAM. DA IMAGEM:** alterna entre as dimensões de imagem predefinidas.
- REDUÇÃO DE RUÍDO:** redução de ruído dinâmico.
- REDUÇÃO DE RUÍDO MPEG:** redução de ruído para vídeos reproduzidos através de dispositivo USB ou FILESHARE.
- CONTRASTE DINÂMICO:** ajuste de tons pretos e brancos.
- MODO FILME:** configura a entrada HDMI para PLAYER ou PC.



SOM - Conjunto de configurações para obter melhor qualidade de som.

- MODO DE SOM:** equalizador de som.
- BALANÇO:** ajusta o equilíbrio do som entre os alto-falantes.
- AUTO VOLUME:** ajuda a estabilizar diferenças bruscas de som.
- SOM SURROUND:** habilita efeito de som SURROUND.
- SAÍDA DE ÁUDIO DIGITAL:** habilita a saída de áudio digital.
- ENTRADA DE ÁUDIO DIGITAL:** alterna entre os modos de áudio digital PCM ou MultiCanais; verificar se o dispositivo gerador do sinal suporta o recurso.



RELÓGIO - Ajuste de horas

- MODO RELÓGIO:** alterna entre ajuste manual ou automático das horas.
- RELÓGIO:** ajuste manual das horas
- TIMER DESLIGAR:** ajusta a hora para desligar automaticamente.
- TIMER LIGAR:** ajusta o horário para ligar automaticamente.
- SLEEP:** permite escolher um tempo para o desligamento do aparelho.
- AUTO DESLIGAR:** desliga o aparelho após um tempo inativo.
- FUSO HORÁRIO:** permite ajuste de hora pela região local e transmitida.

HORÁRIO DE VERÃO: ajusta a hora automaticamente para o horário de verão.



CANAL - Conjunto de configuração de canais

- SINTONIA AUTOMÁTICA:** busca automática de canais.
- SINTONIZAÇÃO DTV:** busca manual de canal digital.
- SINTONIZAÇÃO ATV:** busca manual de canal analógico.
- EDITAR CANAL:** ajuste de informação do canal.
- INFORMAÇÃO DO SINAL:** informa qualidade do sinal (canal digital).



FUNÇÕES - Configurações das funções

- IDIOMA:** altera o idioma do aparelho.
- AUDIO:** selecionar idioma primário e secundário.
- SIST. DE ARQ. PVR:** configuração do dispositivo USB / RECORDER.
- CLOSED CAPTION:** habilita as legendas.
- MODO LOJA:** habilita a exibição das características do aparelho.
- REINICIAR TV:** volta à configuração original de fábrica.
- T-LINK:** função CEC.
- ATUALIZAR SOFTWARE (USB):** exibe informações sobre o software atual do aparelho e as formas de atualização.
- GINGA:** habilita a interatividade com programação DTV.
- APLICATIVO GINGA:** exibe lista de programa interativo do canal.



BLOQUEAR - Conjunto de opções de segurança
Configuração das opções de bloqueio
A senha padrão é 0000, e a master é 0812

- BLOQUEAR SISTEMA:** habilita o sistema de bloqueio de canal.
- DEFINIR SENHA:** altera a senha.
- BLOQUEAR CANAL:** bloqueia canais.
- CLASSIFICAÇÃO DE IDADE:** Bloqueio por classificação etária disponível no sinal digital brasileiro (depende da operadora).
- TECLAS BLOQUEADAS:** bloqueia teclas do aparelho.
- BLOQUEAR ENTRADAS:** bloqueia as entradas do aparelho.
- MODO HOTEL:** Função que permite bloqueio - restrições de determinadas funções e entradas para uso em locais públicos do

produto.

ATUALIZAÇÃO VIA INTERNET: Quando disponível, permite atualizar o software do televisor com um dispositivo USB (recomendado dispositivo externo no formato de arquivos FAT32 com tamanho mínimo de 2GB).

PROBLEMAS E SOLUÇÕES

1 - Aparelho não liga?

- Tomada sem energia ou com mau contato, ligue o aparelho em outra tomada.

- Verifique se o cabo de alimentação está corretamente conectado entre a TV e a tomada.

- Tire a TV da tomada, aguarde 1 min e coloque à tomada novamente.

- Se a luz do standby estiver ligada, pressione o botão "Power" do controle remoto ou do aparelho.

2 - Controle remoto não funciona?

- Pilha está mal colocada, verificar a posição das pilhas.

- Pilha está gasta, realizar a troca da pilha.

- Fora do alcance, usar o controle remoto de acordo com as instruções contidas neste manual.

3 - Sem imagem, imagem ruim, distorcida?

- Conexões (A&V, HDMI, VGA...) ligadas incorretamente, efetuar a ligação dos cabos conforme instruções contidas neste manual.

- Mensagem de "sem sinal",

conecte a antena conforme instruções desse manual, selecionar a entrada correta no botão "SOURCE" do controle remoto.

- Canal de TV mal sintonizado, selecionar o canal correto de TV; verificar se a antena está corretamente conectada; fazer novamente a sintonização automática, conforme instruções descritas neste manual.

- Problemas de recepção, verificar a antena, caso esteja utilizando uma antena interna, opte por uma antena externa.

- Cores da imagem distorcidas, acessar o "MENU" do aparelho e ajustar as opções de imagem conforme necessidade.

- Formato de tela: acessar o "MENU" e ajustar o formato da tela conforme necessidade. Sinais analógicos ou digitais (transmitidos no padrão SD 4:3) apresentarão barras pretas laterais e perda na qualidade da imagem.

- É normal que o televisor apresente imagens quadriculadas ou travamento quando a intensidade do sinal digital for fraca.

4 - Sem som ou som distorcido?

- Volume muito baixo, aumentar o volume através do controle remoto ou diretamente no aparelho.

- Função "MUTE" ligada, pressionar o botão "MUTE" do controle remoto.

- Cabos mal conectados, se estiver utilizando outros modos de entrada do televisor, verificar se os cabos estão conectados corretamente conforme descrito neste manual.

- Som distorcido ou desbalanceado, acessar o "MENU" do aparelho e ajustar as opções de som conforme necessidade.

5 - Não sintoniza canal digital?

- Verificar se a região onde o televisor está sendo utilizado possui sinal digital

- Verificar se a antena está conectada na entrada "AIR" no aparelho. Não conectar antena na entrada "CABLE" do aparelho.

- Verificar se a antena é UHF e está corretamente instalada e direcionada, caso esteja utilizando uma antena interna, opte por uma antena externa.

6 - Não acessa internet por cabo?

- Para configurar uma conexão de internet é

necessário que o televisor possua a função SmartTV.

- Verificar se o cabo de rede está conectado a entrada RJ45 no televisor.

- Verificar se o modem de internet na sua casa está funcionando e com conexão.

- Verificar se foi feita a configuração de rede a cabo, acessar o "MENU" do televisor e ajustar as opções de rede conforme instruções contidas neste manual.

7 - Não acessa internet sem fio?

- Para configurar uma conexão de internet é necessário que o televisor possua a função SmartTV.

- Verificar se o adaptador wireless Philco está conectado a entrada USB do televisor, para modelos que não possuem Wireless interno.

- Verificar se o modem wireless de internet na sua casa está funcionando e com conexão.

- Verificar se foi feita a configuração de rede sem fio, acessar o "MENU" do televisor e ajustar as opções de rede conforme instruções contidas neste manual.

8 - Problemas de configuração com o computador

- A conexão do televisor com um computador só poderá ser feita através das entradas VGA ou HDMI.

- Seleccionar, no televisor, a entrada correspondente ao tipo de cabo utilizado, PC/VGA ou HDMI.

- Ajustar, no computador, a resolução máxima suportada pelo televisor (informação contida neste manual), para evitar uma resolução incompatível.

Número de homologação referente ao modelo MT-WN757NM

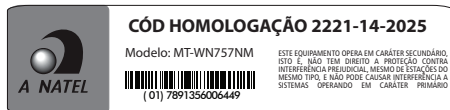

ESPECIFICAÇÕES TÉCNICAS

TV PH43E30DSGW LED

IMAGEM/TELA

- Proporção de Imagem:16:9
- Tempo de Resposta (típico): 12 ms
- Tipo da Tela: backlight led 43"
- Resolução Máxima: 1920 X 1080 (pixels)
- Contraste dinâmico: 1.000.000:1

SOM

- Potência de saída (RMS): 20W

RECEPÇÃO

- Sintonia: Digital com

recepção ISDB-T.

- Modulação: PAL-M / PAL -N / NTSC

- Recepção: 125 canais em modo VHF/UHF/CABO

GERAL

- Temp. ambiente: 0°C a 40°C
- Alimentação: 110~ 240V
- Frequência:50/ 60 Hz
- Consumo máximo: < 68,0W
- Consumo STANDBY: <1,0W

TV PH49E30DSGW LED

IMAGEM/TELA

- Proporção de Imagem:16:9
- Tempo de Resposta (típico): 9

ms

- Tipo da Tela: backlight led 49"
- Resolução Máxima: 1920 X 1080 (pixels)
- Contraste dinâmico: 1.000.000:1

SOM

- Potência de saída (RMS): 20W

RECEPÇÃO

- Sintonia: Digital com recepção ISDB-T.
- Modulação: PAL-M / PAL -N / NTSC
- Recepção: 125 canais em modo VHF/UHF/CABO

GERAL

- Temp. ambiente: 0°C a 40°C
- Alimentação: 110~ 240V
- Frequência:50/ 60 Hz
- Consumo máximo: < 82,0W
- Consumo STANDBY: <1,0W

TVPH55E30DSGW LED

IMAGEM/TELA

- Proporção de Imagem:16:9
- Tempo de Resposta (típico): 6,5 ms
- Tipo da Tela: backlight led 55"
- Resolução Máxima: 1920 X 1080 (pixels)
- Contraste dinâmico: 4.000.000:1

SOM

- Potência de saída (RMS): 20W

RECEPÇÃO

- Sintonia: Digital com recepção ISDB-T.
- Modulação: PAL-M / PAL -N / NTSC
- Recepção: 125 canais em modo VHF/UHF/CABO

GERAL

- Temp. ambiente: 0°C a 40°C
- Alimentação: 110~ 240V
- Frequência:50/ 60 Hz
- Consumo máximo: < 107,0W
- Consumo STANDBY: <1,0W

Philco

TEM COISAS QUE SÓ A PHILCO FAZ PRA VOCÊ.

www.philco.com.br



Para agilizar o seu atendimento, solicitamos que esteja próximo ao aparelho com o número do seu CPF e a Nota Fiscal.

www.philco.com.br/FaleConosco.aspx