

# Philco

MANUAL DE INSTRUÇÕES  
TV PTV40G71AGBL LED  
TV PTV43AGCG70BLF LED



**Parabéns pela escolha de mais um produto de nossa linha!**

# Philco

Recomenda-se não jogar fora este Manual de Instruções. Ele deve ser guardado para eventuais consultas. Para garantir o melhor desempenho de seu produto, **o usuário deve ler atentamente as instruções a seguir:**

A qualidade da imagem que você vê é tão boa quanto o sinal que você recebe. Para experimentar detalhes em alta definição, será necessário acessar uma programação HD.

Seu aparelho pode receber e reproduzir a programação HD através da entrada HDMI a partir de:

- Assinatura de TV a cabo em alta definição (Decodificador externo HD);
- Aparelho de Blu-ray e computadores com saída HDMI.
- Contate o seu provedor de cabo ou satélite para informações sobre a recepção de sinal em alta definição;
- Siga corretamente as instruções do Manual para não invalidar a garantia.



**LEIA O MANUAL**



Para ter acesso ao manual digital (em PDF), entre em contato com o nosso SAC em horário comercial **SAC PHILCO: (47) 3431-0499**

## CONTEÚDO

<b>Símbolos</b> .....	01	<b>Recursos</b> .....	12
<b>Recomendações</b> .....	01	Configuração de rede .....	12
Instrução ao usuário .....	02	Configurando rede com fio .....	12
Local de instalação .....	01	Configurando rede sem fio (wireless) .....	12
Precauções quanto à segurança .....	01	Chromecast .....	12
Manuseio e limpeza .....	02	TV interativa [ginga] .....	12
Informações importantes .....	02	Dolby Audio Digital .....	13
Meio ambiente .....	02	Conteúdo Smart .....	13
<b>Conteúdo da embalagem</b> .....	03	Flash Player .....	13
<b>Conheça seu produto</b> .....	03	Conteúdo Youtube .....	13
Instale as bases na sua TV .....	03	Conteúdo Netflix .....	14
Conecte o cabo de força e o da antena .....	04	Conteúdo Prime Vídeo .....	14
Saiba a função de cada entrada da sua TV .....	04	Conteúdo GloboPlay .....	14
Configurações Android .....	05	<b>Atualização de software</b> .....	14
<b>Pilhas</b> .....	06	Via USB .....	14
<b>Controle remoto</b> .....	07	Via internet .....	14
<b>Conexões</b> .....	08	<b>Menu</b> .....	14
Conexão da antena VHF/UHF (digital) .....	08	Canais .....	14
Conectando uma tv a cabo / satélite .....	08	Opções da TV .....	14
Áudio out .....	08	Gravar .....	15
Entrada de vídeo composto e áudio estéreo .....	08	<b>Configurações</b> .....	15
Entradas (HDMI/ARC) .....	09	Definir o nome do dispositivo .....	15
Saída de áudio digital .....	09	Obter relatório de bugs .....	15
Modo USB .....	09	Rede e internet .....	15
<b>Configurações e Recursos</b> .....	10	Canal .....	15
Configuração de canal .....	10	Contas e login .....	15
Guia de programação .....	10	Apps .....	15
Função bluetooth .....	10	Preferências do dispositivo .....	15
Google assistente .....	11	Status de localização .....	17
Configurando um lembrete .....	11	Solicitação de localização .....	17
HD recorder [pvr] .....	11	Controle remoto e acessórios .....	17
Gravando .....	11	<b>Problemas e soluções</b> .....	17
		<b>Especificações técnicas</b> .....	19

## SÍMBOLOS

Os símbolos no Manual de Instruções estão interpretados como descritos à seguir:

 **Nota:** Recomendações sobre o funcionamento para melhor utilização.

 **Dica:** Conselhos para utilização e melhor funcionamento.

 **Importante:** Recomendações que garantem a segurança do usuário

 **Atenção / Cuidado:** Práticas que podem resultar em acidentes ou riscos.

## RECOMENDAÇÕES

A Philco garante o bom funcionamento deste aparelho. Porém, é necessário que sua utilização seja adequada, para que o usuário desfrute do aparelho sem prejudicar a sua saúde.

### INSTRUÇÕES AO USUÁRIO ⓘ

Existe uma grande probabilidade de o usuário resolver eventuais contratemplos de operação ou funcionamento insatisfatório do aparelho, apenas consultando o Manual de Instruções. Antes de submeter seu aparelho a um posto de Assistência Técnica Autorizada Philco, **leia atentamente o manual de instruções.**

### LOCAL DE INSTALAÇÃO ✂

- Instalar o aparelho sobre uma superfície firme, plana e horizontal.
- A ventilação normal do produto não deve ser impedida.
- Deixar um espaço de no mínimo 10 cm ao redor do televisor. Não cobrir o televisor quando estiver em uso.
- Não utilizar este aparelho perto de fontes de calor.
- Não operar o aparelho em ambientes abafados, como pequenas salas. Isso poderá ocasionar superaquecimento do aparelho e acarretar mau funcionamento.

### PRECAUÇÕES QUANTO À SEGURANÇA 🙅

- Jamais desmontar o aparelho. Não tocar o interior do produto nem inserir um objeto metálico dentro dele.

- Quando houver tempestades, desligar o cordão elétrico da tomada elétrica e se estiver sendo utilizado ao ar livre, interromper o uso.
- Não imergir o cabo de alimentação/força, o plugue ou o aparelho na água ou em qualquer outro líquido.
- Ao limpar a tela do aparelho, nunca usar agentes de limpeza abrasivos. Utilizar um pano macio umedecido.
- Não empregar palha de aço nem outros produtos na antena, pois eles podem danificar o televisor.
- Não utilizar aparelhos que apresentem algum tipo de dano no cabo de alimentação/força.
- Para substituir qualquer peça danificada, deve-se procurar um posto de Assistência Técnica Autorizada Philco.
- Proteger o cabo de alimentação/força contra danos físicos ou mecânicos, tais como: ao ser dobrado, torcido, pisado, preso por uma porta ou calçado.
- Para desconectar a TV totalmente da rede elétrica, o plugue deve estar fora da tomada.
- Para reduzir o risco de choque elétrico, é necessário a remoção do cabo de alimentação/força da tomada da rede elétrica.
- Não retirar o cabo de alimentação/força da tomada puxando pelo fio. Sempre puxe pelo plugue.
- Manter o acesso ao cabo, plugue e a tomada desimpedido.
- Produto não deve ser exposto a gotejamentos nem a respingos. Os objetos com líquidos, como vasos, não devem ser colocados sobre o produto.

- Para evitar acidente, o aparelho deve ser fixado de forma segura ao chão/parede, de acordo com as instruções de instalação.

- Evitar o uso prolongado do aparelho com volume superior a 85 dB. Os níveis de ruído acima deste valor podem ser prejudiciais à audição humana.

- Onde um plugue ou um conector é usado como dispositivo de desconexão a rede, o dispositivo deve ficar prontamente operável.

A seguir está a simbologia relacionada à segurança utilizada no aparelho:



O sinal em forma de raio é destinado a alertar o usuário para a presença de tensões perigosas no interior do aparelho. Tocar componentes internos poderá resultar em choque elétrico.



O ponto de exclamação é destinado a alertar o usuário para a existência de instruções importantes de uso.



Para reduzir o risco de choque elétrico ou incêndio, não abrir o gabinete do aparelho.

## MANUSEIO E LIMPEZA

- Retirar o plugue da tomada antes de realizar qualquer tipo de limpeza.

- Não limpar o gabinete do aparelho com detergentes nem solventes.

- Manter todo aparelho elétrico fora do alcance de crianças, especialmente quando estiver em uso.

- Não deixar o aparelho ligado sem ninguém por perto.

- O aparelho em modo Standby consome uma quantidade mínima de energia necessária para responder ao comando do controle remoto. Para evitar o consumo total de energia elétrica, remover o cabo de alimentação da tomada.

- A nota fiscal e o certificado de garantia são documentos importantes e devem ser guardados para efeito de garantia.

## INFORMAÇÕES IMPORTANTES

- Este produto é bivolt automático.

- A exibição de imagens estáticas por um longo período pode danificar a tela ou causar distorções permanentes: tais como fotografias ou uso em

sistemas de monitoramento CFTV. Esta forma de uso irregular não tem garantia do fabricante.

- Para evitar futuros problemas, varie a programação exibindo imagens em movimento e em tela cheia.

- Embora a tela possua uma fabricação de tecnologia de alta precisão, alguns pontos brilhantes de luz podem aparecer em cores constantes. Isso é uma característica estrutural do painel e não gera nenhum impacto no funcionamento do produto.

## MEIO AMBIENTE

### Embalagem

Um terço do consumo de papel destina-se a embalagens. Contribuir para a redução do consumo dos recursos naturais é um dever de todos.

O material utilizado para a embalagem e proteção do aparelho e acessórios são recicláveis.

### Pilhas

Todos os tipos de pilhas devem receber atenção especial. Uma só pilha contamina o solo durante 50 anos. As pilhas incorporam metais pesados tóxicos. Portanto, observar a legislação local quanto ao destino adequado dos materiais que serão descartados. Pilhas e baterias nunca devem ser jogadas junto ao lixo comum.

### Produto



O simples fato de ter adquirido este modelo já demonstra certa responsabilidade ecológica, pois sabe-se que eletroeletrônicos recentes e de qualidade gastam menos energia.

Este produto é constituído de várias partes que podem ser reaproveitadas (recicladas) por empresas especializadas. Logo, ao descartar, manter a mesma consciência ecológica inicial e não destinar ao lixo comum. Informar-se sobre os locais para o correto fim de vida.

A consciência ecológica depende de cada um, porém, é um ato que afeta a todos.

## CONTEÚDO DA EMBALAGEM

- Manual de Instruções; 
- Pés de borracha da base;

- Cabo de Alimentação; 
- Parafusos da base; 

- Base; 
- Controle Remoto. (não acompanha pilhas) 

Imagens meramente ilustrativas

## CONHEÇA SEU PRODUTO

01

**Instale as bases na sua TV**

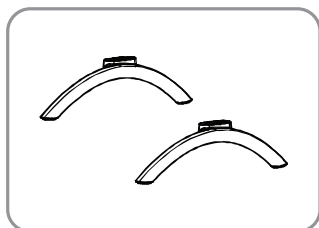

02

**Conecte o cabo de força e o da antena**

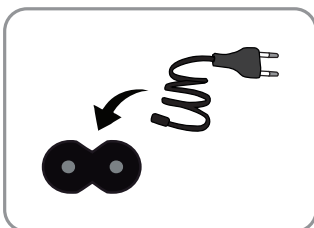

03

**Saiba a função de cada entrada da sua TV**

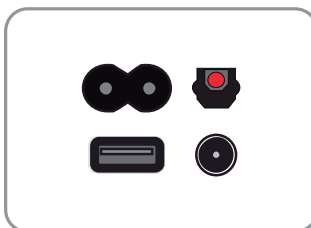

04

**Configurações Android**

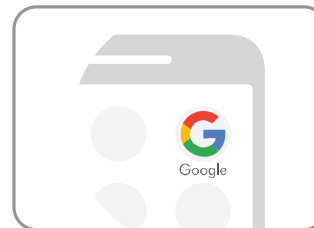

### 01 Instale as bases na sua TV:

**01.**Deite sua TV em um cobertor macio, para evitar danos na tela.

**02.**Encaixe os pés de base na TV, e insira os parafusos, conforme a tabela a seguir:

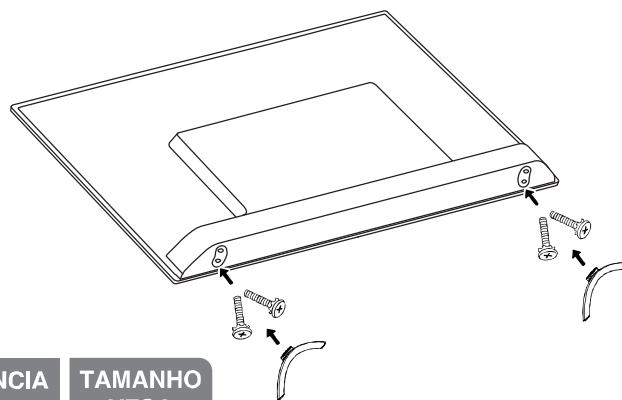

Imagens meramente ilustrativas

MODELO	PARAFUSO DA BASE	QUANTIDADE 	DISTÂNCIA VESA	TAMANHO VESA
PTV40G71AGBL	M4x16	2 em cada base	200x200mm	M6
PTV43AGCG70BLF	M4x16	2 em cada base	200x200mm	M6

03

## ! IMPORTANTE

- Alguns modelos de suporte podem atrapalhar na conexão dos cabos com o painel traseiro.
- A profundidade do parafuso deve ser verificada de acordo com o suporte adquirido.
- Ter cuidado ao manusear o aparelho, para evitar danos a parte de plástico, na parte inferior do produto.
- Garantir espaço de aproximadamente 70mm entre a TV e a parede, para não danificar os cabos.

### 02 Conecte o cabo de força e o da antena:

- Conecte os cabos nas entradas situadas na parte traseira do seu produto.
- O cabo de força deve ser conectado na tomada.



### 03 Saiba a função de cada entrada da sua TV:

As entradas para cabos e conexões a seguir, estão situadas na parte traseira da sua TV, como mostra a imagem ao lado:

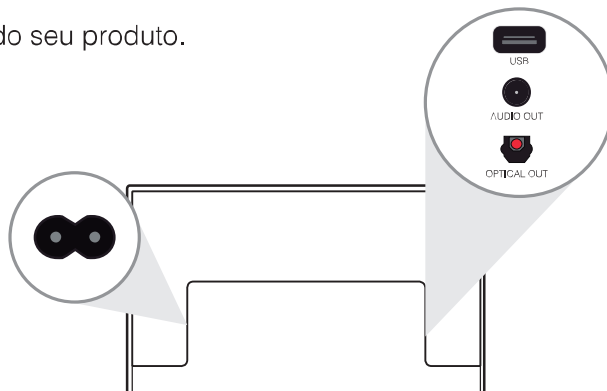

Imagens meramente ilustrativas

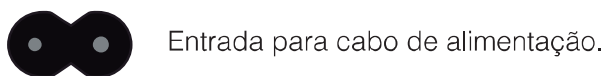

Entrada para cabo de alimentação.



Entrada de vídeo composto e áudio estereo.



2x Entrada USB 2.0.



Saída de áudio digital óptico.



Entrada para TV a cabo / entrada para TV VHF e UHF – Analógica e Digital.



HDMI1/ARC

Entrada de áudio e vídeo digital.



HDMI2

• HDMI1/ARC: retorno de áudio via HDMI.



HDMI3



AUDIO OUT

Saída para periféricos de áudio.



LAN

Conector para rede (Internet). Necessário para sinal de retorno GINGA e SMART.

## 04 Configurações Android

### NOTA

- Ligue sua TV para iniciar as configurações.
- Para ilustrar os próximos passos temos um vídeo explicativo no QR-Code a seguir:



### ATENÇÃO

Configuração somente para smartphone Android.

### INICIANDO

01. Selecione o idioma desejado na sua TV.
02. Pareie o seu controle, pressionando os botões a seguir por 10 seg:

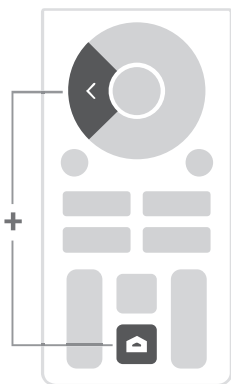

03. Aguarde ele parear, depois que ele sincronizar aperte no botão OK.
04. A mensagem "Configurar sua TV rapidamente usando o Smartphone Android" aparecerá na sua TV. Pressione "continuar".
05. Ative o localizador e o bluetooth do seu Smartphone Android para conectar com "Philco TV".

### CONFIGURAÇÃO RÁPIDA NO SMARTPHONE

01. No smartphone Android, abra o aplicativo Google, já pré-instalado.
02. Digite no smartphone: "Ok Google, configurar meu dispositivo".
03. Verifique o código que aparecerá no seu smartphone e na sua TV.
04. Selecione um WiFi.
05. Entre com uma conta Google e copie seus dados (poderá demorar, dependendo do seu smartphone).



Caso selecione "Pular":

### CONFIGURAÇÃO DA INTERNET

01. É possível configurar a TV para conexão via Wi-Fi, via cabo ou pular;
- É possível configurar depois.
02. Selecione sua rede Wi-Fi e depois a Senha de rede;
03. Para conectar via cabo, selecione "Usar Ethernet";
04. Para configurar depois, selecione "Pular" na última opção.

### CONTA GOOGLE

- Para utilizar 100% das funcionalidades da TV é necessário fazer login com sua conta Google.
- Acesse e crie sua conta, <https://myaccount.google.com/>
  - A função comando de voz só é liberada após a realização do login na TV com a conta Google.

### FAÇA LOGIN

01. É possível fazer login de duas maneiras:
  - "Usar o smartphone ou computador" ou "Usar o controle remoto"
  - **"Usar o smartphone ou computador"**
    - Acesse [androidtv.com/setup](https://androidtv.com/setup), no smartphone ou computador e verifique se o mesmo está na mesma rede Wi-Fi que a TV. Anote os 6 dígitos gerados na tela da TV e depois digite no smartphone ou no computador para efetuar o sincronismo da conta, aceite clicando em "SIGN IN".

### "Usar o controle remoto"

- Digite o email e a senha da conta Google para efetuar o sincronismo da conta.

### PRÓXIMAS CONFIGURAÇÕES QUE APARECERÃO

- Termo de serviço;
- Local;
- Ajude a melhorar o ANDROID.

### MELHORE O COMANDO DE VOZ DA SUA TV

#### NOTA

- Durante o uso da sua TV, pressione o botão a seguir, no seu controle, para utilizar o comando de voz.
- Você também pode acessar pressionando o botão , o comando de voz no canto superior esquerdo da TV.



### ESCOLHER UM NOME PARA SEU DISPOSITIVO

- Será o nome do seu dispositivo para identificá-lo em transmissões ou para se conectar com ele a partir de outros dispositivos.
- É possível escolher: "TV da sala de estar", "TV do quarto" dentre outros e até mesmo "Inserir um nome personalizado..."

#### DICA

- Aparecerão informações e dicas de uso, pressione o botão "OK" para avançar.

### SENHA

- Defina uma senha para sua TV, essa senha será solicitada por alguns aplicativos
- Não digite '0000', pois será uma opção inválida.

### PRÓXIMAS CONFIGURAÇÕES QUE APARECERÃO

- Modo TV > Casa;
- Modo Em Casa > SIM;
- Chromecast integrado;
- Modo de sintonizador;
- Busca de canais;
- Configuração concluída.

### PILHAS

01. Remover a tampa do compartimento das pilhas do controle remoto.
02. Inserir duas pilhas (AAA), assegurando-se de que a polaridade das mesmas corresponda às marcas dentro do compartimento.
03. Recolocar a tampa.

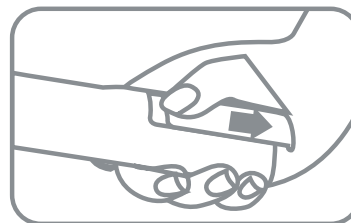

#### ATENÇÃO

- O controle remoto atua sobre um sensor na unidade do aparelho. Ele tem um alcance de 5 metros, e deve ser utilizado dentro de uma abertura de 30° (em qualquer direção) em relação ao sensor do controle remoto presente no painel frontal do aparelho.
- Manter as pilhas fora do alcance de crianças. Em caso de ingestão, consulte um médico imediatamente.
- Não manusear as pilhas com objetos metálicos.
- Retirar as pilhas do controle remoto, se o usuário não for utilizá-lo por um longo período de tempo.
- Não deixar objetos entre o sensor do aparelho e o controle remoto. Isso poderá causar o mau funcionamento do controle, pois interromperá o sinal enviado ao aparelho.
- Ao utilizar o controle remoto, não pressionar as teclas utilizando força em demasia. Isto poderá comprometer o funcionamento deste acessório em curto prazo.
- As pilhas não podem ser expostas ao calor excessivo tais como luz solar, fogo ou situações similares.

## CONTROLE REMOTO

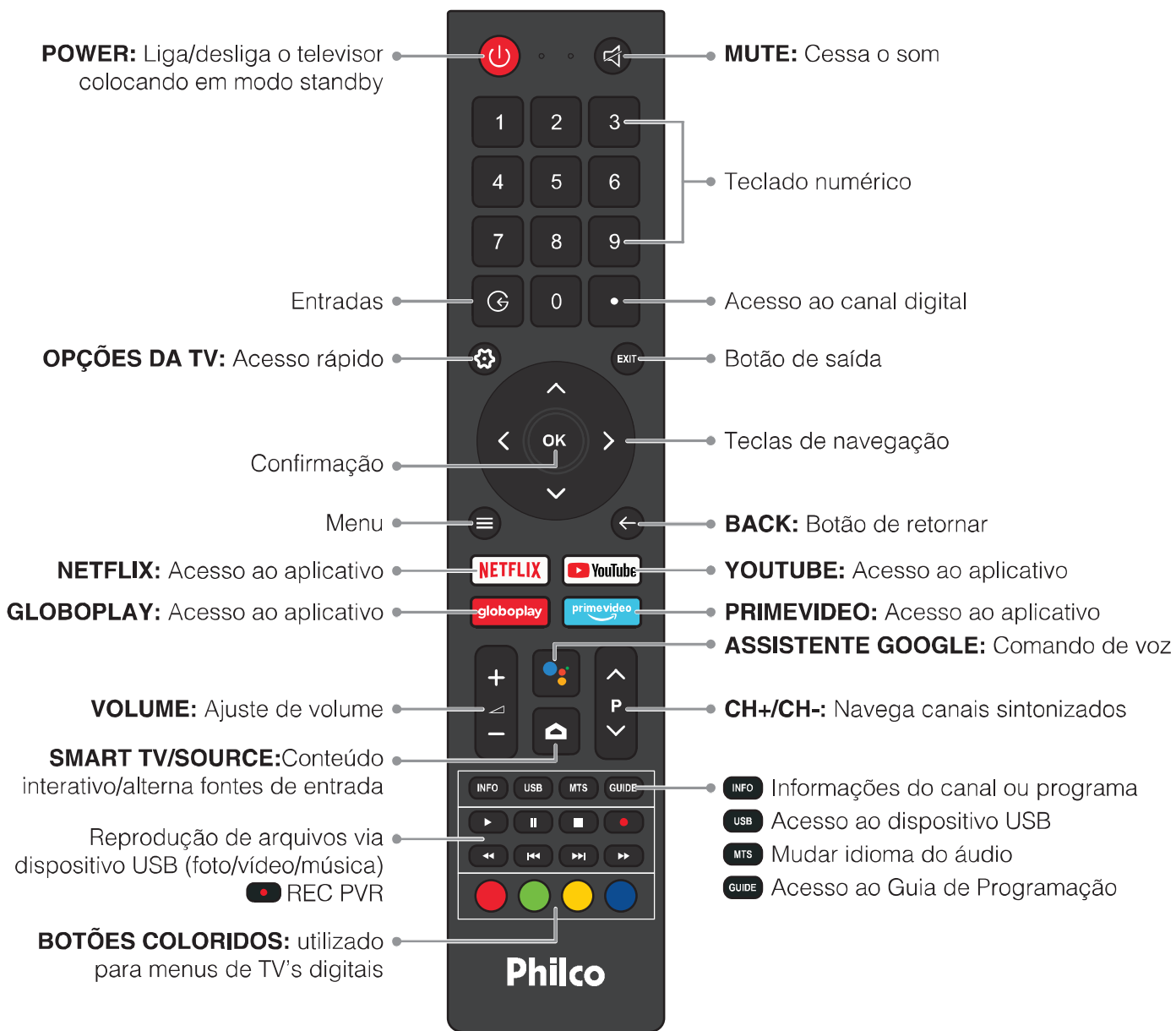

## CONEXÕES

### CONEXÃO DA ANTENA VHF/UHF (DIGITAL)

- Conectar o cabo da antena (75Ω) ao terminal no painel traseiro do aparelho.
- Este aparelho está preparado para o sistema de TV DIGITAL. Para receber um sinal digital o usuário deve conectar uma antena própria (UHF) para captar o sinal.



#### IMPORTANTE

- Quando a intensidade do sinal digital for fraca a imagem pode travar ou apresentar partes quadriculadas.
- Canais digitais às vezes podem transmitir programas em padrão SD (4:3), o que pode apresentar barras pretas e perda da qualidade na imagem.

### CONECTANDO UMA TV A CABO / SATÉLITE

Verifique se o seu decodificador de TV a cabo pode ser conectado através de um cabo HDMI ou AV.

01. Localizar o cabo conectado ao terminal no decodificador.
02. Conectar a outra extremidade do cabo ao terminal no painel traseiro do aparelho.
03. Selecione (no televisor) a respectiva entrada conectada.
04. A seleção de canais é feita diretamente pelo decodificador.
05. Pressionar o botão , no controle remoto para alternar entre as respectivas entradas.



#### IMPORTANTE

- Conectar o cabo à entrada correspondente.
- Caso a operadora não utilize um decodificador para recepção dos canais, conectar o cabo diretamente na entrada AIR da TV e realizar a busca de canais no modo sintonia: Cabo (sinal analógico).

### ÁUDIO OUT

A figura a seguir ilustra a conexão de saída áudio out da TV Philco com um periférico de áudio.

01. Efetuar a conexão AUDIO OUT entre o televisor e o periférico de áudio (P2 / 2 vias).
- Ao conectar o periférico na saída AUDIO OUT (P2) o áudio da TV não será cortado.
- Volume do áudio será contínuo, não possui controle de volume de áudio.

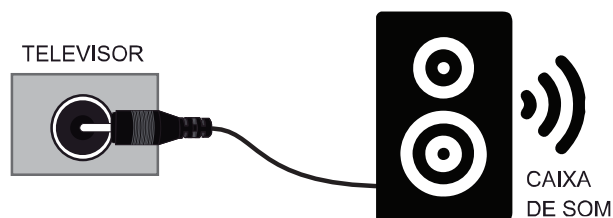

### ENTRADA DE VÍDEO COMPOSTO E ÁUDIO ESTÉREO

- Conector Amarelo: transmite sinal de vídeo.
- Conector Vermelho e branco: transmite sinais de áudio estéreo (R/L).

A ilustração a seguir simula uma conexão de vídeo composto e áudio estéreo com um Player:

01. Efetuar as conexões de vídeo e áudio estéreo entre o player e o televisor conforme figura abaixo.
02. Pressione o botão , e selecione a entrada AV.

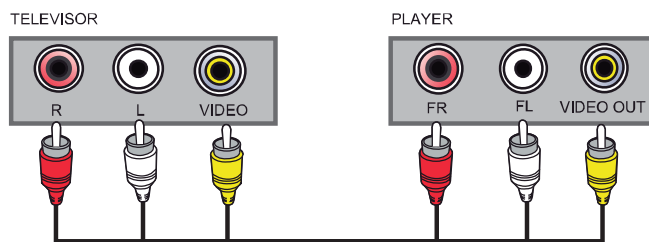

## ENTRADA

**HDMI:** High-Definition Multimedia Interface, ou seja, interface multimídia de alta definição.

A ilustração que segue, simula uma conexão HDMI com um Player.

**01.** Efetuar a conexões HDMI entre o player e o televisor conforme figura abaixo.

**02.** Através do botão , selecione a respectiva entrada conectada.

**ARC:** Audio Return Channel, ou seja, Canal de Retorno de Áudio.

Identifica dispositivos de áudio conectados ao televisor (HDMI1) como players de áudio, eliminando a necessidade de uma ligação de áudio óptico ou analógico adicional. Para habilitar a função no televisor seguir o passo a passo abaixo:

**01.** Pressione o botão  > CONFIGURAÇÕES > PREFERÊNCIAS DO DISPOSITIVO > ENTRADAS > CONTROLE DE HDMI (ativar).



### IMPORTANTE

- Ao escolher uma resolução, é normal que a imagem se torne corrompida por alguns instantes ou demore um pouco para ser exibida.
- O dispositivo de áudio conectado precisa obrigatoriamente possuir a função ARC.

## SAÍDA DE ÁUDIO DIGITAL

Sistema de reprodução do Áudio Digital transmitido por um cabo óptico. Este meio permite transmissão sem ruídos e sem interferência.

• A figura a seguir ilustra a conexão de saída de ÁUDIO DIGITAL da TV PHILCO com um amplificador.

**01.** Efetuar a conexão DIGITAL entre o televisor e o decodificador com a respectiva entrada digital.



## MODO USB

**01.** Para usufruir deste recurso insira um dispositivo USB em uma das entradas USB do aparelho.

**02.** Selecionar a entrada USB, pressionando o botão  > MEDIA ou USB no controle remoto.

**03.** A listagem de filtro (fime, foto e música) será exibida, selecione o filtro desejado. Ao selecionar o filtro, os arquivos compatíveis serão exibidos em miniatura.

**IMPORTANTE:** A PHILCO não se responsabiliza por eventuais perdas de dados contidos em dispositivos USB.

### • Reprodução de FILME:

**01.** Para dar início a reprodução, selecione o arquivo desejado e pressione OK.

**02.** Ao iniciar a reprodução, pressione o botão  para exibir a barra de recursos na tela.

• MENU: Imagem / Som / Modo Tela / Modo de reprodução / Legenda\* / Áudio\*

\*Legenda: é possível habilitar e desabilitar assim como trocar do cor (Branco / Amarelo / Azul)

\*Áudio: é possível trocar de áudio para outros

ídiomas. (A troca de áudio também pode ser feita pelo botão MTS no controle remoto)

\*\*Legenda e Áudio (o conteúdo reproduzido depende exclusivamente dos arquivos disponibilizados, ou seja:

Legenda: caso esteja incluso no arquivo ou por meio de arquivo \*SRT

Áudio: caso esteja incluso no arquivo

**03.**Para retornar, pressione EXIT.

#### •Reprodução de FOTO:

**01.**Pressione o botão OK, para iniciar a reprodução das imagens (apresentação de slides).

**02.**Para retornar, pressione EXIT.

#### •Reprodução de MÚSICA:

**01.**Para dar início à reprodução, selecione o arquivo desejado e pressione OK.

**02.**Ao iniciar a reprodução, uma barra de recursos será exibida na parte de baixo da tela.



**03.**Para retornar, pressione EXIT.

## CONFIGURAÇÕES E RECURSOS

### CONFIGURAÇÃO DE CANAL

Para ter acesso aos canais, você deve fazer a busca, conforme os passos a seguir:

**01.**Pressione o botão  e selecione a Entrada "TV";

**02.**Na Entrada "TV" pressione o botão  no controle remoto e direcionar para cima, pressionando o botão  no controle remoto.

**03.**Selecione NOVOS CANAIS DISPONÍVEIS > SINTONIA (TV) > pressione OK.

**04.**Aguarde a busca finalizar.

**05.**Para interromper, pressione "EXIT" no controle remoto para CANCELAR e então pressione novamente "EXIT" para sair.

ou

**01.**Pressione o botão  e selecione a Entrada "TV";

**02.**Na Entrada "TV" pressione o botão  no controle remoto e selecione CONFIGURAÇÕES.

**03.**CONFIGURAÇÕES > CANAL > CANAIS > Busca de canais.

### GUIA DE PROGRAMAÇÃO

#### (Programação TV digital)

Permite que o usuário visualize informações sobre a programação de determinados canais.

•Para acessar o GUIA DE PROGRAMAÇÃO pressionar o botão GUIDE, ou no menu, selecione > direcional para cima  no controle remoto > CANAIS > GUIA DE PROGRAMAÇÃO.

•Utilize os botões coloridos para habilitar as funções conforme exibido no menu.



### IMPORTANTE

•As informações do GUIA são fornecidas pelas redes de transmissão.

•A exibição é atualizada de forma dinâmica e na medida em que forem disponibilizadas.

### FUNÇÃO BLUETOOTH

•Este televisor Philco possui a tecnologia Bluetooth, que permite a conexão sem fio entre seu televisor a fones de ouvido, soundbar, caixas acústicas e controle remoto, através do modo Bluetooth. Para obter mais informações sobre o pareamento, consulte o manual de operação do dispositivo de áudio Bluetooth pareado com o seu televisor Philco.

•Para um correto funcionamento, primeiro habilite o modo Bluetooth no amplificador que será utilizado e depois no televisor, seguindo o passo a passo abaixo:

**01.**Pressione  no controle remoto > CONFIGURAÇÕES > CONTROLE REMOTO E ACESSÓRIOS > ADICIONAR ACESSÓRIO.

### ! IMPORTANTE

- Devido às limitações de transmissão da tecnologia sem fios Bluetooth o som pode ser mais lento do que a imagem, causando um atraso de aproximadamente 1 segundo.
- O alcance do dispositivo é de cerca de 5 metros sem barreiras. A existência de barreiras entre os dispositivos pode causar dificuldade na transmissão e possíveis falhas.

### GOOGLE ASSISTENTE

• O Google assistente é uma ferramenta de busca que pode ser utilizada pressionando o botão  no controle remoto, para fazer uma busca no Google por comando de voz.

• O controle deve estar pareado com sua TV. Caso não esteja, é necessário configurar:

**01.** Pressione  > CONFIGURAÇÕES > CONTROLE REMOTO E ACESSÓRIOS > ADICIONAR ACESSÓRIO.

• A função comando de voz só é liberada após a realização do login na TV com a conta Google.

### CONFIGURANDO UM LEMBRETE

É possível configurar o aparelho para mudar de canal automaticamente através do GUIA DE PROGRAMAÇÃO (apenas para canal digital).

**01.** Selecione o canal com a programação desejada.

**02.** Pressione o botão GUIDE para acessar o GUIA DE PROGRAMAÇÃO.

**03.** Selecione o programa na lista.

**04.** Pressione o botão OK para agendar.

• Para abrir "Lista Agendada", pressione o botão GUIDE para acessar o GUIA DE PROGRAMAÇÃO e logo em seguida pressione o botão "0".

### HD RECORDER [PVR]

Grava o programa em execução em dispositivo USB (Formatado em FAT32). As gravações tem tamanho limite de aproximadamente 1GB.

**Ex:** Para gravações de até 1 hora, serão gerados 6 arquivos. O tempo de gravação depende da capacidade de armazenamento do dispositivo USB.

### ! IMPORTANTE

- Este processo funciona apenas para recepção digital.
- Para melhor qualidade e evitar travamento na gravação recomendamos o uso de HD EXTERNO.
- A gravação através de PEN-DRIVE, MP3 Player ou MP4 Player pode ser comprometida pois depende do modelo do dispositivo.

### GRAVANDO

Para iniciar a gravação, conecte o PEN-DRIVE ou HD EXTERNO na entrada USB do televisor:

**01.** Selecionar o canal com as teclas CH+/CH-.

**02.** Pressionar o botão REC no controle remoto.

**03.** A gravação iniciará automaticamente.

**04.** Para cancelar a gravação pressionar o botão STOP.

**05.** Para reproduzir o conteúdo gravado, pressione no controle  > direcional para baixo > LISTA DE GRAVAÇÃO.

### ! IMPORTANTE

- Caso o usuário utilize um PEN-DRIVE de baixa velocidade, a imagem pode travar ou ser cancelada durante a gravação.
- O usuário também pode programar uma gravação, pressione  no controle > direcional para baixo > LISTA DE PROGRAMAÇÃO. Para usufruir deste recurso, seguir as orientações mostradas na TV.
- Para esta opção o usuário deve usar de preferência um HD EXTERNO.

## RECURSOS

### CONFIGURAÇÃO DE REDE

Este aparelho possui recursos Smart, para acessar este recurso configurar corretamente sua conexão de rede/internet.

### CONFIGURANDO REDE COM FIO

**01.** Conectar o cabo de rede RJ45 ao televisor e ao modem ou roteador.

**02.** Pressione o botão  > CONFIGURAÇÕES > REDE E INTERNET > "Ethernet" verificar se está "conectado".

#### IMPORTANTE

- Cabo LAN não acompanha o produto.
- Após a instalação o usuário deverá acessar o SETUP e fazer as devidas configurações.
- Não conectar uma linha telefônica ao terminal LAN. Isso pode causar mau funcionamento do produto.
- Recomenda-se o uso de uma conexão à internet com uma velocidade efetiva de 25 Mbps ou superior.

### CONFIGURANDO REDE SEM FIO (WIRELESS).

**01.** Pressione o botão  > OPÇÕES DA TV > CONFIGURAÇÃO > REDE E INTERNET.

**02.** Selecione a rede disponível.

**03.** Se a conexão for protegida, aparecerá uma tela solicitando a senha.

• Entre com a senha do roteador da rede local para ter acesso.

#### IMPORTANTE

Conexão via wireless limita-se a não estabelecer conexão com conexões ocultas (sem distribuição de SSID).

### CHROMECAST

- Dispositivo para comunicação entre dispositivos móveis (smartphones e tablets) e Smart TV's.
- Possibilita o espelhamento do seu dispositivo móvel.
- Baixar o App "google home" no Playstore e instalar no celular/Tablet para fazer o espelhamento de tela.

#### IMPORTANTE

O CHROMECAST não é desenvolvido pela PHILCO, em caso de dúvidas na utilização do aplicativo em seu dispositivo, recomendamos buscar suporte na central de atendimento do desenvolvedor de seu dispositivo móvel ou a Google.

- Assuntos relacionados a CHROMECAST.
- Aparelhos que não possuem "Certificação do Play Protect" ou possuem ROM modificador, a função espelhamento pode não funcionar adequadamente.

### TV INTERATIVA [GINGA]

- Ginga é uma aplicação que permite ao usuário utilizar o conteúdo interativo disponibilizado pela emissora de televisão através da programação digital.
- Nem todas as cidades e canais possuem programas com transmissão iDTV, ou seja, mesmo seguindo os procedimentos o conteúdo do programa DTV pode não conter o Ginga que para tal, depende da programação do canal/emissora transmissora.

Como acessar o Conteúdo Interativo:

O conteúdo interativo é enviado pela emissora através do RF direto para o aparelho [PROGRAMAÇÃO DIGITAL]. Para que o usuário possa responder a interatividade é necessário conexão com internet [verificar seção CONFIGURAÇÃO DE REDE].

**01.** Pressione o botão  > "Live TV" > botão  > OPÇÕES AVANÇADAS > CONFIGURAÇÃO DE GINGA > ATIVAR GINGA.

**02.** Selecione um canal digital que disponibilize o serviço de Interatividade [GINGA].

**03.** Pressione o botão  > GINGA, abrirá uma lista de aplicativos Ginga disponíveis.

•Aguarde algum tempo para que o aparelho carregue a informação enviada.

**04.** Após carregar o conteúdo interativo, um indicador animado será exibido na tela.

•O indicador varia de acordo com a operadora.



### IMPORTANTE

- Após carregar, o aplicativo ficará ativo na tela da TV. O indicativo de carregamento varia de acordo com emissora.
- Ao mudar de canal, o GINGA necessita de um tempo para carregar a aplicação.
- As ações interativas variam de acordo com o aplicativo, portanto não trate como erro se algumas teclas não operarem.
- Cada desenvolvedor programa a melhor forma de navegação de acordo com suas necessidades.

### DOLBY AUDIO DIGITAL



### DOLBY AUDIO™

Este televisor possui o sistema de áudio DOLBY DIGITAL.

Produzida sob licença da Dolby Laboratories. Dolby e o símbolo de D duplo são marcas registradas da Dolby Laboratories.

**01.** Pressione  > CONFIGURAÇÕES > PREFERÊNCIAS DO DISPOSITIVO > SOM > PROCESSAMENTO DE AUDIO DOLBY.

### CONTEÚDO SMART

Para acessar o conteúdo SMART pressionar o botão  no controle remoto.

A tela a seguir será exibida:

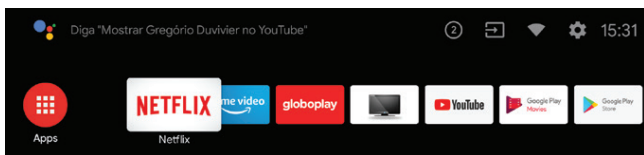

•A disponibilidade ou adição de serviços pode ser alterada sem aviso prévio.

•Alguns portais oferecem conteúdo especial, para isso é necessário ser usuário cadastrado (login e senha).

•O acesso ao conteúdo SMART depende da qualidade e velocidade da rede em que a TV está conectada.

•O aparelho possui PlayStore.

•É possível fazer download de aplicativos.

•A disponibilidade ou adição de conteúdo da PlayStore pode ser alterada sem aviso prévio.

•Alguns aplicativos podem exigir consentimento para uso de informações pessoais e coleta de dados.

### FLASH PLAYER

Os aplicativos são passíveis de alteração, sem aviso prévio. O Aparelho possui recurso de Acesso de internet, porém nem todos os websites ou conteúdos disponíveis serão compatíveis com o produto, como conteúdos que requerem codecs para visualização ou aplicativos integrados, como Flash players, entre outros.

### CONTEÚDO YOUTUBE

Para sincronizar sua conta YouTube da TV:

•Ao completar as configurações iniciais da TV com internet e conta Google, a TV já estará sincronizada com a conta YouTube na TV;

•Caso queira adicionar outra conta ou pulou essa etapa nas configurações iniciais, é necessário fazer:

**01.** Fazer login na TV com a conta Google;

**02.** Abrir o YouTube, clicar em "Fazer login" e selecionar a conta desejada.

•Para conectar o aplicativo YouTube do celular ao seu televisor é necessário seguir os passos abaixo:

**01.** Conecte seu televisor e seu dispositivo na mesma rede.

**02.** Acesse o aplicativo YouTube no dispositivo móvel.

**03.** Pressione o botão de transmissão  no dispositivo móvel.

**04.** Escolha qual o televisor desejado para reprodução do conteúdo.

05. Aguarde um instante até que o televisor comece a reproduzir o mesmo conteúdo do dispositivo móvel.

### CONTEÚDO NETFLIX

• É necessário ser membro\* da Netflix para ter acesso ao conteúdo.

\*Sujeito a custos de contratação/assinatura.

• A disponibilidade de 4K Ultra HD está sujeita a seu plano, seu serviço de Internet, à funcionalidade do aparelho utilizado e à disponibilidade de conteúdo.

Acesse [www.netflix.com/TermsOfUse](http://www.netflix.com/TermsOfUse) para maiores informações.

Caso o aplicativo Netflix apresente algum problema, proceda com seguintes passos:

01. Desligue a TV via controle remoto ou botão Power.

02. Remova o cabo AC da tomada.

03. Aguarde 10 segundos.

04. Ligue novamente o cabo AC na tomada.

05. Ligue a TV e entre no NETFLIX.

06. Na tela de erro do aplicativo Netflix, selecione Mais informações (More Info) ou Mais detalhes (More Details).

07. Selecione Redefinir (Reset).

• Se não aparecer Redefinir (Reset), selecione Encerrar sessão (Sign Out) ou Desativar (Deactivate).

08. Depois de encerrar a sessão, acesse novamente sua conta e tente assistir à Netflix.

### CONTEÚDO PRIME VÍDEO

01. Acesse o aplicativo "PRIME VÍDEO" pressionando o botão "PRIME VIDEO" ou pressione o botão .

02. Registre-se no site da Amazon e acesse "PrimeVideo.com/mytv" no seu computador.

03. Insira o código que aparece na TV no seu computador e pressione "continuar" na sua TV.

04. Aproveite o conteúdo Prime Vídeo.

### CONTEÚDO GLOBOPLAY

01. Acesse o App "GloboPlay" pressionando o botão "GloboPlay", pressione o botão .

02. Para fazer login, acessar "minha conta".

• É necessário ser membro da GloboPlay para ter acesso ao conteúdo.

• Sujeito a custos de contratação/assinatura.

## ATUALIZAÇÃO DE SOFTWARE

Mantenha seu televisor sempre atualizado, veja abaixo as formas de atualização disponíveis.

### VIA USB:

Para atualizar seu televisor por USB, bast seguir o QR-Code a seguir, realizar o download do programa e seguir os passos indicados.



### VIA INTERNET:

Pressione  CONFIGURAÇÕES > PREFERÊNCIAS DO DISPOSITIVO > SOBRE > ATUALIZAÇÃO DO SISTEMA.

## MENU

• As próximas páginas deste tópico explicam o menu do televisor.

• Pressione o botão  e selecione a Entrada "TV".

• O botão  acessa o MENU da TV.

• O botão  acessa PREFERÊNCIAS DO DISPOSITIVO, menu rápido para configurações de "Som" e "Imagem".

\*Disponível para ENTRADA: TV, HDMI 1, HDMI 2, HDMI 3, AV, MODO USB e alguns APLICATIVOS baixados na PLAYSTORE.



### NOTA

• Algumas funções podem não estar disponíveis, depende do modelo e versão do aparelho.

### • CANAIS

**Adicionar aos meus favoritos:** adicionar o canal que está assistindo à lista de favoritos.

**Guia de programação:** lista com todos os canais e programações (pode fazer agendamento).

**Novos canais disponíveis:** adicione canais.

### • OPÇÕES DA TV

**Modo imagem:** alterna entre equalizações predefinidas.

• Usuário, Padrão, Vívido, Futebol, Filme, Jogo,

Economia de energia.

**Modo de exibição:** formato de imagem da tela da TV.

•Automático, Completa, Super zoom, Não dimensionado, 4:3, Expansão do filme 14:9, Expansão do filme 16:9.

**Closed captions:** configuração da legenda.

•ATIVAR LEGENDA.

•CLOSED CAPTION ANALÓGICA.

•CLOSED CAPTION DIGITAL.

•CONFIGURAÇÃO DE SOBREPOSIÇÃO.

**Auto-falantes:** da TV ou sistema de áudio digital.

•Alto-falantes da TV, Sistema de áudio externo..

**Ligar/desligar:** opção de desligamento da TV.

•SLEEP (10, 20, 30, 40, 50, 60, 90, 120minutos).

•IMAGEM DESL.

•DESATIVAR O TIMER.

•SEM SINAL, DESLIGAMENTO AUTOMÁTICO.

**Ginga:** conteúdo interativo.

**Opções avançadas:** configurações de ajustes de imagem avançadas.

•SOUNDTRACKS.

•CANAL PADRÃO.

•CONFIGURAÇÃO DE GINGA.

•SUSPENSÃO AUTOMÁTICA.

**Configuração:** Configurações da TV apresentadas no título seguinte.

## •GRAVAR

**Iniciar gravação:** inicia a gravação do canal que esta em execução.

**Lista de gravações:** mostra as gravações já feitas.

**Informação do dispositivo:** informações do dispositivo em que foi feito a gravação.

**Lista de programações:** gravações programadas.

## CONFIGURAÇÕES

•As próximas páginas deste tópico explicam como ajustar algumas configurações do televisor.

•Pressione o botão  > OPÇÕES DA TV > CONFIGURA-

ÇÕES, para acessar as configurações da TV.

## •DEFINIR O NOME DO DISPOSITIVO

• Escolha o nome do seu dispositivo.

## •REDE E INTERNET

• **Wi-Fi:** Ativa ou desativa rede sem fio.

• **Redes disponíveis:** Selecione uma rede de Wi-Fi.

## •Outras opções:

•ADICIONAR NOVA REDE.

•BUSCA SEMPRE ATIVADA.

•WOW: ativar em rede sem fio.

•WOL: acordar na LAN.

## •Ethernet:

•NÃO CONECTADO.

•CONFIGURAÇÕES DE PROXY.

•CONFIGURAÇÕES DE IP.

## •CANAL

• **Canais:** Configuração do canal.

•BUSCA DE CANAIS: busca por canais disponíveis.

•ATUALIZAR BUSCA.

•PULAR CANAL.

•EDIÇÃO DE CANAL.

•SINTONIA FINA DE CANAL ANALÓGICO.

• **Modo de instalação de canais:** Antena ou cabo.

• **Controle dos pais:** Sensura de canais.

• **Idioma do áudio:** English, Português ou Espanhol.

• **Licenças de código aberto.**

• **Versão:** Versão atual do software.

## •CONTAS E LOGIN

• Conta que está conectada no momento. É possível adicionar mais contas Google.

## •APPS

• **Apps abertos recentemente:** Lista de apps recentes.

## •Permissões:

•PERMISSÕES DOS APPS.

•ACESSO ESPECIAL A APPS.

•SEGURANÇA E RESTRIÇÕES.

## •PREFERÊNCIAS DO DISPOSITIVO

### •Sobre:

• **ATUALIZAÇÃO DO SISTEMA:** verifica novas atualizações.

- NOME DO DISPOSITIVO: possibilidade de alterar nome.
- NOME DA PRODUÇÃO.
- REINICIAR: opção de voltar as configurações de fábrica.
- STATUS: Endereço IP / Endereço MAC / Endereço / Bluetooth / Número de série / Tempo de atividade.
- INFORMAÇÕES LEGAIS: licenças e informações.
- MODELO.
- VERSÃO. (Android)
- VERSÃO DO SOFTWARE.
- NETFLIX ESN.
- NÍVEL DO PATCH DE SEGURANÇA ANDROID.
- VERSÃO DO KERNEL.
- NÚMERO DA VERSÃO.

#### Data e hora:

- DATA E HORA AUTOMÁTICAS:  
Utilizar horário fornecido pela rede. / Desativado (Habilita ajuste manual de horário)
- DEFINIR DATA: caso não utilize o horário automático.
- DEFINIR HORA: caso não utilize o horário automático.
- DEFINIR FUSO HORÁRIO.
- USAR FORMATO DE 24 HORAS.

#### Timer:

- TIPO DE HORA PARA LIGAR.
- AUTO POWER ON TIME.
- TIPO DE TEMPO DE DESLIGAMENTO.
- TEMPO DE DESLIGAMENTO AUTOMÁTICO.

**Idioma:** Seleção do idioma (Inglês/Espanhol/Português).

**Teclado:** Tipos de teclado.

- TECLADO ATUAL.
- CONFIGURAÇÕES GBOARD.
- GERENCIAR TECLADOS.

#### Entradas:

- ENTRADAS EM ESPERA: HDMI3 / HDMI 2 / HDMI 1 / composto (AV).
- CONTROLE DE HDMI. (Permitir que a TV controle dispositivos HDMI)
- DESLIG. AUTOM. DE DISPOSITIVO.
- LIGAR AUTOMATICAMENTE A TV.
- LISTA DE DISPOSITIVOS CEC.

#### Ligar/desligar:

- SLEEP (Desativado/10/20/30/40/50/60/90/120 min).
- IMAGEM DESL.
- DESTIVAR O TIMER.
- SEM SINAL, DESLIGAMENTO AUTOMÁTICO.

#### Imagem:

- MODO IMAGEM. (Usuário / Padrão / Vívido / Futebol / Filme / Jogo / Economia de energia).
- LUZ DE FUNDO.
- BRILHO.
- CONTRASTE.
- SATURAÇÃO.
- MATIZ.
- NITIDEZ.
- GAMMA.
- TEMPERATURA DA COR.
- FORMATO DE IMAGEM. (Automático / Completa / Super zoom / Não dimensionado / 4:3 / Expansão do filme 14:9 / Expansão do filme 16:9)
- CONFIGURAÇÕES AVANÇADAS DE VÍDEO: DNR / Redução de ruído MPEG / Controle adaptativo de luz / Modo DI Film / Modo Games / Modo PC / Gama RGB do HDMI.
- SINTONIZAÇÃO DE COR: Ativar (matiz / saturação / brilho / deslocamento / ganho).
- CORREÇÃO DE BALANÇO DE BRANCO EM 11: Ativar (ganho / vermelho / verde / azul).
- REDEFINIR PARA O PADRÃO: retorna as configurações originais de fábrica.

#### Som:

- SONS DO SISTEMA.
- BALANÇO.
- DETALHES DO EQUALIZADOR.
- ALTO-FALANTES.
- SAÍDA DIGITAL. (Automático / Ignorar / PCM / Dolby Digital Plus / Dolby Digital)
- ATRASSO DE SPDIF.
- MODO DOWNMIX.
- PROCESSAMENTO DE AUDIO DOLBY. Habilita "Modo de som": (Jogo / Filme / Música / Notícias / Futebol / Padrão / Usuário). "Modo de som" em

"Usuário" habilita "Nivelador de volume".

- REDEFINIR PARA O PADRÃO: retorna as configurações originais de fábrica.

**Armazenamento:** Armazenamento interno compartilhado.

**Tela inicial:**

- PERSONALIZAR CANAIS.
- ATIVAR PRÉ-REPRODUÇÃO DE VÍDEO.
- ATIVAR PRÉ-REPRODUÇÃO DE ÁUDIO.
- REORDENAR APPS.
- REORDENAR JOGOS.
- ANDROID TV HOME.
- ANDROID TV CORE SERVICES.

**Modo demonstração:**

- MODO DEMONSTRAÇÃO.

**Google assistente:**

- CONTAS: conta que está conectada.
- VER PERMISSÕES: fazer login com conta Google.
- APPS PESQUISÁVEIS.
- FILTRO SafeSearch.
- BLOQUEAR PALAVRAS OFENSIVAS: filtro de palavras.
- LICENÇAS DE CÓDIGO ABERTO: licenças Google.

**Chromecast built-in:** Espelhamento celular. (Necessário instalação do aplicativo "Google Home")

- LICENÇA DE CÓDIGO ABERTO.
- NÚMERO DA VERSÃO.
- NÚMERO DE SÉRIE.

**Protetor de tela:**

- PROTETOR DE TELA: Pano de fundo.
- QUANDO COMEÇAR: 5/15/30min/1/2h.
- ENTRAR NO MODO SUSPENSÃO: 30min/1/3/6/12h/Nunca.
- COMEÇAR AGORA: ativar protetor de tela.

**Localização:**

- STATUS DE LOCALIZAÇÃO: Usar Wi-Fi para estimar a localização.
- SOLICITAÇÃO DE LOCALIZAÇÃO: lista de apps que solicitaram a localização recentemente.

**Uso e diagnóstico:**

- ATIVAR/DESATIVAR: envio automático ao Google.

**Acessibilidade:**

- DESCRIÇÃO DO ÁUDIO: libera opções para pessoa

com deficiência visual (habilita canal de áudio descrição, pressionar botão MTS em canais digitais. Canal de áudio disponível quando liberado pela emissora).

- PESSOA COM DEFICIÊNCIA VISUAL.
- CONFIGURAÇÕES PARA DEFICIENTES AUDITIVOS: libera opções para pessoa com deficiência auditiva.
- LEGENDAS: configurações de legenda.
- TEXTO EM ALTO CONTRASTE: habilita contorno no texto para melhor contraste.

**Redefinir:** Voltar as configurações de fábrica.

**STATUS DE LOCALIZAÇÃO**

Lista de apps que solicitaram a localização recentemente.

**SOLICITAÇÃO DE LOCALIZAÇÃO**

Lista de apps que solicitaram a localização recentemente.

**CONTROLE REMOTO E ACESSÓRIOS**

Lista com os acessórios conectados com a TV por bluetooth. É possível adicionar mais dispositivos.

## PROBLEMAS E SOLUÇÕES

**01.Aparelho não liga?**

- Tomada sem energia ou com mau contato: ligue o aparelho em outra tomada.
- Verifique se o cabo de alimentação está corretamente conectado entre a TV e a tomada.
- Tire a TV da tomada, aguarde 1 min e coloque na tomada novamente.
- Se a luz do standby estiver ligada, pressionar o botão "Power" do controle remoto ou do aparelho.

**02.Aparelho ligando sozinho?**

- Caso possua algum dispositivo conectado no aparelho (vídeo game, TV por assinatura), verifique nas configurações do dispositivo se há alguma configuração habilitada que possa enviar um comando para ligar o televisor.
- Verifique nas configurações do televisor se o T-LINK encontra-se ativado. Desabilite a função ou desconecte o cabo HDMI.

**03.Controle remoto não funciona?**

- Pilha está mal colocada: verificar a posição das pilhas.
- Pilha está gasta, realizar a troca da pilha.

•Fora do alcance, usar o controle remoto de acordo com as instruções contidas neste manual.

#### **04.Sem imagem, imagem ruim, distorcida?**

•Conexões (A&V, HDMI...) ligadas incorretamente, efetuar a ligação dos cabos conforme instruções contidas neste manual.

•Mensagem de "sem sinal", conecte a antena conforme instruções desse manual, selecionar a entrada correta no botão "  " do controle remoto.

•Canal de TV mal sintonizado, selecionar o canal correto de TV; verificar se a antena está corretamente conectada; fazer novamente a sintonização automática, conforme instruções descritas neste manual.

•Problemas de recepção, verificar a antena, caso esteja utilizando uma antena interna, opte por uma antena externa.

•Cores da imagem distorcidas, acessar o "MENU" do aparelho e ajustar as opções de imagem conforme necessidade.

•Formato de tela: acessar o "MENU" e ajustar o formato da tela conforme necessidade. Sinais analógicos ou digitais (transmitidos no padrão SD 4:3) apresentarão barras pretas laterais e perda na qualidade da imagem.

•É normal que o televisor apresente imagens quadriculadas ou travamento quando a intensidade do sinal digital for fraca.

#### **05.Sem som ou som distorcido?**

•Volume muito baixo, aumentar o volume através do controle remoto ou diretamente no aparelho.

•Função "MUTE" ligada, pressionar o botão "MUTE" do controle remoto.

•Cabos mal conectados, se estiver utilizando outros modos de entrada do televisor, verificar se os cabos estão conectados corretamente conforme descrito neste manual.

•Som distorcido ou desbalanceado, acessar o "MENU" do aparelho e ajustar as opções de som conforme necessidade.

•Caso o aparelho encontre-se sem som (TV por assinatura), altere a configuração do modo SPDIF para PCM (configurações de Som) no seu televisor.

#### **06.Não sintoniza canal digital?**

•Verificar se a região onde o televisor está sendo utilizado possui sinal digital

•Verificar se a antena é UHF e está corretamente instalada e direcionada, caso esteja utilizando uma antena interna, opte por uma antena externa.

#### **07.Não acessa internet por cabo?**

•Para configurar uma conexão de internet é necessário que o televisor possua a função SmartTV.

•Verificar se o cabo de rede está conectado a entrada RJ45 no televisor.

•Verificar se o roteador está funcionando e com conexão.

•Verificar se foi feita a configuração de rede a cabo, acessar o "MENU" do televisor e ajustar as opções de rede conforme instruções contidas neste manual.

#### **08.Não acessa internet sem fio?**

•Para configurar uma conexão de internet é necessário que o televisor possua a função SmartTV.

•Verificar se o roteador está funcionando e com conexão.

•Verificar se foi feita a configuração de rede sem fio, acessar o "MENU" do televisor e ajustar as opções de rede conforme instruções contidas neste manual.

#### **09.Problemas de configuração com o computador?**

•A conexão do televisor com um computador só poderá ser feita através das entradas HDMI1, HDMI2 ou HDMI3.

•Selecionar, no televisor, a entrada correspondente HDMI1, HDMI2 ou HDMI3.

•Ajustar, no computador, a resolução máxima suportada pelo televisor (informação contida neste manual), para evitar uma resolução incompatível.

#### **10.Netflix não funciona corretamente?**

•Aplicativo trava em alguns momentos: pode ser devido a quantidade de acessos, este problema é responsabilidade do desenvolvedor do aplicativo e pode ser solucionado após alguns minutos, ou reiniciando o aplicativo.

•Aplicativo não realiza login: verifique a sua conexão com a internet, caso não funcione, reinicie o roteador.

•Verifique se o aplicativo está rodando normalmente em outros dispositivos, caso não funcione, entre em contato com o desenvolvedor do aplicativo.

•Verifique se não há nenhuma atualização pendente do televisor.

•Caso o aplicativo Netflix apresente algum problema, proceda com os passos do tópico “CONTEÚDO NETFLIX” presente neste manual.

### 11.YouTube não funciona corretamente?

•Aplicativo não reproduz o mesmo conteúdo do

dispositivo móvel: Verifique se o dispositivo e o televisor encontram-se conectados na mesma rede.  
•Aplicativo não realiza login: verifique a sua conexão com a internet, caso não funcione, reinicie o roteador.

## ESPECIFICAÇÕES TÉCNICAS

### PTV40G71AGBL LED

#### IMAGEM/TELA

- Tipo da Tela: Backlight LED: 40"
- Proporção de Imagem: 16:9
- Tempo de Resposta (típico): 9,5ms
- Resolução Máxima: Full HD 1920x1080 (pixels)
- Contraste dinâmico: 5.000.000:1
- RGB Real

#### SOM

- Potência de saída: 2x10Wrms

#### RECEPÇÃO

- Sintonia: Digital com recepção ISDB-T.
- Modulação: PAL-M / PAL -N / NTSC
- Recepção: 125 canais em modo VHF/UHF/CABO

#### GERAL

- Temp. ambiente: 0°C a 40°C
- Alimentação: 110~ 240V
- Frequência: 50/ 60 Hz
- Consumo médio: = 58,6W
- Consumo STANDBY: <0,5W

### PTV43AGCG70BLF LED

#### IMAGEM/TELA

- Tipo da Tela: Backlight LED: 43"
- Proporção de Imagem: 16:9
- Tempo de Resposta (típico): 6,5ms
- Resolução Máxima: Full HD 1920x1080 (pixels)
- Contraste dinâmico: 4.000.000:1
- RGB Real

#### SOM

- Potência de saída: 2x10Wrms

#### RECEPÇÃO

- Sintonia: Digital com recepção ISDB-T.
- Modulação: PAL-M / PAL -N / NTSC
- Recepção: 125 canais em modo VHF/UHF/CABO

#### GERAL

- Temp. ambiente: 0°C a 40°C
- Alimentação: 110~ 240V
- Frequência: 50/ 60 Hz
- Consumo médio: = 62,9W
- Consumo STANDBY: <0,5W

Número de homologação referente ao modelo  
GCBLTV02AIBBT-Philco



Número de homologação referente ao modelo  
CDW-G47638U-01



“Este equipamento não tem direito à proteção contra interferência prejudicial e não pode causar interferência em sistemas devidamente autorizados.”

## CERTIFICADO DE GARANTIA ÁUDIO E VÍDEO

A Fabricante solicita ao consumidor a leitura prévia do Manual de Instruções para a melhor utilização do produto. A Fabricante garante seus produtos contra defeitos de fabricação durante o período estabelecido, contados a partir da data de entrega do produto expresso na nota fiscal de compra. Conforme modelo a seguir:

TELEVISORES LCD/LED/PLASMA E MONITOR	
<b>Garantia legal*</b>	90 Dias
<b>Garantia adicional</b>	270 Dias
<b>Garantia total**</b>	360 Dias

\*A garantia legal é de 90 dias e tem seu início na data de aquisição do produto.  
\*\*A garantia total é a soma da garantia legal mais a garantia adicional.

- Os controles remotos terão garantia legal de 90 dias, mais 270 dias de garantia adicional, totalizando 360 dias.
- Os acessórios terão somente garantia legal de 90 dias.

A Fabricante prestará serviços de Assistência Técnica, tanto os gratuitos quanto os remunerados somente nas localidades onde mantiver Postos Autorizados.

Em locais onde não haja Postos Autorizados, o produto deverá ser transportado, por conta e risco do consumidor. A relação de Postos Autorizados está disponível através do site [www.philco.com.br](http://www.philco.com.br) ou através do SAC **(47) 3431-0499**. Se o consumidor vier a transferir a propriedade deste produto, a garantia ficará automaticamente transferida, respeitando o prazo de validade, contado a partir da primeira aquisição. Produtos que necessitam de serviço de instalação terão despesas e responsabilidades por

conta do consumidor. O compromisso de garantia cessará caso:

- O produto seja examinado, adulterado ou consertado fora de Assistência Técnica Autorizada.
- Ocorra a utilização de peça ou componente não original.
- O produto seja ligado em tensão diferente daquela para qual foi projetado.
- O defeito seja decorrente de uso inadequado ou negligência do consumidor em relação às instruções do manual.
- Danos sejam causados por ação de agentes naturais (enchentes, maresia, raios, etc.)
- O produto seja utilizado para fins não domésticos.
- Não sejam seguidas as recomendações de conservação, conforme manual.
- Ausência ou adulteração do número de série.

# Philco

**PHILCO ELETRÔNICOS S.A - Manaus**

Rua Palmeira de Miriti, 287 - Bairro Gilberto Mestrinho - Manaus/AM  
CEP 69.075-215 - Insc. Est. 06.200.708-4 - CNPJ 11.283.356/0002-87  
INDÚSTRIA BRASILEIRA

**PRODUZIDO NO  
POLO INDUSTRIAL  
DE MANAUS**  
  
CONHEÇA A AMAZÔNIA

(47) 3431-0499  
www.philco.com.br

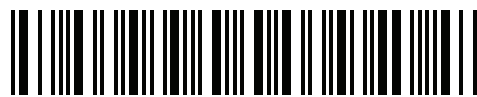

162001663

08/20 2029-09-05 722321 162001663 Rev.0