

Nº	MODIFICAÇÃO	POR	DATA
0	Liberação do Arquivo	Ari Jr.	03-04-2012
1	Alteração na frase sobre substituição do cordão elétrico (certificação)	Ari Jr.	17-05-2012

BRITANIA



Umidificador e Purificador de Ar
Air Active
 MANUAL DE INSTRUÇÕES

ESTE DESENHO É PROPRIEDADE EXCLUSIVA DA BRITÂNIA ELETRDOMÉSTICOS LTDA. E NÃO PODERÁ SER UTILIZADO POR TERCEIROS

PROJ.		DATA		MATERIAL	QUANTIDADE	
DES.	Ari Jr.	DATA	03-04-2012	TRATAMENTO	TOL. Ñ ESPECIF.	ESCALA
VERIF.	Alexandre	DATA	03-04-2012	PRODUTO	ESTRUTURA	FOLHA
APROV.	Kelly	DATA	03-04-2012	Umidificador Air Active	778321	1/1
				TÍTULO	NÚMERO	REV.
				Etiqueta de Tensão / Rating Labels	813-09-05	

INTRODUÇÃO

Parabéns pela escolha de um produto da linha Britânia.

Para garantir o melhor desempenho de seu produto, **ler atentamente as instruções a seguir. Recomenda-se não jogar fora este Manual de Instruções**, guardá-lo para eventuais consultas.

CUIDADOS

- Não utilizar o produto quando ele apresentar algum dano no cordão elétrico, no plugue ou em outros componentes. Para substituir qualquer peça danificada, procurar a **Assistência Técnica Autorizada**.
- O plugue do umidificador deverá ser retirado da tomada elétrica se o aparelho não for usado por muito tempo.
- Não utilize o aparelho e o cordão de alimentação estiver danificado, o produto deve ser encaminhado a Assistência Técnica Autorizada para ser substituído, a fim de evitar riscos;
- Se o reservatório de água estiver cheio, segurar firmemente com as duas mãos ao transportá-lo.
- Este aparelho não foi projetado para ser utilizada por pessoas (incluindo crianças) com capacidades físicas, sensoriais ou mentais reduzidas, ou falta de experiência e conhecimentos, exceto se forem supervisionadas ou instruídas por uma pessoa responsável pela sua segurança.
- As crianças deverão ser supervisionadas, para assegurar de que não brinquem com o aparelho.
- Nunca tocar no canal condutor de água ou nos componentes imersos em água durante o funcionamento do aparelho.
- Nunca utilizar o umidificador se não contiver água no seu reservatório.
- Nunca adicionar substâncias à água que não sejam produzidas ou indicadas pelo fabricante.
- Nunca lavar, limpar nem instalar os componentes do aparelho sem antes o ter desligado da tomada elétrica.
- Nunca usar o umidificador ao ar livre. Manter o aparelho fora do alcance de crianças. Não deixar que eles usem o aparelho sem a supervisão de um adulto.
- Para não perder a garantia e para evitar problemas técnicos, não consertar o aparelho em casa. Quando precisar, o usuário deverá levá-lo à **Assistência Técnica Autorizada**.
- Jamais encostar nas partes internas do aparelho durante o funcionamento.
- Ao transportar o aparelho, segurá-lo sempre pela base.
- A nota fiscal e o certificado de garantia são documentos importantes e devem ser mantidos para efeito de garantia.

AMBIENTE DE FUNCIONAMENTO

- Sempre colocar o umidificador sobre uma superfície firme, plana e estável.
- Nunca deixar o umidificador em locais acessíveis a crianças.
- Nunca usar o aparelho em locais onde haja gases explosivos.
- Nunca colocar o umidificador perto de fontes de calor, como fogões. Não expor o aparelho à luz direta do Sol.
- Sempre utilizar o aparelho em temperatura ambiente para evitar danos.
- Colocar o umidificador longe de móveis e de eletrodomésticos. Não deixar que a saída (bico) de umidade aponte diretamente para uma parede ou eletrodoméstico.

TEORIA SOBRE A TECNOLOGIA QUE UTILIZA ULTRA-SOM

A tecnologia por ultra-som está bem consolidada e vem sendo amplamente usada em várias áreas. O umidificador por ultra-som utiliza alta frequência para converter a água em partículas que serão em seguida propelidas uniformemente no ar com auxílio de um pequeno ventilador. As partículas geradas pelo umidificador tornam o ar muito mais fresco e úmido.

CARACTERÍSTICAS

•Desligamento Automático

Se o reservatório de água ficar abaixo do nível mínimo, o aparelho irá desligar automaticamente.

•Vaporizador por ultra-som

Adotam técnicas especiais de vaporização. O vaporizador é fácil de limpar, assegurando ao seu aparelho uma vida útil mais longa.



DIAGRAMA ESTRUTURAL

- 01** - Saída de vapor com direcionador de vapor
- 02** - Display
- 03** - Corpo do aparelho
- 04** - Reservatório de água
- 05** - Tampa do reservatório de água

- 06** - LED
- 07** - Sensor de nível d'água
- 08** - Transdutor (Ultra som)
- 09** - Ventoinha
- 10** - Filtro de carbono ativo
- 11** - Pés antiderrapante

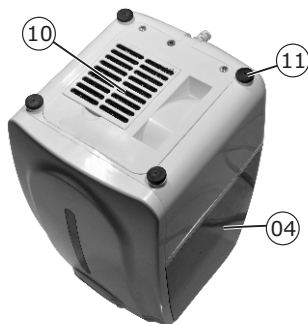
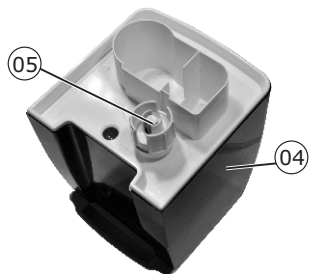
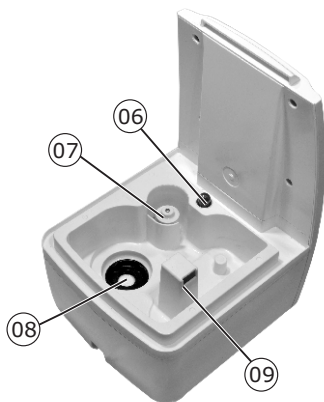

imagens meramente ilustrativas

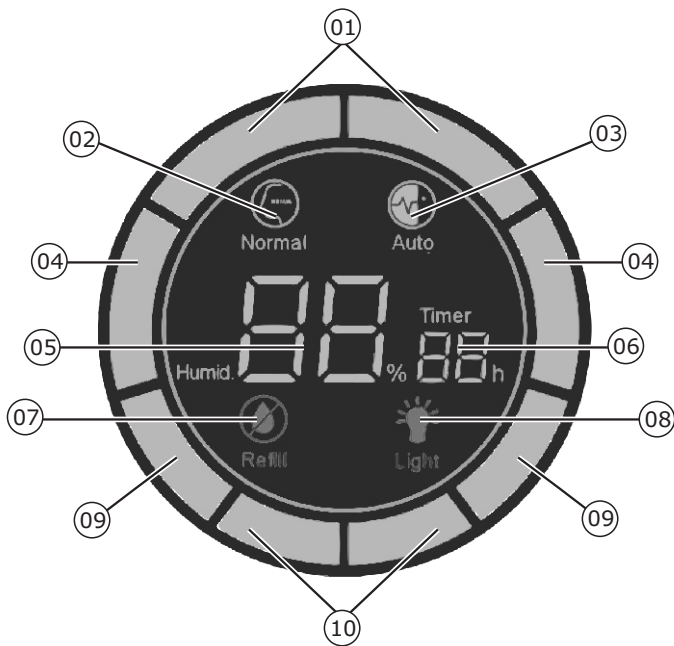

01 - Indicador de intensidade de névoa alta

02 - Indicador de funcionamento normal

03 - Indicador de funcionamento automático

04 - Indicador de intensidade de névoa média

05 - Indicador de umidade (porcentagem)

06 - Indicador de tempo do Timer

07 - Indicador de reservatório vazio

08 - Indicador de funcionamento do Led (reservatório de água)

09 - Indicador de intensidade de névoa baixa

10 - Indicador de intensidade de névoa extra-baixa

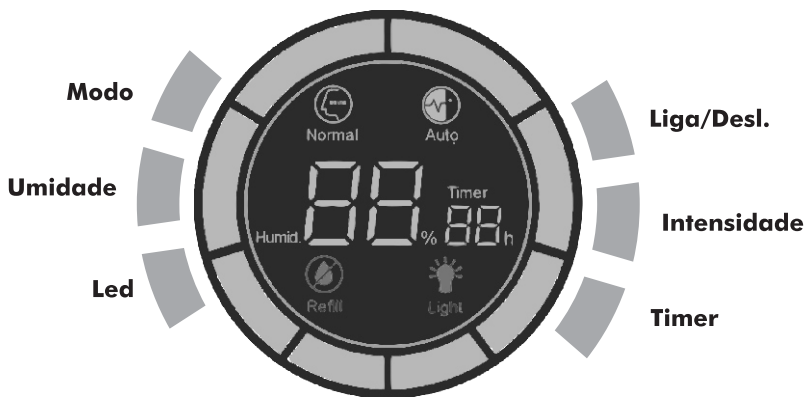

Modo: Pressionar o botão sucessivamente para alterar o modo de funcionamento entre "Normal" e "Auto".

Umidade: Pressionar o botão sucessivamente para definir a porcentagem de umidade em que o aparelho irá funcionar durante o modo "Auto".

Led: Pressionar o botão para ligar ou desligar o Led do reservatório de água.

Liga/Desl.: Pressionar o botão para Ligar ou Desligar o aparelho.

Intensidade: Pressionar o botão sucessivamente para alterar o nível de intensidade de névoa.

Timer: Pressionar o botão sucessivamente para programar o tempo de funcionamento do aparelho. O Timer funciona com intervalos de 1 hora podendo ser programado com o máximo de 12 horas.

LOCAL E OPERAÇÃO

• Colocar o umidificador a uma distância mínima de 2 metros de televisores, caixas de som ou outros eletrodomésticos.

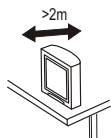

• Sempre colocar o umidificador sobre uma superfície firme, plana e estável.



• Nunca colocar o aparelho perto de cortinas.

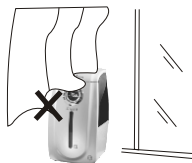

• Não colocar o aparelho perto de fogões ou outras fontes de calor. Não expor à luz direta do Sol.



ENCHENDO O RESERVATÓRIO DE ÁGUA

Com o aparelho desligado, segurar o reservatório de água pela alça ou com as duas mãos pela lateral do mesmo e puxar para cima para retirá-lo.



Virar o reservatório de cabeça para baixo e retirar a sua tampa girando-a no sentido anti-horário.



ENCHENDO O RESERVATÓRIO DE ÁGUA

Encher o reservatório com água limpa.

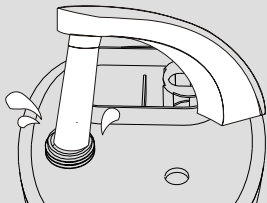

Recolocar a tampa do reservatório, parafusando-a firmemente no sentido horário.



Virar o reservatório de cabeça para cima segurando com as duas mãos e recolocar o reservatório no aparelho.



IMPORTANTE.

- Não inserir o plugue do umidificador com as mãos molhadas, pois poderá ocorrer choque elétrico.
- Retirar o plugue da tomada ao transportar o aparelho.
- Não remover o reservatório de água com o aparelho em funcionamento.
- Inserir bem o plugue na tomada para garantir uma boa conexão.
- A Performance do aparelho está ligada as condições do ambiente;
- Condições ideais de funcionamento: umidade relativa do ar < 80%RH.
- Temperatura da água: < 40°C. Utilizar apenas água limpa.
- Não Bloquear a saída do bico vaporizador.

LIMPEZA E MANUTENÇÃO

Cuidado: Antes de limpar e encher o reservatório com água, desligar o aparelho e retirar o plugue da tomada. Realizar a limpeza e manutenção do aparelho a cada semana de uso. O acúmulo de sujeira irá diminuir o rendimento e reduzir a vida útil do aparelho.

Limpeza do reservatório.

Retirar o reservatório do aparelho e desparafusar sua tampa. Retirar os acúmulos de minerais e resíduos com um tecido macio. Em seguida lavar o reservatório com água limpa (FIGURA 1).



FIGURA 1).

Limpeza do canal condutor.

Se houver depósitos calcários no condutor, limpá-los com um tecido macio e em seguida lavar com água (FIGURA 2).

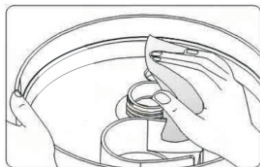

FIGURA 2

Limpeza do vaporizador por ultra-som.

Colocar um pouco de detergente neutro na superfície do vaporizador, derramar um pouco de água e deixar amolecer por 5 minutos. Em seguida escová-lo e lavá-lo (FIGURA 3).



FIGURA 3

Limpeza da superfície do gabinete.

Para limpar o gabinete, usar um pano umedecido em água morna e lavar o bico vaporizador com água limpa.

Não molhar a base do aparelho de modo que possa entrar água nos componentes internos.

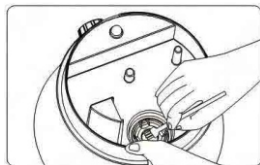
MANUTENÇÃO E LIMPEZA DO UMIDIFICADOR POR ULTRA-SOM

- Utilizar apenas detergente neutro e água limpa para efetuar a limpeza do aparelho.
- Nunca utilizar objetos pontiagudos para limpar o aparelho.

ARMAZENAGEM

Antes de guardar, desligar o aparelho e esvaziar o reservatório de água. Em seguida executar o item Limpeza e Manutenção que consta neste manual de instruções. Retirar toda a umidade usando um pano macio e seco.

SOLUÇÃO DE PROBLEMAS

Problema	Causa	Solução
Aparelho não emite vapor	Sem energia na tomada elétrica.	Verificar se a tomada está energizada utilizando outro eletrodoméstico.
	Nível de água baixo.	Encher o reservatório de água.
	Reservatório de água mau encaixado no aparelho.	Encaixar o reservatório de água corretamente.
	Saída do bico vaporizador bloqueada.	Desobstruir a saída do bico vaporizador.
Odores estranhos	Aparelho novo.	Retirar a tampa do reservatório. Manter o reservatório em local fresco e ventilado por 12 horas.
	A água está suja ou se encontra há muito tempo no reservatório.	Trocar a água e limpar o reservatório de água.
Ruídos anormais.	O ruído provém do contato do aparelho com a superfície sobre a qual foi colocado.	Colocar o aparelho sobre uma superfície plana e estável.
Vapor com baixa intensidade.	Regulador de intensidade de vapor na posição mínima.	Selecionar uma posição com intensidade melhor.
	Acúmulo de sujeira no transdutor.	Desligar o aparelho e efetuar a limpeza do mesmo seguindo o tópico "Limpeza e Manutenção"



BRITANIA

0800-417644

sac@britania.com.br

**ATENDIMENTO
AO CONSUMIDOR**