

INTRODUÇÃO

Parabéns pela escolha de mais um produto de nossa linha.

Para garantir o melhor desempenho de seu produto, o usuário deve ler atentamente as instruções a seguir. Recomenda-se não jogar fora este Manual de Instruções. Ele deve ser guardado para eventuais consultas.

NOTA: É comum que aparelhos elétricos novos liberem uma leve fumaça ou gases durante as primeiras vezes em que eles forem utilizados. Isso acontece em virtude do aquecimento dos materiais e dos componentes usados na fabricação do aparelho. É normal e não indica a existência de defeitos no aparelho.

COMPONENTES

1. Grade frontal
2. Porca da hélice
3. Hélice
4. Grade traseira
5. Alça para transporte
6. Botão para controle de oscilação horizontal
7. Motor
8. Botão para ajuste de inclinação
9. Haste e base do ventilador
10. Seletor de velocidades
11. Cordão elétrico com plugue
12. Porta cordão
13. Suporte para posição parede.

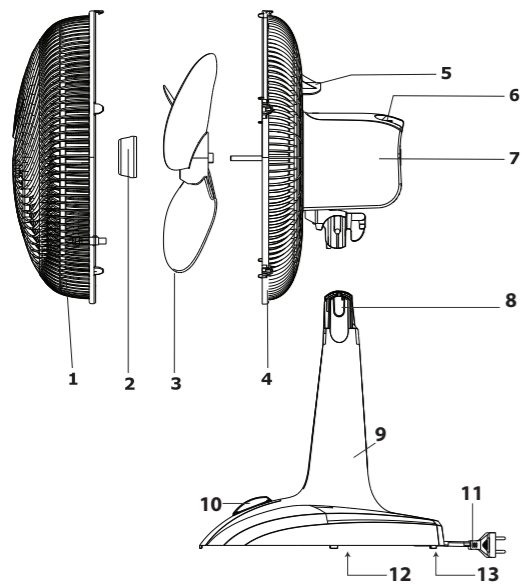

INSTRUÇÕES DE SEGURANÇA

- Não utilizar aparelhos que apresentem algum tipo de dano no cordão elétrico, no plugue ou em outros componentes. Para substituir qualquer peça danificada, o usuário deverá procurar a Assistência Técnica Autorizada a fim de evitar riscos.
- Verificar se a tensão da rede elétrica no local de instalação é a mesma indicada na etiqueta localizada no aparelho.
- Para evitar acidentes, manter o material da embalagem fora do alcance de crianças, após desembalar o aparelho.
- Manter o aparelho longe do alcance de crianças.
- Para se proteger contra o choque elétrico, o usuário não poderá mergulhar o cordão elétrico nem o plugue em água ou em outro líquido.
- Para desligar, retirar o plugue da tomada elétrica. Sempre desconectar segurando pelo plugue, nunca puxar pelo cordão elétrico.
- Utilizar uma tomada elétrica exclusiva. Não utilizar adaptadores tipo "T" ou temporizadores.
- O uso de acessórios não recomendados para uso com este aparelho poderá causar acidentes.
- Não deixar o cordão elétrico ficar pendurado na beirada de mesas, balcões ou outras superfícies e nem tocar em superfícies quentes.
- Não utilizar o aparelho para fins diferentes dos previstos neste manual de instruções.
- Nunca transporte o produto pelo cordão elétrico.
- Este aparelho não foi projetado para ser utilizado por pessoas (incluindo crianças) com capacidades físicas, sensoriais ou mentais reduzidas, ou falta de experiência e conhecimentos, exceto se forem supervisionadas ou instruídas por uma pessoa responsável pela sua segurança.
- As crianças deverão ser supervisionadas, para assegurar de que não brinquem com o aparelho.
- Não utilizar este aparelho ao ar livre.
- Se o uso de uma extensão elétrica for necessária, deve-se garantir que a especificação do fio da extensão seja igual ou superior ao cordão elétrico original do aparelho, para evitar superaquecimento e acidentes.
- Evitar o contato e manter os cabelos, roupas e outros utensílios longe das partes móveis do aparelho.
- Não introduzir o dedo ou qualquer objeto através das grades, mesmo que o aparelho esteja desligado.
- Desligar e retirar o plugue da tomada elétrica quando não estiver usando o aparelho.
- Quando for limpar o aparelho retirar o plugue da tomada elétrica.
- O ventilador deve estar desligado antes de remover as grades.
- Não utilizar o produto sem a grade frontal.
- O uso de peças que não sejam originais do aparelho pode prejudicar o seu funcionamento e causar danos ao usuário e a ao produto, além de perder a garantia normal de fábrica.
- Para não perder a garantia e para evitar problemas técnicos, jamais tentar consertar o produto em casa. Caso necessário, o usuário deverá levá-lo à Assistência Técnica Autorizada.
- A nota fiscal e o certificado de garantia são documentos importantes e devem ser guardados para efeito de garantia.
- Não utilize acessórios que não sejam originais do aparelho. O uso de acessórios que não sejam originais pode prejudicar o funcionamento, causar danos ao usuário e ao produto.
- O aparelho não deve ser utilizado se tiver caído e se há sinais visíveis de danos.

Aviso importante: Qualquer serviço de manutenção ou de reparos só deverá ser efetuado por um técnico credenciado. Não tentar consertar o aparelho por conta própria.

! ADVERTÊNCIA

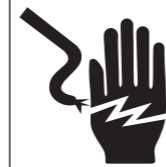

- Retirar o plugue da tomada elétrica antes de efetuar qualquer manutenção no aparelho.
- Recolocar todos os componentes antes de ligar o produto.
- Não usar adaptadores, benjamins ou T's.

-Não seguir estas instruções pode trazer risco de morte, incêndio ou choque elétrico.

MONTAGEM

1. Posicionar a haste sobre uma superfície plana e estável, posicionar a unidade motor sobre a haste conforme figura 01.

Nota: Se estes detalhes não forem observados o encaixe poderá ser danificado, prejudicando o funcionamento do aparelho (Figura 02).

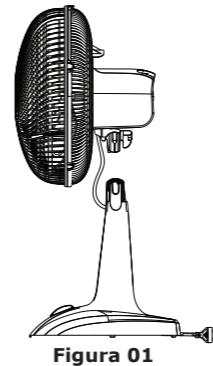

ERRADO

CONTROLE DE VELOCIDADES

- Este ventilador possui um seletor com 03 velocidades. Para acionar o ventilador, gire o seletor iniciando da velocidade maior até o menor sentido horário (figura 03).

- **Velocidade 3** - Máximo fluxo de ar
- **Velocidade 2** - Médio fluxo de ar
- **Velocidade 1** - Baixo fluxo de ar



Figura 03

SISTEMA OSCILANTE

Para ligar o sistema oscilante, pressionar o botão conforme figura 04.

•Para desligar o sistema oscilante, levantar puxando o botão conforme figura 05.

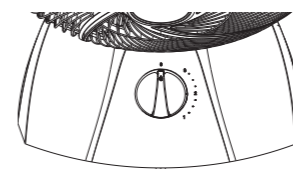

Figura 04

Nota: Para manusear o botão do sistema oscilante, o usuário pode usar o dedo polegar caso sintá-se mais confortável.

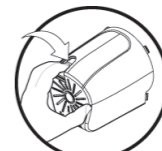

Figura 05

AJUSTE DE INCLINAÇÃO



Figura 06

Para direcionar o fluxo de ar, deve-se pressionar o botão para ajuste de inclinação conforme o indicado na figura 06, e posicionar o motor na inclinação desejada como mostrado na figura 07.



Figura 07

MONTAGEM NA PAREDE



Figura 08

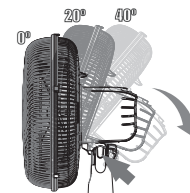

Figura 09



Figura 10

1. Deve-se pressionar o botão para o ajuste de inclinação conforme indicado na Figura 08 e girar o motor para posicionar o aparelho na inclinação máxima.
2. Fixar o parafuso com bucha plástica (não fornecido com o aparelho) na parede na altura desejada. Certificar-se de que o parafuso esteja firmemente fixado.-
3. Posicionar o motor na horizontal conforme Figura 09.
4. Posicionar a base do produto na parede encaixando o suporte localizado na base mostrado na Figura 10, na cabeça do parafuso.

Nota:

Para utilizar novamente o produto apoiado sobre alguma superfície horizontal, deve-se pressionar o botão para a posição parede de modo a liberar o motor e então ele possa retornar à posição normal.

PORTA FIO

•Este produto foi projetado com o sistema porta-fio, facilitando ao usuário armazenar o seu produto. Para recolher o cordão elétrico, enrole no porta-fio conforme imagem abaixo:



Figura 11



Figura 12

DESMONTAGEM

- Desligar o aparelho e desconectá-lo da tomada elétrica. Quando a hélice parar, retirar a grade frontal.
- Para remover a grade frontal, deve-se introduzir a ponta da chave de fenda em cada uma das fendas localizadas na sua borda, pressionando as linguetas para fora e liberando as 5(cinco) travas conforme a **figura 13**.
- Afrouxar a porca da hélice no eixo, girando-a no sentido horário conforme **figura 14**.
- Puxar a hélice do eixo do motor como mostrado na **figura 15**.
- Para retirar a grade traseira deve-se pressionar as travas para trás e puxar a grade livrando-a do dente da trava como mostrado na **figura 16**.

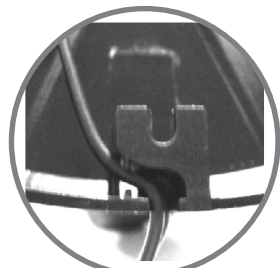

Figura 13



Figura 14

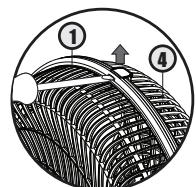

Figura 15

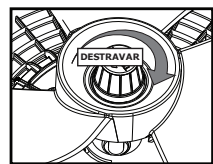

Figura 16

NOTA:

Após a montagem da haste, ela não poderá ser desmontada. Caso o usuário necessite que ela seja desmontada, deverá procurar uma Assistência Técnica Autorizada.

LIMPEZA

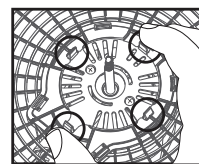
•Antes de ligar seu aparelho desenrole o cordão elétrico totalmente e posicione-o no suporte do fio conforme imagem abaixo:

•Usar somente um pano levemente umedecido para limpar a hélice e a parte externa do aparelho.
•Não utilizar produtos abrasivos, polidores, álcool, solventes nem outro tipo de substância química.

DICAS DE SOLUÇÕES DE PROBLEMAS

PROBLEMA	CAUSAS	PROCEDIMENTO
Não liga	O aparelho está ligado na tensão incorreta (aparelho 220V ligado em 127V).	Orientar para verificar a tensão na etiqueta do produto e a tensão das tomadas.
	Produto não está ligado na tomada elétrica.	Inserir o plugue na tomada elétrica.
	Produto desligado.	Ligar o aparelho, girando o botão no sentido horário.
	A tomada esta sem energia.	Verificar se há energia testando a tomada com outro eletrodomésticos.
Aparelho não ventila.	Motor travado.	Encaminhar para a Assistência técnica.
	Obstrução da parte traseira do ventilador.	Deixar o aparelho longe de cortinas ta mbém longe da parede.
Produto não oscila.	Motor fora de centro.	Encaminhar para Assistência técnica.
	Não foi acionada a função.	Acionar a função se não funcionar lev ar a assistência técnica.
Hélice vibrando.	Rosqueamento excessivo da porca da hélice.	Rosquear cuidadosamente até encostar a superfície da porca na hélice.

SOMENTE PARA USO DOMÉSTICO



BRITANIA

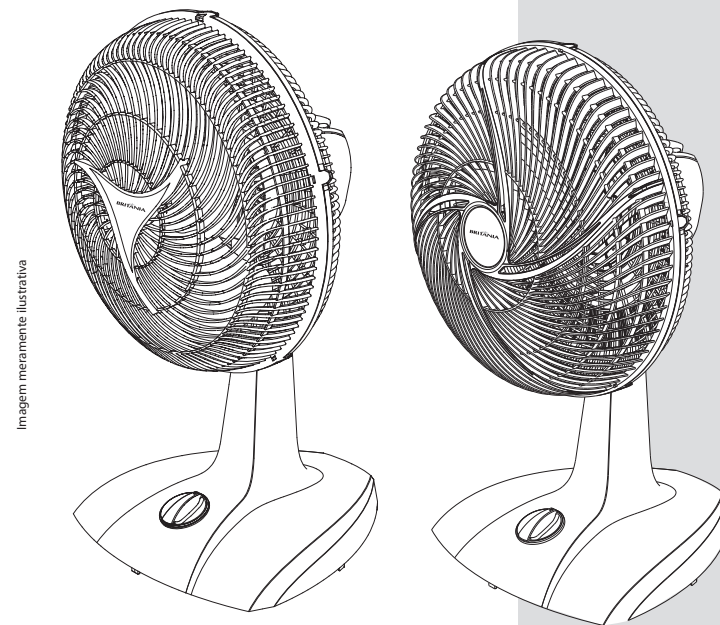

Imagem meramente ilustrativa

**VENTILADORES
B30 / B40**

Manual de Instruções