

Philco



MANUAL DE INSTRUÇÕES

FORNO ELÉTRICO PFE45I DUO

INTRODUÇÃO

Parabéns pela escolha de mais um produto de nossa linha.

Para garantir o melhor desempenho de seu produto, **o usuário deve ler atentamente as instruções a seguir.** Recomenda-se não jogar fora este Manual de Instruções. Ele deve ser guardado para eventuais consultas.

NOTA: É comum que aparelhos elétricos novos liberem uma leve fumaça ou gases durante as primeiras vezes em que eles forem utilizados. Isso acontece em virtude do aquecimento dos materiais e dos componentes usados na manufatura do aparelho. É normal e não indica a existência de defeitos no aparelho.

O APARELHO DESTINA-SE SOMENTE PARA USO DOMÉSTICO



ADVERTÊNCIA



- Retirar o plugue da tomada elétrica antes de efetuar qualquer manutenção no aparelho.
 - Recolocar todos os componentes antes de ligar o produto.
 - Ligar o plugue em uma tomada com aterramento efetivo, conforme norma NBR5410.
 - Não usar adaptadores, benjamins ou T's.
- Não seguir estas instruções pode trazer risco de morte, incêndio ou choque elétrico.**

CUIDADOS

- Não utilizar aparelhos que apresentem algum tipo de dano no cordão elétrico, no plugue ou em outros componentes. Para substituir qualquer peça danificada, o usuário deverá procurar a Assistência Técnica Autorizada a fim de evitar riscos.
- Verificar se a tensão da rede elétrica no local de instalação é a mesma indicada na etiqueta localizada no aparelho.
- Para evitar acidentes, manter o material da embalagem fora do alcance de crianças, após desembalar o aparelho.
- Para se proteger contra o choque elétrico, o usuário não poderá mergulhar o cordão elétrico nem o plugue em água ou em outro líquido.
- Para desligar, retirar o plugue da tomada elétrica. Sempre desconectar segurando pelo plugue, nunca puxar pelo cordão elétrico.
- Utilizar uma tomada elétrica exclusiva. Não utilizar adaptadores tipo “T” ou temporizadores.
- Não utilizar adaptadores e benjamins, sempre ligar o produto direto a uma tomada com o padrão NBR5410 que esteja dimensionada para o produto em questão (circuito elétrico), instalada por um eletricitista habilitado.
- O aparelho deve ser conectado a uma tomada com um contato de aterramento.
- O aparelho não deve ser operado por meio de um temporizador externo ou sistema de controle remoto separado.
- Deixar um espaço livre de, aproximadamente, 10-15 cm, ao redor do produto. Colocar o aparelho sobre superfície seca e horizontal.
- Pode ocorrer um incêndio se o aparelho for coberto ou estiver em contato com material inflamável, incluindo cortinas, tapeçarias, paredes e materiais semelhantes, durante sua operação. Não colocar nada sobre o aparelho durante sua operação.
- Não colocar papelão, papel ou plástico dentro do forno.
- Para desligar o aparelho, girar o botão tempo para a posição Desl. e, então, remover o cordão elétrico da tomada elétrica.
- Limpar o aparelho regularmente já que a gordura pode se acumular e causar um incêndio. Certificar-se de que o aparelho não está perto de cortinas, tapeçarias ou outros materiais inflamáveis.
- Não colocar pedaços muito grandes de alimentos ou utensílios de metal dentro de um forno elétrico já que podem causar incêndios e oferecer risco de choque elétrico.
- Não cobrir a bandeja de resíduos ou qualquer parte do forno com papel alumínio. Isso pode causar o superaquecimento do forno.
- Não limpar com esponjas de metal. Pequenos pedaços de metal podem se soltar e entrar em contato com peças elétricas, oferecendo o risco de choque elétrico.
- Desconectar o plugue da tomada elétrica quando não estiver em uso e antes de sua limpeza. Deixar sempre o aparelho esfriar antes de colocar ou retirar qualquer peça removível.
- Antes de usar o aparelho, certificar-se de que a tensão da sua tomada elétrica corresponde à indicada na etiqueta do aparelho. Sempre utilizar uma tomada elétrica com a mesma tensão.
- O uso de acessórios não recomendados para uso com este aparelho poderá causar acidentes.
- Não deixar o cordão elétrico ficar pendurado na beirada de mesas, balcões ou outras superfícies e

nem tocar em superfícies quentes.

- A temperatura das superfícies acessíveis podem ser altas enquanto o aparelho estiver ligado.
- Não tocar qualquer superfície quente. Usar luvas especiais, que protegem contra o calor, para remover ou tocar em qualquer parte quente. Sempre colocar o aparelho sobre superfície resistente ao calor.
- Todos os recipientes colocados dentro do forno não podem ser hermeticamente fechados. Também, eles precisam oferecer espaço para a expansão de fluidos.
- Não utilizar o aparelho para fins diferentes dos previstos neste manual de instruções.
- Nunca transporte o produto pelo cordão elétrico.
- Não colocar o aparelho perto de bocas (queimadores) a gás ou elétricas ou perto de fornos aquecidos.
- Sempre remover o cabo de alimentação da tomada, puxando pelo plugue, durante a limpeza e manutenção do produto. Nunca toque no plugue com a mão molhada.
- Este aparelho não foi projetado para ser utilizado por pessoas (incluindo crianças) com capacidades físicas, sensoriais ou mentais reduzidas, ou falta de experiência e conhecimentos, exceto se forem supervisionadas ou instruídas por uma pessoa responsável pela sua segurança.
- Manter o aparelho longe do alcance de crianças.
- As crianças deverão ser supervisionadas, para assegurar de que não brinquem com o aparelho.
- Uma atenção constante será necessária durante o funcionamento do aparelho. Não deixar que este seja utilizado por crianças ou perto delas.
- O aparelho não deve ser deixado sozinho enquanto estiver conectado à tomada elétrica.
- As partes quentes de metal, água quente e vapor podem provocar queimaduras. Ter cuidado ao utilizar o aparelho.
- Não utilizar este aparelho ao ar livre.
- Antes de usar pela primeira vez o aparelho, efetuar a limpeza do aparelho (ver item limpeza e armazenamento).
- Se o uso de uma extensão elétrica for necessária, deve-se garantir que a especificação do fio da extensão seja igual ou superior ao cordão elétrico original do aparelho, para evitar superaquecimento e acidentes.
- Deve-se tomar cuidado para que ninguém tropece no cordão elétrico.
- Para não perder a garantia e para evitar problemas técnicos, jamais tentar consertar o produto em casa. Caso necessário, o usuário deverá levá-lo à Assistência Técnica Autorizada.
- A nota fiscal e o certificado de garantia são documentos importantes e devem ser guardados para efeito de garantia.
- Não utilize acessórios que não sejam originais do aparelho. O uso de acessórios que não sejam originais pode prejudicar o funcionamento, causar danos ao usuário e ao produto.
- O aparelho não deve ser utilizado se tiver caído, se há sinais visíveis de danos ou se está vazando.



“Cuidado, superfície quente”.

COMPONENTES

- 01. Porta;
- 02. Puxador da porta;
- 03. Gabinete;
- 04. Controle de temperatura;
- 05. Controle de função;
- 06. Controle de tempo;
- 07. Cordão elétrico / Plugue;
- 08. Luz indicadora de funcionamento;
- 09. Kit espeto giratório (um espeto, 2 garfos e 2 parafusos de fixação);
- 10. Pegador do espeto giratório;
- 11. Assadeira coletora de resíduos;
- 12. Grelha deslizante.

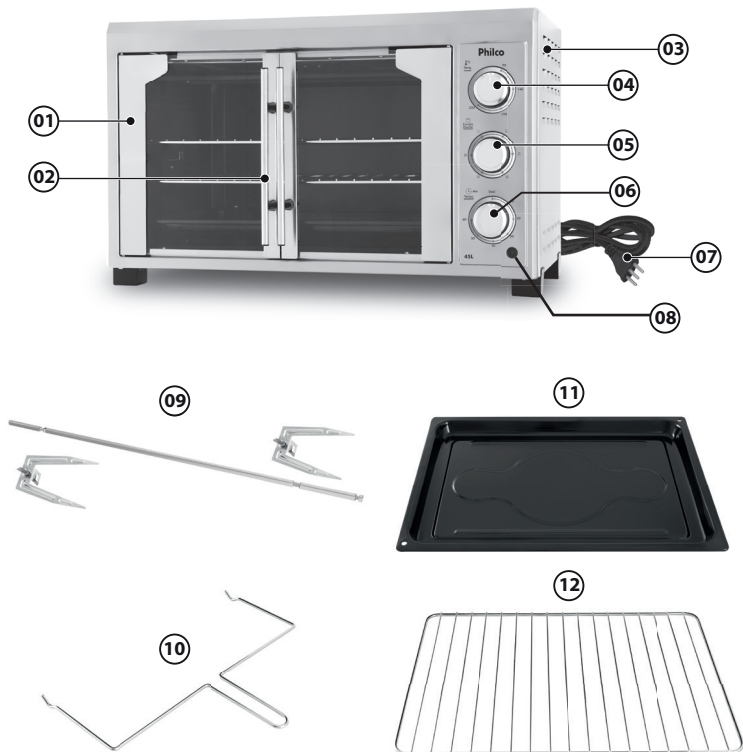

*Acompanha 2 unidades de grelha deslizante

ANTES DE USAR PELA PRIMEIRA VEZ

1. Remover todos os acessórios e materiais de embalagem de dentro do Forno.
2. Lavar a grelha deslizante com água morna e detergente neutro. Limpar a parte de dentro do aparelho e com um pano úmido ou esponja. Enxugar bem com papel toalha para assegurar que a unidade está bem seca, antes do primeiro uso.
3. Colocar o produto sobre uma superfície estável. **NÃO OPERAR O FORNO EM UM MESMO CIRCUITO ONDE ESTIVER CONECTADO OUTRO APARELHO.**
4. Posicionar o aparelho para que fique, pelo menos, 5 cm de qualquer objeto ao ser redor. Assegurar-se de que nada é colocado sobre o forno.

Só na primeira vez, colocar o controle de temperatura na temperatura máxima, o controle das resistências em  e o botão tempo para 15 minutos. Isso fará com que qualquer óleo ainda existente no Forno seja eliminado.







NOTA: O Forno pode soltar fumaça durante esse processo. Isso é normal para aparelhos novos e não deve levar mais de 10-15 minutos.

FUNÇÕES DO APARELHO

Conhecer as funções e acessórios do forno antes de usá-lo pela primeira vez.

•**Controle de temperatura:** permite escolher a temperatura desejada: até 250°C. **(Figura 01)**

•**Controle de função:** Este forno tem seis funções para o preparo de alimentos:

-  Aquecimento superior.
-  Aquecimento inferior.
-  Aquecimento superior e inferior
-  Funcionamento do espeto giratório com aquecimento superior.
-  Funcionamento do espeto giratório com aquecimento inferior.
-  Funcionamento do espeto giratório com aquecimento inferior e superior ao mesmo tempo.



•**Controle de tempo:** para ligar, girar este botão para a direita (sentido horário). Uma campainha irá soar ao fim do tempo programado. Se desejar desligar manualmente o produto, girar o botão no sentido anti-horário até a posição "Desl.". Girando-o para esquerda na posição "Ligado", o produto irá funcionar continuamente por tempo indeterminado.



•**Luz indicadora de funcionamento e iluminação interna:** permaneceram acesas sempre que o forno estiver ligado.

•**Grelha deslizante:** para assar, tostar e cozinhar alimentos em panelas e travessas.

•**Assadeira coletora de resíduos:** para coletar os resíduos que vão pingar dos alimentos quando assados no espeto giratório. Também pode ser utilizada para torrar pães ou esquentar algum alimento.

•**Espeto giratório:** para assar de modo uniforme peças de carne, frangos entre outros.

•**Pegador do espeto giratório:** para retirar o espeto giratório de dentro do forno sem que queime as mãos.

OPERAÇÃO

USO DO FORNO

- Gire o botão do controle de temperatura no sentido horário até a temperatura desejada.

- Escolha a função desejada no controle de funções.

- Gire o botão do controle de tempo no sentido horário até o tempo de cozimento desejado.

- A luz interna e a luz de energia acenderão quando o timer for ligado e apagarão quando o timer for desligado. (*Timer = Controle de tempo*)

- Quando o tempo de cozimento terminar, o timer será desligado automaticamente e a campainha tocará.

- Se a cozimento estiver terminado antes do tempo de definido, por favor volte o temporizador para Desl. para desligar o forno.

- Na primeira utilização deste forno, pode haver alguma fumaça saindo do forno, isto é normal. Após 5-10 minutos, a fumaça desaparecerá.

- Para obter um melhor desempenho de cozimento, recomenda-se pré-aquecer o forno cerca de 10 a 15 minutos.

OPERAÇÃO

MODO ROTISSERIE

1. Coloque o frango ou a peça de carne no eixo do espeto.
2. Coloque os garfos com as pontas voltadas para dentro espetando o alimento nas duas extremidades.
3. Em seguida aperte os parafusos dos garfos para fixar os alimentos no espeto.
4. Certifique-se de que a comida esteja centralizada no espeto.
5. Encaixe o espeto dentro do forno, começando pelo lado direito.
6. Ligue o forno.
7. Coloque o controle de temperatura na temperatura desejada.
8. Gire o timer para o tempo que você precisa, a luz de funcionamento acenderá.
9. Ajuste o seletor para , o espeto começará a girar.
10. Quando o processo estiver concluído, o timer voltará para a posição Desl.
11. Depois que o forno for resfriado, coloque os ganchos do pegador do espeto sob as ranhuras em ambos os lados do espeto. Levante o lado esquerdo do espeto primeiro, mova um pouco para o lado esquerdo, de modo que o lado direito do espeto saia do soquete. Em seguida, retire cuidadosamente a comida assada do forno.
12. Retire a comida do espeto.

MODO GRILL

- Gire o seletor para a configuração GRILL (aquecimento superior).
- Gire o botão de temperatura para temperatura desejada.
- Gire o timer para o tempo desejado.
- Quando o processo estiver concluído, o timer voltará para a posição Desl.

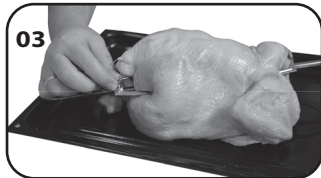
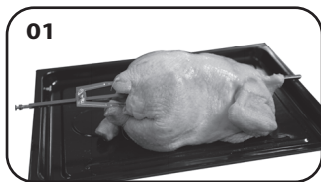

OPERAÇÃO

USANDO O PEGADOR

- O pegador deve ser usado para pegar o espeto de dentro do forno sem que o usuário queime as mãos.

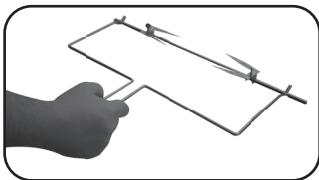

Retirando o espeto giratório

LIMPEZA

SEMPRE RETIRAR O PLUGUE DA TOMADA E DEIXAR O APARELHO ESFRIAR ANTES DE LIMPÁ-LO.

Para se proteger contra o risco de choque elétrico nunca mergulhar o aparelho, seu cordão elétrico ou plugue em água ou outros líquidos.

Se o usuário desejar, limpar as paredes com um tecido macio, umedecido com detergente suave. **NUNCA USAR PALHA DE AÇO, SUBSTÂNCIAS ABRASIVAS. NÃO RASPAR AS PAREDES COM UTENSÍLIOS DE METAL POIS O REVESTIMENTO INTERNO PODERÁ SER DANIFICADO.**

Lavar os acessórios com água e detergente neutro. Limpar a porta com um tecido úmido e secá-la com papel-toalha. Limpar as superfícies externas com um tecido úmido.

SECAR TOTALMENTE TODOS OS COMPONENTES ANTES DE CONECTAR O FORNO À TOMADA E UTILIZÁ-LO.

CERTIFICADO DE GARANTIA ELETROPORTÁTEIS

A Fabricante solicita ao consumidor a leitura prévia do Manual de Instruções para a melhor utilização do produto. A Fabricante garante seus produtos contra defeitos de fabricação durante o período estabelecido, contados a partir da data de entrega do produto expresso na nota fiscal de compra. Conforme modelo a seguir:

ELETROPORTÁTEIS	
GARANTIA LEGAL*	90 Dias
GARANTIA ADICIONAL	270 Dias
GARANTIA TOTAL**	360 Dias

*A GARANTIA LEGAL É DE 90 DIAS E TEM SEU INÍCIO NA DATA DE AQUISIÇÃO DO PRODUTO.

**A GARANTIA TOTAL É A SOMA DA GARANTIA LEGAL MAIS A GARANTIA ADICIONAL.

- Os controles remotos terão garantia legal de 90 dias, mais 90 dias de garantia adicional, totalizando 180 dias.
- Os acessórios terão somente garantia legal de 90 dias.

A Fabricante prestará serviços de Assistência Técnica, tanto os gratuitos quanto os remunerados, somente nas localidades onde mantiver Postos Autorizados.

Em locais onde não haja Postos Autorizados, o produto deverá ser transportado, por conta e risco do

consumidor. A relação de Postos Autorizados está disponível através do site www.philco.com.br ou através do **SAC (47) 3431-0499**. Se o consumidor vier a transferir a propriedade deste produto, a garantia ficará automaticamente transferida, respeitando o prazo de validade, contado a partir da primeira aquisição. Produtos que necessitam de serviço de instalação terão despesas e responsabilidades por conta do consumidor. O compromisso de garantia cessará caso:

- O produto seja examinado, adulterado ou consertado fora de Assistência Técnica Autorizada.
- Ocorra a utilização de peça ou componente não original.
- O produto seja ligado em tensão diferente daquela para qual foi projetado.
- O defeito seja decorrente de uso inadequado ou negligência do consumidor em relação às instruções do manual.
- Danos sejam causados por ação de agentes da natureza (enchentes, maresia, raios, etc.).
- O produto seja utilizado para fins não domésticos.
- Não sejam seguidas as recomendações de conservação, conforme manual.
- Ausência ou adulteração do número de série.

BRITÂNIA ELETRÔNICOS S.A

Rua Dona Francisca, 12.340
Bairro Pirabeiraba - Joinville - SC
CEP 89.239-270

Insc. Est. 254.861.660
CNPJ 07.019.308/0001-28
FABRICADO NA CHINA

