

Nº	MODIFICAÇÃO	VISTO	REG.	MDEJ.	POR	DATA
0	Liberado para produção	-	-	000-00	Jeferson	03-07-2009
1	Mensagem Controle	-	-	000-00	Jeferson	04-08-2009
2	Alteração Especificações Técnicas	-	-	000-00	Jeferson	03-09-2009
3	Alteração - RNG - A&V 026 / Frase de risco de choque elétrico Pagina 10	-	-	000-00	Jeferson	10-10-2009

A Philco conta com um mix de aproximadamente 70 produtos que compõem as linhas Cuidados Pessoais, Casa, Cozinha, Climatização, Som e Imagem, Linha Branca e também Informática.

Um portfólio completo com produtos de tecnologia, qualidade e design sem igual.

TEM COISAS QUE SÓ A PHILCO FAZ PRA VOCÊ.
Philco
www.philco.com.br



0800 645 8300

10/09 840-05/00 707460 Rev.3



TEM COISAS QUE SÓ A PHILCO FAZ PRA VOCÊ.
Philco



TV PH 29B
TV PH 21C
TV PH 14D

Manual de Instruções

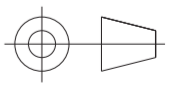
Imagem Meramente Ilustrativa

PROJ.		DATA		MATERIAL	QUANTIDADE	
DES.	Jeferson	DATA	10-10-2009	TRATAMENTO	TOL. N° ESPECIF.	ESCALA
VERIF.	Jeferson S	DATA	10-10-2009	PRODUTO	ESTRUTURA	FOLHA
APROV.	Thamy	DATA	10-10-2009	TV PH14D / TV PH21C / TV PH29B	707460	1/1
				TÍTULO	NÚMERO	REV.
				Manual de instruções - User Manual	840-05/00	3

Parabéns pela escolha da **TV Philco**.

Para garantir o melhor desempenho do produto, **ler atentamente as recomendações a seguir**.

Este manual é unificado, ou seja, pode ser usado para mais de um modelo da linha **Philco**. Verificar atentamente o modelo adquirido para evitar transtornos.

Este Manual de Instruções trás informações das características e do funcionamento do aparelho. Não descartar este acessório após a compra, pois servirá de consulta no futuro em caso de eventuais problemas com o aparelho.

Seguir corretamente as instruções do Manual para não invalidar a garantia.

Devido aos avanços tecnológicos e ao sistema de produção por lotes, algumas das telas e ilustrações deste manual poderão ser um pouco diferentes das telas e ilustrações do seu aparelho.

ÍNDICE

RECOMENDAÇÕES	01
CONTEÚDO DA EMBALAGEM	07
PRINCIPAIS CARACTERÍSTICAS	08
O APARELHO	09
O CONTROLE REMOTO	11
MONTAGEM E INSTALAÇÃO	14
MODOS DE OPERAÇÃO	18
AJUSTE E CONFIGURAÇÕES	21
SOLUÇÃO DE PROBLEMAS	26
DÚVIDAS MAIS FREQUENTES	27
GLOSSÁRIO	28
ESPECIFICAÇÕES TÉCNICAS	29

RECOMENDAÇÕES

A **Philco** garante o bom funcionamento deste aparelho. Porém, é necessário que sua utilização seja adequada para que o usuário desfrute do máximo que o aparelho pode proporcionar sem prejudicar a sua saúde.

Cuidados com o LOCAL DE INSTALAÇÃO, PRECAUÇÕES QUANTO À SEGURANÇA, MANUSEIO E LIMPEZA, CUIDADOS COM O MEIO AMBIENTE são descritos a seguir e devem ser obedecidos.

Muitos dos “problemas” que acometem os produtos eletrônicos têm como causa a desinformação em relação ao aparelho ou até mesmo uma conexão equivocada por parte do usuário. Existe uma grande probabilidade do usuário resolver eventuais contratemplos de operação ou funcionamento insatisfatório do aparelho apenas consultando o Manual de Instruções. Antes de submeter seu aparelho a um posto de *Assistência Técnica Autorizada Philco*, acompanhar atentamente o fluxograma a seguir.

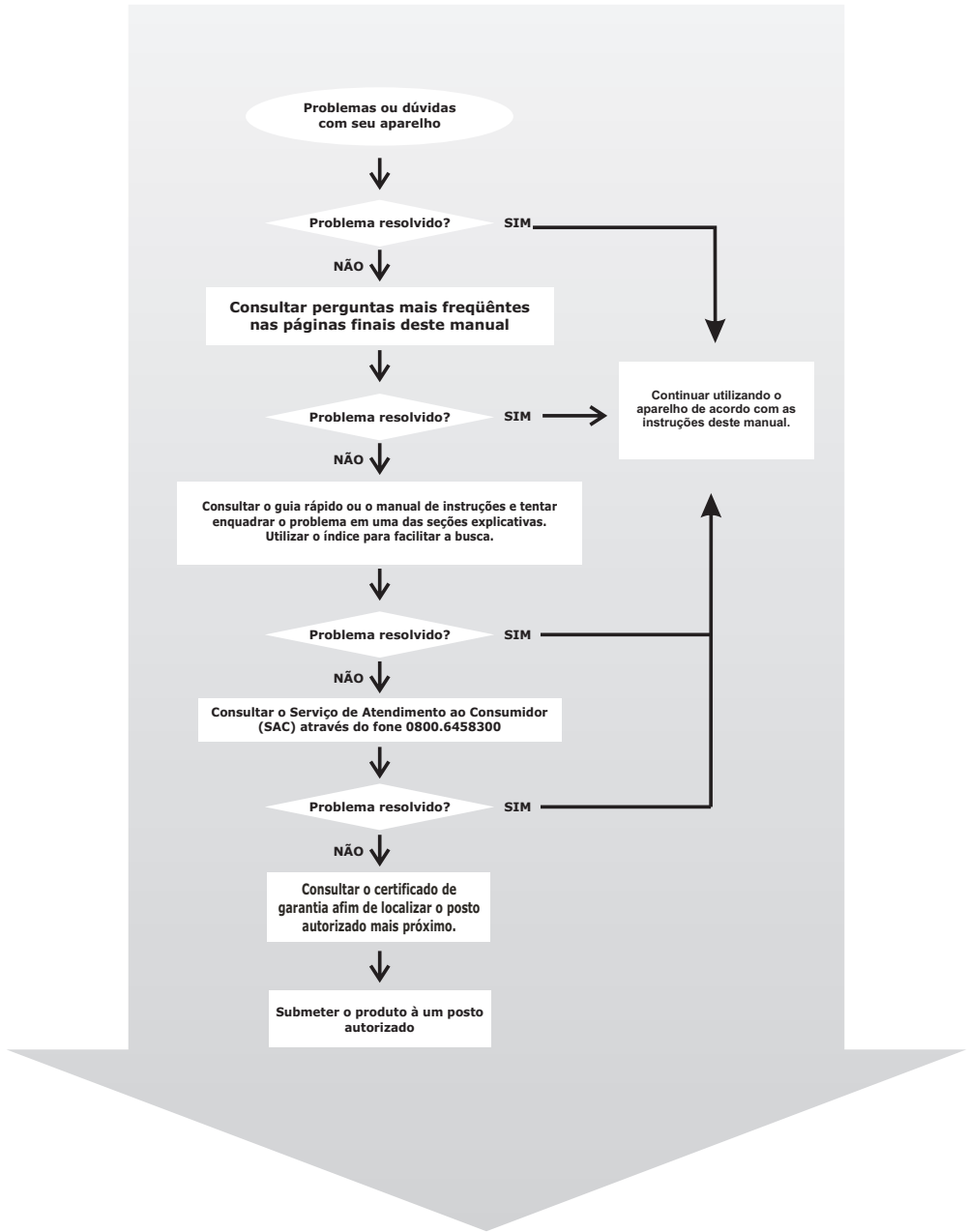

LOCAL DE INSTALAÇÃO

- Instalar o aparelho sobre uma superfície firme, plana e horizontal.
- A ventilação normal do produto não deve ser impedida. Os orifícios de ventilação devem ficar sempre desobstruídos.
- Deixar um espaço de no mínimo 10cm ao redor do televisor para permitir uma adequada ventilação e assim evitar aquecimento excessivo. Não cobrir o televisor quando estiver em uso.
- Não utilizar este aparelho perto de fontes de calor, incluindo aquecedores, fogões, e outros tipos de aparelhagem que gerem calor.
- Não deixá-lo próximo ao mar nem próximo a locais poeirentos e arenosos.
- O produto não deve ser exposto a gotejamentos nem a respingos. Os objetos com líquidos, como vasos, não devem ser colocados sobre o produto.
- Não operar o aparelho em ambientes abafados, como pequenas salas. Isso poderá ocasionar superaquecimento do aparelho e acarretar mau funcionamento.

PRECAUÇÕES QUANTO À SEGURANÇA

- Jamais desmontar o aparelho. Não tocar o interior do produto nem inserir um objeto metálico dentro dele. Qualquer uma dessas operações poderá causar choque elétrico ou falhas no aparelho.
- Quando houver tempestades, desligar o cordão elétrico da tomada elétrica e se estiver sendo utilizado ao ar livre interromper o uso.
- Para proteção contra choques ou outros acidentes não imergir o cordão elétrico, o plugue ou o próprio aparelho na água ou em qualquer outro líquido.
- Ao limpar a tela do aparelho, nunca usar agentes de limpeza abrasivos. Utilizar um pano macio umedecido.
- Quando o aparelho utilizar antena interna e a recepção estiver ruim, não utilizar palha de aço nem outros produtos na antena, pois eles podem danificar o televisor.
- O uso de acessórios que não sejam originais do aparelho pode prejudicar o funcionamento do produto, além de ocasionar a perda da garantia dele.
- Pode haver algum ruído de interferência se alguma lâmpada fluorescente for ligada ou desligada próxima ao aparelho. Isto não é defeito.
- Para não perder a garantia e evitar problemas técnicos, o usuário não deve tentar consertar o aparelho em casa. Quando precisar, o usuário deve levar a uma Assistência Técnica Autorizada **Philco**.
- Não utilizar aparelhos que apresentem algum tipo de dano no cordão elétrico, no plugue ou em outros componentes. Para substituir qualquer peça danificada, deve-se procurar um posto de Assistência Técnica Autorizada **Philco**.
- É recomendável para a maioria dos aparelhos a sua instalação num circuito único, ou seja, um circuito sem ramificações nem saídas adicionais para a alimentação do aparelho.

- Não instalar vários equipamentos numa mesma tomada. Isso sobrecarregará o circuito e aumentará o risco de incêndios.
- As tomadas de parede soltas, danificadas ou sobrecarregadas, os cabos de extensão fissurados ou danificados e os isolamentos rachados são perigosos. Qualquer uma dessas situações poderá causar choques elétricos ou fogo.
- Inspeccionar regularmente o cabo do seu aparelho e, se este apresentar sinais de dano ou deterioração, é necessário desligá-lo, suspender a utilização do aparelho e proceder à substituição do cabo por outro cabo de origem por um agente de reparação autorizado.
- Proteger o cabo elétrico contra danos físicos ou mecânicos, tais como: ao ser dobrado, torcido, pisado, preso por uma porta ou calçado.
- Não retirar o cabo elétrico da tomada puxando-o pelo fio. Sempre segurar na base do plugue macho.
- Evitar o uso prolongado do aparelho com volume superior a 85 dB. Os níveis de ruído acima deste valor podem ser prejudiciais à audição humana.

NÍVEIS DE DECIBÉIS	EXEMPLOS PARA SIMPLES COMPARAÇÃO
30 dB	Brisa na floresta, biblioteca silenciosa.
40 dB	Geladeira, sala de estar.
50 dB	Trânsito leve, escritório silencioso.
60 dB	Ar condicionado a seis metros de distância, máquina de costura.
70 dB	Aspirador de pó, secador de cabelos.
80 dB	Tráfego médio na cidade, coletor de lixo.
90 dB	Metrô, máquina de cortar grama.
100 dB	Serra elétrica, furadeira pneumática.
120 dB	Concerto de <i>Rock</i> em frente às caixas acústicas, trovão.
140 dB	Espingarda de caça, avião a jato.

ATENÇÃO: Quando não for utilizar o televisor por um longo período de tempo, o usuário deve desconectá-lo da tomada elétrica para a sua segurança. Quando o televisor estiver conectado a uma tomada elétrica, o usuário deve estar ciente que uma pequena quantidade de corrente passa através dele mesmo que o aparelho esteja desligado.

Abaixo está a simbologia relacionada à segurança utilizada no aparelho.



O sinal em forma de raio é destinado a alertar o usuário para a presença de tensões perigosas no interior do aparelho. Tocar componentes internos poderá resultar em choque elétrico para as pessoas.



O ponto-de-exclamação é destinado a alertar o usuário para a existência de instruções importantes de uso.



Para reduzir o risco de choque elétrico ou incêndio, não abrir o gabinete do aparelho.

MANUSEIO E LIMPEZA

- Retirar o plugue da tomada antes de realizar qualquer tipo de limpeza.
- Não limpar o gabinete do aparelho com detergentes nem solventes fortes, pois esses podem danificar o acabamento da superfície do aparelho.
- Manter todo aparelho elétrico fora do alcance de crianças, especialmente quando estiver em uso.
- Não deixar o aparelho ligado sem ninguém por perto.
- O aparelho em modo *Stand-by* consome uma quantidade mínima de energia necessária para responder ao comando do controle remoto. Para evitar o consumo total de energia elétrica, remover o cabo de alimentação da tomada.
- A nota fiscal e o certificado de garantia são documentos importantes e devem ser guardados para efeito de garantia.

INFORMAÇÕES IMPORTANTES

- A exibição de imagens e textos parados, como display de video game, logotipos, sites ou gráficos e padrões de computadores podem causar um desgaste irregular no tubo de imagem (CRT) e conseqüentemente mostrar imagens fantasmas permanentes na tela da TV.
- Para evitar futuros problemas, varie a programação exibindo imagens em movimento e em tela cheia.
- O desgaste irregular resultante da exibição constante de imagem estática, não são cobertos pela garantia.

MEIO AMBIENTE

Embalagem

Um terço do consumo de papel destina-se a embalagens. Contribuir para a redução do consumo dos recursos naturais é um dever de todos.

O material utilizado para a embalagem e proteção do aparelho e acessórios é reciclável. Ex.: Caixas de papelão, plásticos, isopores, etc, podem e devem ser reciclados sempre que possível.

Pilhas

Todos os tipos de pilhas devem receber atenção especial. Uma só pilha contamina o solo durante 50 anos.

As pilhas incorporam metais pesados tóxicos. Portanto, observar a legislação local quanto ao destino adequado dos materiais que serão descartados. Pilhas e baterias nunca devem ser jogadas junto ao lixo comum.

Produto

O simples fato de ter adquirido este modelo já demonstra certa responsabilidade ecológica, pois sabe-se que eletroeletrônicos recentes e de qualidade gastam menos energia.

Este produto é constituído de várias partes que podem ser reaproveitadas (recicladas) por empresas especializadas. Logo, ao descartar, manter a mesma consciência ecológica inicial e não destinar ao lixo comum. Informar-se sobre os locais para o correto fim de vida.



A consciência ecológica deve depender de cada um, porém, é um ato que afeta a todos.

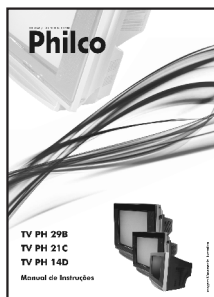

Manual de Instruções



Guia Rápido



Certificado de Garantia

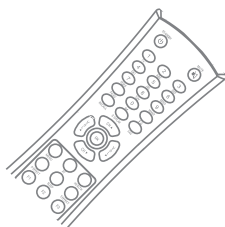

Controle Remoto + pilhas

IMPORTANTE

•O Manual de Instruções é um guia de referência que deve ser consultado sempre que houver dúvidas quanto à instalação, operação e manuseio dos acessórios. Nunca realizar operações duvidosas. Danos permanentes podem ocorrer no aparelho caso seja mal utilizado.

•O Certificado de Garantia possui o tempo de garantia do aparelho e a localização dos postos autorizados mais próximos. Guardar para eventuais problemas com o aparelho.

•O controle remoto é exclusivo para uso das funções digitais, como as operações básicas do televisor. Controle de volume, troca de canais, entre outros.

•O Guia Rápido é uma boa alternativa ao uso do Manual de Instruções. Ele exhibe as informações de forma concisa e é totalmente ilustrado e proporciona um fácil entendimento.

•As pilhas são a fonte de energia para o controle remoto do aparelho. Instalar, utilizar e descartar de acordo com a legislação vigente na respectiva cidade.

PRINCIPAIS CARACTERÍSTICAS

- Som estéreo
- Diagonal visual: 34 cm | 50,5 cm | 66,9 cm
- Sistema de cor: PAL-M | PAL-N | NTSC-M | AUTO
- Busca automática de canais e sintonia fina
- Entrada e saída de áudio e vídeo traseira
- Entrada de áudio e vídeo e lateral⁽¹⁾.
- Saída vídeo componente⁽¹⁾.
- Menu em 3 idiomas
- Ajustes de imagem
- Equalizador de imagem pré definido
- Funções MUTE | RECALL | GAME | CALENDÁRIO | TIMER | SLEEP | CHANNEL SCAN |
CLOSED CAPTION

(1) Disponível apenas para a PH29B

O APARELHO

Conhecer plenamente o aparelho antes do uso inicial é essencial para o seu correto manuseio. Nesta seção o usuário irá encontrar a localização dos botões de operação, das conexões possíveis e necessárias.

VISTA FRONTAL - TV14D / TV21C / TV29B

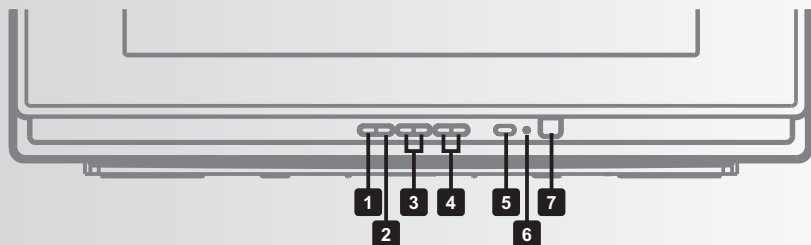

- 1 TV/AV:** Alterna dentre as entradas RF (modo TV) e a entrada de vídeo e áudio estéreo.
- 2 MENU:** Exibição do menu de ajustes.
- 3 V-/V+:** Durante a reprodução permite ajustar o volume. Se a janela "MENU" estiver sendo exibida, permite alternar dentre as opções do menu principal.
- 4 CH-/CH+:** Durante a reprodução, permite alternar dentre os canais

sintonizados. Se a janela "MENU" estiver sendo exibida, permite alternar dentre as opções de um menu / submenu.

- 5 Sensor do controle remoto.**
- 6 LED INDICADOR DO STANDBY:** Indica que o aparelho está funcionando em modo de baixo consumo.
- 7 POWER -** Botão liga e desliga.

VISTA TRASEIRA - TV14D / TV21C

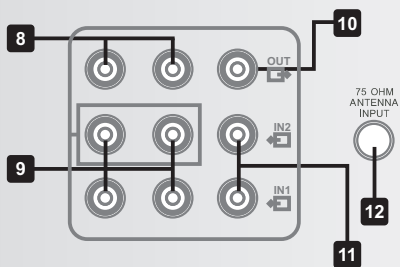

- 8** Saída para áudio estéreo.
- 9** Entrada para áudio estéreo.
- 10** Saída para vídeo composto.

- 11** Entrada para vídeo composto
- 12** Entrada RF para antena externa.

* Caso usar uma antena externa e o conector seja de 300 Ω , usar um adaptador para 75 Ω .

VISTA TRASEIRA - TV29B

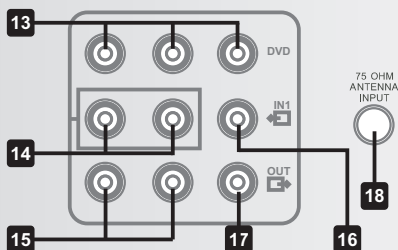

- 13** Entrada para vídeo componente.
- 14** Entrada para áudio estéreo.
- 15** Saída para áudio estéreo.

- 16** Entrada para vídeo composto
- 17** Saída para vídeo composto.
- 18** Entrada RF para antena externa.

* Caso usar uma antena externa e o conector seja de 300 Ω , usar um adaptador para 75 Ω .

IMPORTANTE

•Ao pressionar a chave Power, parte do circuito interno da TV permanece energizada, para reduzir o risco de choque elétrico em eventuais manutenções é necessário a remoção do cabo de alimentação/força da tomada da rede elétrica.

O CONTROLE REMOTO

Antes de utilizar este controle remoto, o usuário deve assegurar-se de que o aparelho tenha sido ligado. Ele deve, então, pressionar o botão LIGA/DESLIGA (*POWER*) no painel de controle frontal.

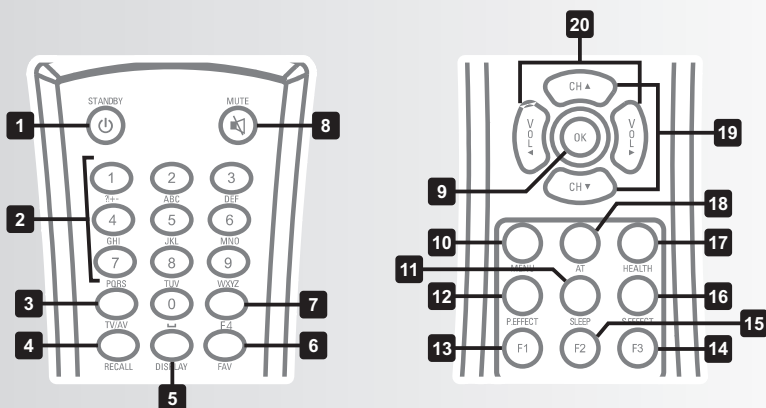

- 1 STANDBY:** Habilita e desabilita o modo STANDBY.
- 2 TECLAS NUMÉRICAS:** Para digitar números e acessar diretamente os canais.
- 3 TV/AV:** Alterna dentre as entradas RF e vídeo / áudio estéreo.
- 4 RECALL:** Pressionar para voltar ao canal visualizado anteriormente ou pressionar para voltar a última fonte de sinal.
- 5 DISPLAY:** Pressionar para exibir a informação do canal na tela.
- 6 FAV:** Pressionar para percorrer a lista de canais favoritos.
- 7 F4:** Indisponível para este modelo
- 8 MUTE:** Cessa instantaneamente o áudio.
- 9 OK:** Pressionar para confirmar a seleção.
- 10 MENU -** Exibe o menu principal de tela.
- 11 SLEEP -** Permite escolher um tempo para o desligamento do aparelho.
- 12 P.EFFECTS:** Alterna dentre os sistemas de cores predefinidos.
- 13 F1:** Indisponível para este modelo
- 14 F3:** Pressionar para habilitar o modo game.
- 15 F2:** Pressionar para habilitar a função Closed Caption.
- 16 S.EFFECT:** Indisponível para este modelo

17 HEALTH: Indisponível para este modelo.

18 AT: Indisponível para este modelo.

19 CH-/CH+: Sintonizar os canais anteriores e posteriores.

20 VOL-/VOL+: Pressionar para aumentar e diminuir o volume.

IMPORTANTE: Algumas teclas do controle remoto podem estar em posições diferentes da imagem mostrada na página anterior, mais isso não interfere no funcionamento do mesmo.

RECOMENDAÇÕES

• Inserir duas pilhas do tamanho "AA" no compartimento de pilhas do controle remoto. O controle remoto atua sobre um sensor na unidade do TV. Ele tem um alcance de 5 metros, e deve ser utilizado dentro de uma abertura de 30° (em qualquer direção) em relação ao sensor do controle remoto presente no painel frontal do TV.

• Manter a pilha fora do alcance de crianças. Em caso de ingestão, deve-se consultar um médico imediatamente.

• Não manusear a pilha com objetos metálicos.

• Não misturar pilhas de marcas diferentes ou pilhas gastas com pilhas novas.

• Retirar as pilhas do controle remoto, se o usuário não for utilizá-lo por um longo período de tempo.

• Não deixar objetos entre o sensor da TV e o controle remoto. Isso poderá causar mau funcionamento do controle pois interromperá o sinal enviado ao aparelho.

• Ao utilizar o controle remoto, não pressionar as teclas utilizando força em demasia. Isto poderá comprometer o funcionamento deste acessório em curto prazo.

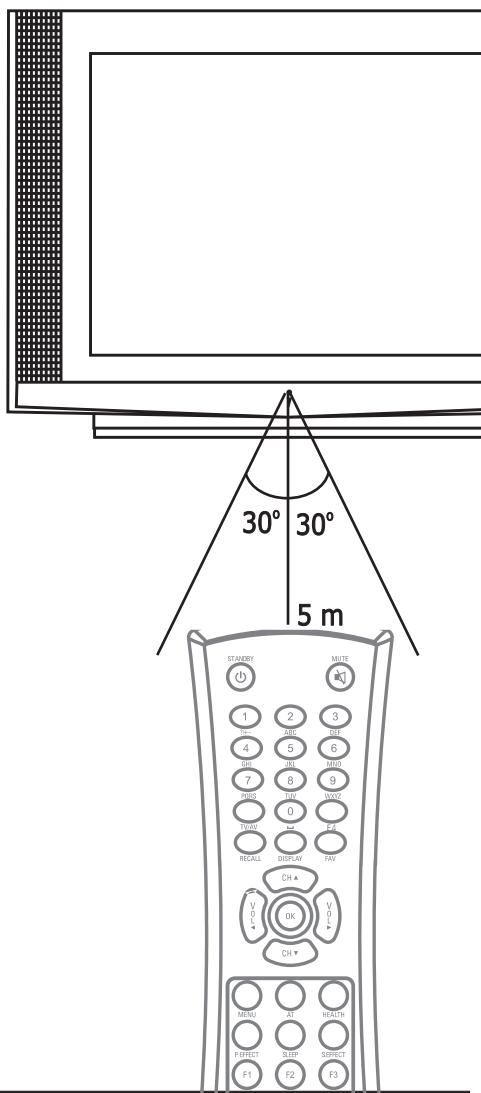

PILHAS

1º Passo – Remover a tampa do compartimento das pilhas do controle remoto.

2º Passo – Inserir duas pilhas (AA), assegurando-se de que a polaridade das mesmas corresponda às marcas dentro do compartimento.

3º Passo – Recolocar a tampa no lugar.

•Se o controle remoto apresentar falhas de funcionamento ou funcionar apenas a curtas distâncias, provavelmente as pilhas estão sem carga. Trocar por pilhas novas.

IMPORTANTE

•Quedas podem danificar permanentemente o controle remoto.

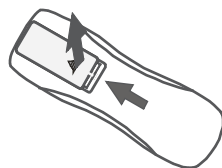

1º Passo

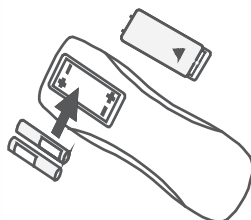

2º Passo

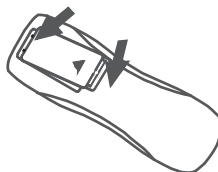

3º Passo

MONTAGEM E INSTALAÇÃO

IMPORTANTE:

- Este aparelho é bivolt automático.
- Para todas as conexões de áudio mostradas a seguir, o usuário deverá efetuar a conexão de vídeo.

CONEXÕES DE ANTENAS

1 - Cabo coaxial de 75 OHMS

Conectar o cabo de 75 OHM no local indicado

2 - Cabo paralelo de 300 OHMS

Conectar o cabo paralelo aos parafusos do adaptador.

Encaixar totalmente o adaptador de 300 OHMS para 75 OHMS ao conector existente no painel da tampa traseira.

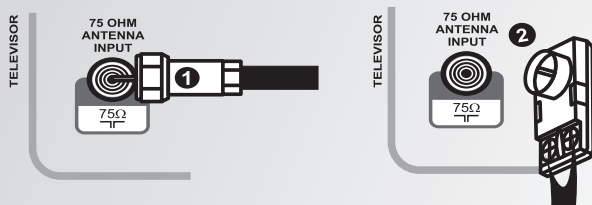

CONECTANDO UMA TV A CABO

Conectando decodificador de canais de TV a Cabo.

1. Localizar o cabo conectado ao terminal ANT OUT no decodificador.
2. Conectar a outra extremidade do cabo ao terminal ANT IN no painel traseiro do aparelho.
3. Coloque o televisor no canal 3 ou 4, conforme o canal de saída da unidade decodificadora.
4. A seleção de canais é feita diretamente pelo decodificador.

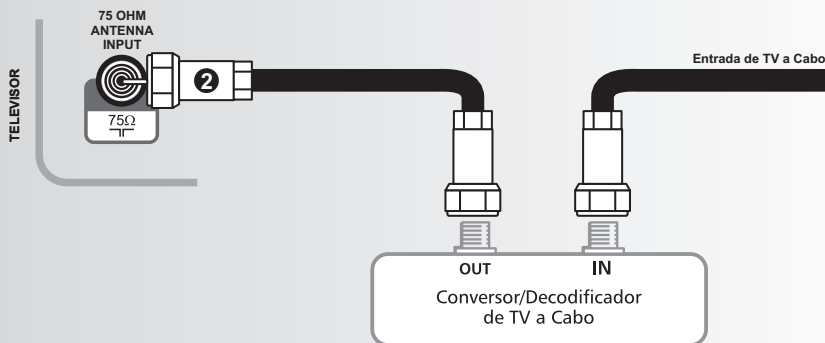

IMPORTANTE

- Outra forma de instalar um decodificar é utilizando as entradas/saídas AV, se o decodificador disponibilizar o recurso.
- Caso a operadora não utiliza um decodificador para recepção dos canais, conectar o cabo diretamente na entrada de antena da TV, e realizar a busca de canais no modo sintonia: Cabo.

CONEXÃO COM UM DVD PLAYER

1. Efetuar as conexões de vídeo e áudio estéreo entre o DVD player e o televisor conforme figura abaixo.
2. Pressionar a tecla TV / AV no controle remoto ou no painel frontal do televisor para selecionar os conectores de vídeo e áudio estéreo como fonte de entrada do aparelho.

IMPORTANTE:

Se o usuário desejar exibir novamente a imagem de uma estação de TV, pressionar novamente a tecla TV/AV ou diretamente o número do canal no controle remoto.

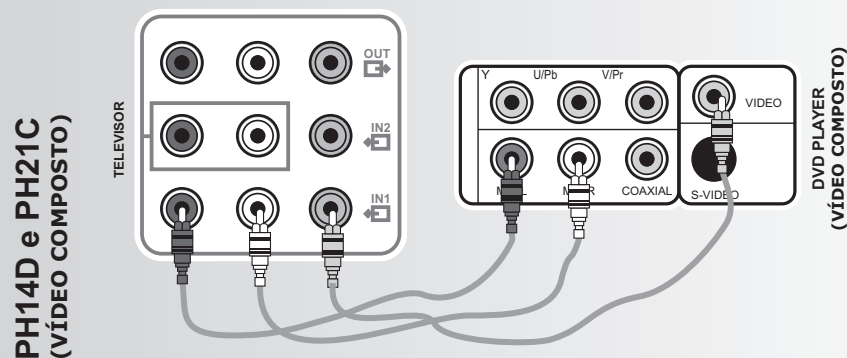

PH29B (VÍDEO COMPOSTO)

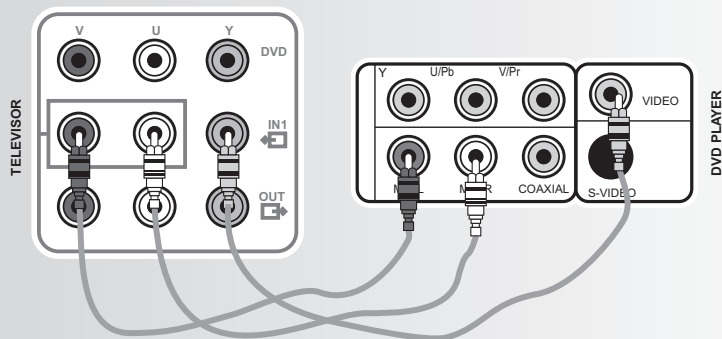

PH29B (VÍDEO COMPONENTE)

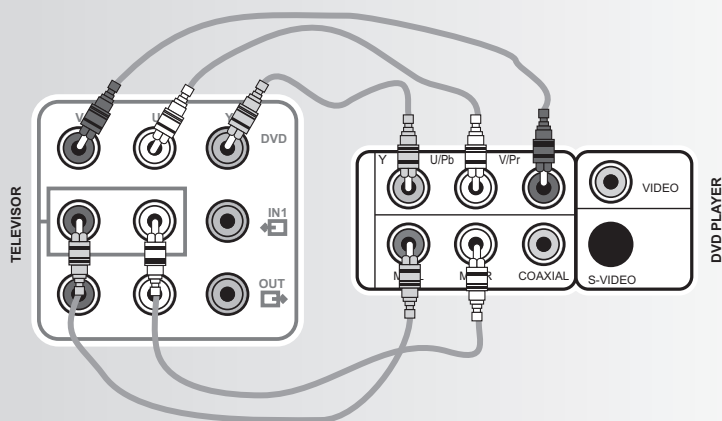

UTILIZANDO A SAÍDA DE ÁUDIO E VÍDEO

A **TV PHILCO** possui saída de vídeo e áudio estéreo, o que permite a conexão com um dispositivo de áudio e de vídeo externo, tal como um segundo monitor, por exemplo. Prosseguir conforme instruções abaixo:

1. Efetuar as conexões de vídeo e áudio estéreo entre a **TV PHILCO** e o monitor externo.
2. No que diz respeito ao dispositivo externo, o usuário deverá selecionar a respectiva entrada de áudio e vídeo como fonte de entrada do aparelho.

Assim a mesma imagem será transmitida nas duas telas.

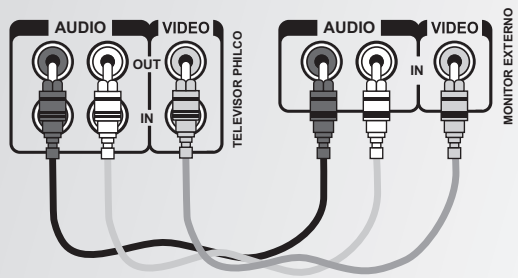

CONFIGURANDO OS CANAIS

CANAL.

Permite que escolha o canal a ser configurado.

1. Ligue o televisor pressionando o botão **POWER** do controle remoto.
2. Pressionar a tecla **MENU** e acessar o **MENU INSTALAÇÃO**.
3. Com as teclas **CH-/CH+** selecionar **CANAL**.
4. Com as teclas **VOL-/VOL+** selecione o canal a ser configurado.



MODO SINTONIA

Permite alternar dentre as opções de recepção em TV aberta (VHF / UHF) e TV a cabo via cabos coaxiais.

1. Ligue o televisor pressionando o botão **POWER** do controle remoto.
2. Pressionar a tecla **MENU** e acessar o **MENU INSTALAÇÃO**.
3. Com as teclas **CH-/CH+** selecionar **MODO SINTONIA**.
5. Com as teclas **VOL-/VOL+** alterne entre as opções.



PROCURA AUTOM.

Faz a programação automática de canais disponíveis em sua região

1. Ligue o televisor pressionando o botão **POWER** do controle remoto.
2. Pressionar a tecla **MENU** e acessar o **MENU INSTALAÇÃO**.
3. Com as teclas **CH-/CH+** selecionar **PROCURA AUTOM.**
4. Pressionar a tecla **OK** do controle remoto para dar início a sintonia automática de canais.



AJUSTE FINO

Permite ajustar a sintonia do canal manualmente

1. Ligue o televisor pressionando o botão **POWER** do controle remoto.

2. Pressionar a tecla **MENU** e acessar o **MENU INSTALAÇÃO**.

3. Com as teclas **CH-/CH+** selecionar **AJUSTE FINO**.

4. Com as teclas **VOL-/VOL+** ajuste a opção para mais ou para menos até conseguir a melhor sintonia.



AFC

Realiza um ajuste fino automático.

1. Ligue o televisor pressionando o botão **POWER** do controle remoto.

2. Pressionar a tecla **MENU** e acessar o **MENU INSTALAÇÃO**.

3. Com as teclas **CH-/CH+** selecionar **AFC**.

4. Com as teclas **VOL-/VOL+** habilite a função.



PULAR

Permite que se inclua ou se exclua o canal

1. Ligue o televisor pressionando o botão **POWER** do controle remoto.

2. Pressionar a tecla **MENU** e acessar o **MENU INSTALAÇÃO**.

3. Com as teclas **CH-/CH+** selecionar **PULAR**.

4. Com as teclas **VOL-/VOL+** alterne entre **LIGA / DESLIGA**.



CANAL TRAVADO

Permite o bloqueio do canal escolhido.

1. Ligue o televisor pressionando o botão **POWER** do controle remoto.

2. Pressionar a tecla **MENU** e acessar o **MENU INSTALAÇÃO**.

3. Com as teclas **CH-/CH+** selecionar **CANAL TRAVADO**.

4. Com as teclas **VOL-/VOL+** alterne entre **LIGA / DESLIGA**.



MODO GAME

Este aparelho possui a função GAME (JOGO), onde o usuário pode se entreter com o jogo pré-definido de fábrica.

1. Ligue o televisor pressionando o botão **POWER** do controle remoto.
2. O usuário poderá acessar a função GAME diretamente pelo controle remoto pressionando a tecla **F3**.
3. Com as teclas **CH-/CH+** selecionar o **NÍVEL DO GAME**.
4. Com as teclas **VOL-/VOL+** de início ao **GAME**.

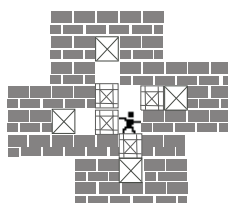

01
CH+/CH-: Next Game VOL+/VOL-: Start
Game: Exit

IMPORTANTE

- Pressionar VOL-/VOL+/CH-/CH+ para controlar a direção do movimento.
- Depois de empurrar todas as caixas para o destino, todas as caixas são alterados em vermelho, você ganhar este nível.
- O jogo vai entrar no próximo nível automaticamente. Se você terminar os 20 níveis, o jogo voltará ao primeiro nível.
- O jogo pode ser iniciado de qualquer nível selecionado.
- Se pretender anular uma etapa, pressionar o botão Ok.
- Caso deseja reiniciar o jogo, basta pressionar o botão RECALL.

IMAGEM

Conjunto de configuração que ajudam a obter uma melhor imagem.

BRILHO, CONTRASTE, COR, NITIDEZ E TINT.

1. Ligue o televisor pressionando o botão **POWER** do controle remoto.
2. Pressionar a tecla **MENU** e acessar o **MENU IMAGEM**.
3. Com as teclas **CH-/CH+** selecionar a opção desejada, Brilho, Contraste, Cor, Nitidez ou Tint.
4. Com as teclas **VOL-/VOL+** ajuste a opção escolhida.

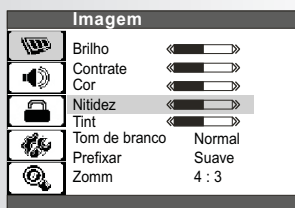

TOM DE BRANCO.

Alterna o tom de branco dentre as opções pré definidas.

1. Ligue o televisor pressionando o botão **POWER** do controle remoto.
2. Pressionar a tecla **MENU** e acessar o **MENU IMAGEM**.
3. Com as teclas **CH-/CH+** selecionar a opção **TOM DE BRANCO**.
4. Com as teclas **VOL-/VOL+** alterne entre as opções disponíveis

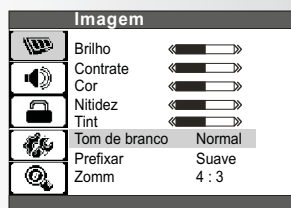

PREFIXAR

Alterna a configuração de imagem dentre as opções pré definidas.

1. Ligue o televisor pressionando o botão **POWER** do controle remoto.
2. Pressionar a tecla **MENU** e acessar o **MENU IMAGEM**.
3. Com as teclas **CH-/CH+** selecionar a opção **PREFIXAR**.
4. Com as teclas **VOL-/VOL+** alterne entre as opções disponíveis.

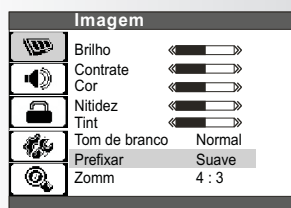

ZOOM

Alterna entre o formato de tela disponível.

1. Ligue o televisor pressionando o botão **POWER** do controle remoto.

2. Pressionar a tecla **MENU** e acessar o **MENU IMAGEM**.

3. Com as teclas **CH-/CH+** selecionar a opção **ZOOM**.

4. Com as teclas **VOL-/VOL+** alterne entre as opções disponíveis.

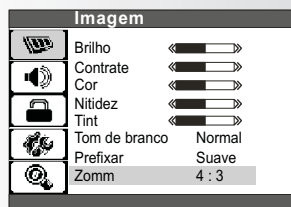

SOM

Conjunto de configuração que ajudam a obter melhor qualidade de áudio.

VOLUME

Ajusta o nível de volume

1. Ligue o televisor pressionando o botão **POWER** do controle remoto.

2. Pressionar a tecla **MENU** e acessar o **MENU SOM**.

3. Com as teclas **CH-/CH+** selecionar a opção **VOLUME**.

4. Com as teclas **VOL-/VOL+** ajuste o volume a um nível agradável.

BALANÇO

Ajusta o balanço do som.

1. Ligue o televisor pressionando o botão **POWER** do controle remoto.

2. Pressionar a tecla **MENU** e acessar o **MENU SOM**.

3. Com as teclas **CH-/CH+** selecionar a opção **BALANÇO**.

4. Com as teclas **VOL-/VOL+** ajuste o a um nível agradável.

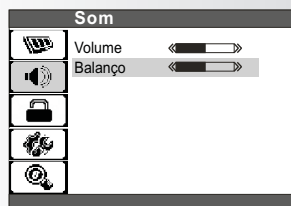
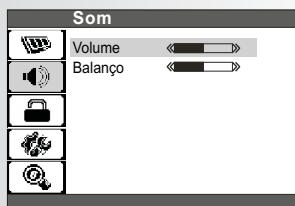

SOM

Conjunto de configuração que ajudam a obter melhor qualidade de áudio.

VOLUME

Ajusta o nível de volume

1. Ligue o televisor pressionando o botão **POWER** do controle remoto.

2. Pressionar a tecla **MENU** e acessar o

MENU SOM.

3. Com as teclas **CH-/CH+** selecionar a opção **VOLUME**.

4. Com as teclas **VOL-/VOL+** ajuste o volume a um nível agradável.







CARACTERÍSTICAS

Conjunto de configurações gerais do aparelho

SISTEMA

Permite alternar entre os sistemas de cores disponíveis.







1. Ligue o televisor pressionando o botão **POWER** do controle remoto.
2. Pressionar a tecla **MENU** e acessar o **MENU CARACTERÍSTICAS**.
3. Com as teclas **CH-/CH+** selecionar a opção **SISTEMA**.
4. Com as teclas **VOL-/VOL+** alterne entre as opções disponíveis.

Características	
	Sistema Auto
	Idioma Português
	Trava criança >>>
	Timer >>>
	Modo Closed Cap. E
	Favoritos >>>
	Calendário >>>

IDIOMA

Permite alternar os idiomas disponíveis.

1. Ligue o televisor pressionando o botão **POWER** do controle remoto.
2. Pressionar a tecla **MENU** e acessar o **MENU CARACTERÍSTICAS**.
3. Com as teclas **CH-/CH+** selecionar a opção **IDIOMA**.
4. Com as teclas **VOL-/VOL+** alterne entre as opções disponíveis.

Características	
	Sistema Auto
	Idioma Português
	Trava criança >>>
	Timer >>>
	Modo Closed Cap. E
	Favoritos >>>
	Calendário >>>







TRAVA CRIANÇA

Permite ativar o bloqueio de canais

IMPORTANTE:

- Esta opção pode ser acionada somente se as configurações do menu de CONTROLE PAIS já estiverem definidas.
- Se o código de bloqueio for esquecido, introduzir 4711 para substituir qualquer código existente.

1. Ligue o televisor pressionando o botão **POWER** do controle remoto.
2. Pressionar a tecla **MENU** e acessar o **MENU CARACTERÍSTICAS**.
3. Com as teclas **CH-/CH+** selecionar a opção **TRAVA CRIANÇA**.
4. Com as teclas **VOL-/VOL+** acesse o **SUBMENU** de **ATIVAÇÃO** ou **TROCA DE SENHA**.

Características	
	Sistema Auto
	Idioma Português
	Trava criança >>>
	Timer >>>
	Modo Closed Cap. E
	Favoritos >>>
	Calendário >>>

TIMER

Permite ligar ou desligar o aparelho em um horário pré definido.

1. Ligue o televisor pressionando o botão **POWER** do controle remoto.

2. Pressionar a tecla **MENU** e acessar o **MENU CARACTERÍSTICAS**.







3. Com as teclas **CH-/CH+** selecionar a opção **TIMER**.

4. Com as teclas **VOL-/VOL+** acesse o **SUBMENU** de **CONFIGURAÇÃO**.

IMPORTANTE

•O aparelho não possui relógio, portanto para iniciar a função timer, o usuário deverá inserir um valor contando daquele momento para iniciar a contagem.

Ex.: Se o usuário inserir 2h 00m no **LIGA TIMER**, significa que do exato ponto que confirmar dentro de duas horas o aparelho se ligará. O mesmo acontece para o **DESLIGA TIMER**.

Características		
	Sistema	Auto
	Idioma	Português
	Trava criança	>>>
	Timer	>>>
	Modo Closed Cap.	E
	Favoritos	>>>
	Calendário	>>>

MODOS CLOSE CAP.







Permite habilitar legenda para os canais e programas que as disponibilizarem.

1. Ligue o televisor pressionando o botão **POWER** do controle remoto.

2. Pressionar a tecla **MENU** e acessar o **MENU CARACTERÍSTICAS**.

3. Com as teclas **CH-/CH+** selecionar a opção **MODOS CLOSE CAP**.

4. Com as teclas **VOL-/VOL+** alterne entre as alternativas disponíveis.

Características		
	Sistema	Auto
	Idioma	Português
	Trava criança	>>>
	Timer	>>>
	Modo Closed Cap.	E
	Favoritos	>>>
	Calendário	>>>

FAVORITOS







Permite adicionar canais a lista de favoritos.

1. Ligue o televisor pressionando o botão **POWER** do controle remoto.

2. Pressionar a tecla **MENU** e acessar o **MENU CARACTERÍSTICAS**.

3. Com as teclas **CH-/CH+** selecionar a opção **MODOS CLOSE CAP**.

4. Com as teclas **VOL-/VOL+** acesse o **SUBMENU** de **CONFIGURAÇÃO**.

Características		
	Sistema	Auto
	Idioma	Português
	Trava criança	>>>
	Timer	>>>
	Modo Closed Cap.	E
	Favoritos	>>>
	Calendário	>>>







CALENDÁRIO

Permite verificar as datas de forma prática.

1. Ligue o televisor pressionando o botão **POWER** do controle remoto.
2. Pressionar a tecla **MENU** e acessar o **MENU CARACTERÍSTICAS**.
3. Com as teclas **CH-/CH+** selecionar a opção **CALENDÁRIO**.
4. Com as teclas **VOL-/VOL+** alterne entre os meses do ano.
5. Com as teclas **CH-/CH+** alterne entre os anos disponíveis.

IMPORTANTE

- o ano pode ser selecionados a partir de 1950 até 2048.

Características	
	Sistema Auto
	Idioma Português
	Trava criança >>>
	Timer >>>
	Modo Closed Cap. E
	Favoritos >>>
	Calendário >>>

APARELHO NÃO LIGA

Tomada sem energia ou com mau contato.

Ligar o aparelho em outra tomada.

Botão ON/STDBY.

Pressionar e manter pressionado o botão POWER para ligar o aparelho.

CONTROLE REMOTO NÃO FUNCIONA

Pilha gasta ou mal colocada.

Verificar e trocar as pilhas.

Fora de alcance.

Usar o controle remoto de acordo com instruções contidas neste manual.

SEM IMAGEM OU IMAGEM DISTORCIDA

Cabo de A&V ligado incorretamente.

Usuário está no modo AV e cabo de áudio e vídeo está ligado incorretamente. Efetuar ligação conforme este manual de instruções.

Canal mal sintonizado

Selecionar o canal correto da TV, ou verificar a antena.

SEM SOM OU SOM DISTORCIDO

Volume muito baixo.

Aumentar o volume através do controle remoto ou do painel frontal.

Função MUTE ligada.

Pressionar o botão MUTE no controle remoto.

Cabo de A&V ligado incorretamente.

Usuário está no modo AV e cabo de áudio e vídeo está conectado incorretamente. Conectar os cabos (vermelho e branco) conforme este manual de instruções.

SEM IMAGEM OU IMAGEM RUIM

Antena mal conectada.

Verifique a conexão da antena

Problema de recepção.

Tente outro canal

Ajuste incorreto.

ajuste as configurações de vídeo

1.) A TV demora um pouco para ligar. Isso é normal?

O comportamento da TV é considerado normal se ela não demorar mais de 20 segundos para ligar.

2.) A imagem do meu televisor está verde. É um defeito?

Para saber se é um defeito ou não, primeiro o usuário deve tirá-lo da tomada e, após 5 minutos, ligar novamente. Se a coloração esverdeada sumir, significa que aconteceu a desmagnetização do tubo de imagem, provavelmente pela proximidade com algum objeto ou aparelho magnético, como uma caixa de som, por exemplo. Se não sumir, pode ser um defeito no produto. Então, solicitamos que o usuário o encaminhe a algum serviço autorizado PHILCO.

3.) A TV responde aos botões do aparelho, mas não ao controle remoto.

Verificar o controle remoto, se necessário:

- Ajustar as pilhas no compartimento conforme a ilustração.
- Verificar se existem lâmpadas fluorescentes ligadas próximas ao produto, caso positivo: Desligue-as ou teste o produto em local afastado destas. Lâmpadas Fluorescentes emitem radiação UV e interferem na emissão do controle remoto.
- Remover e recolocar as baterias no controle remoto para assegurar um bom contato.
- Substituir as baterias em uso por novas.

Ao concluir a verificação do controle remoto:

- Testar aleatoriamente algumas funções do controle remoto na TV.
- Se a TV não responder, leve o produto a um Posto Autorizado Philco para maiores averiguações.

4.) Será necessário trocar o televisor de tubo por uma de Plasma ou LCD para assistir à TV digital?

Não, os televisores de tubo funcionarão perfeitamente com a TV digital. Basta adquirir um *set-top-box* com saída de vídeo analógica. Apesar de não poder assistir à programação em alta definição, você terá uma qualidade de imagem muito melhor, sem chuviscos nem chiados.

5.) Quando ligo a minha TV PHILCO, a tela permanece azul e nada mais acontece mesmo quando pressiono os botões seletores de canais. O que pode estar acontecendo?

Deveria ter sido feita alguma conexão física anteriormente. O usuário deverá verificar se a antena externa (RF) ou um cabo RCA estão conectados às respectivas entradas do aparelho. Depois disso, deve-se pressionar o botão TV / AV para alternar entre as duas conexões.

6.) Quando desligo o aparelho ele emite estalidos. O que pode ser?

Pode ocorrer um estalo quando o produto contrai ou expande devido a uma mudança no ambiente circundante, como mudança de temperatura ou de umidade. Isso é normal e não aponta defeito no aparelho.

•**Closed Caption** – é uma legenda de filme ou um programa de TV, transmitida pela própria repetidora (canal).

•**Controle dos pais (parental)** – função do Televisor que inibe a reprodução de determinados conteúdos.

•**Estéreo** – sistema de som que utiliza dois canais, um esquerdo e um direito. Esses canais são independentes e transmitem-nos uma sensação de tridimensionalidade do som.

•**NTSC / PAL-M** – sistemas de modulação dos sinais transmitidos pelas emissoras de TV a cores. Brasil utiliza *PAL-M* e EUA utilizam *NTSC*.

•**OSD** – *on screen display*. Caracteres que aparecem no *display*, como tempo, título, capítulo e menus em geral.

•**RCA** – *Radio Corporation of America*. Tipo de conector amplamente utilizado para áudio e vídeo. Os cabos *RCA* possuem um plugue em cada extremidade, que consiste em um conector central, envolvido por um anel.

•**Stand-by** – no modo *stand-by*, o aparelho consome o mínimo de energia necessária, utilizando-a apenas para manter as funções básicas em operação, como a manutenção do relógio, configurações pessoais e a condição de espera para ser ativado via controle remoto.

•**Video Composto** - formato de transmissão de sinal de vídeo. Utiliza apenas um cabo (conector amarelo) misturando informações de cor e imagem no mesmo sinal. É o mais utilizado atualmente em aparelhos reprodutores de DVD.

ESPECIFICAÇÕES TÉCNICAS

IMAGEM/TELA

- | | | |
|-------------------------|---------------------------|---------------------------|
| •Tela: 14" | •Tela: 21" | •Tela: 29" |
| •Tipo de tela: CRT | •Tipo de tela: CRT | •Tipo de tela: CRT |
| •Formato: 4:3 | •Formato: 4:3 | •Formato: 4:3 |
| •Diagonal Visual: 34 cm | •Diagonal Visual: 50,5 cm | •Diagonal Visual: 66,9 cm |

SOM

- Potência de saída (RMS): **PH14D** 2x2W | **PH21C** 2x2W | **PH29B** 2x5W
- Alto-falantes internos: 8 ohm | 2x5W

RECEPÇÃO

- Sintonia: Digital PLL
- Modulação: PAL-M / NTSC
- Recepção: 125 canais em modo VHF/UHF/CABO

CONECTIVIDADE

- Entradas de áudio L/R (Esq/Dir) e vídeo
- Saída de áudio L/R (Esq/Dir) e vídeo
- Entrada Vídeo Componente ⁽¹⁾

GERAL

- Temperatura ambiente: 0°C a 40°C
- Alimentação: 110 ~ 240V
- Frequência: 50/60 Hz
- Consumo máximo: **PH14D** < 60W | **PH21C** < 70W | **PH29B** < 100W
- Consumo de energia **STANDBY**: < 2W
- 1 entrada do tipo coaxial para conexão de antena externa

(1) Disponível apenas para a PH29B

IMPORTANTE

- Em virtude de constantes aperfeiçoamentos em sua linha de produtos, a Philco reserva-se o direito de proceder, sem aviso prévio, às modificações técnicas que julgar convenientes.
- As figuras apresentadas neste manual são de caráter ilustrativo, ou seja, não necessitam ser fiéis ao produto em si.