

## Certificado de Garantia de Eletrodomésticos

A Fabricante solicita ao consumidor a leitura prévia do Manual de Instruções para a melhor utilização do produto. A Fabricante garante seus produtos contra defeitos de fabricação durante o período estabelecido, contados a partir da data de entrega do produto expresso na nota fiscal de compra. Conforme modelo a seguir:

ELETROPORTÁTEIS	
Garantia Legal	90 dias
Garantia Adicional	270 dias
Garantia Total	360 dias

\*A garantia legal é de 90 dias e tem seu início na data de aquisição do produto.

\*\*A garantia total é a soma da garantia legal mais a garantia adicional.

• Os acessórios terão somente garantia legal de 90 dias.

A Fabricante prestará serviços de Assistência Técnica, tantos os gratuitos quanto os remunerados, somente nas localidades onde mantiver Postos Autorizados. Em locais onde não haja Postos Autorizados, o produto deverá ser transportado, por conta e risco do consumidor. A relação de Postos Autorizados está disponível através do **SAC (47) 3431-0499**.

Se o consumidor vier a transferir a propriedade deste produto, a garantia ficará automaticamente transferida, respeitando o prazo de validade, contado a partir da primeira aquisição.

Produtos que necessitam de serviço de instalação terão despesas e responsabilidades por conta do consumidor. O compromisso de garantia cessará caso:

- O produto seja examinado, adulterado ou consertado fora de Assistência Técnica Autorizada.
- Ocorra a utilização de peça ou componente não original.
- O produto seja ligado em tensão diferente daquela para qual foi projetado.
- O defeito seja decorrente de uso inadequado ou negligência do consumidor em relação às instruções do manual.
- Danos sejam causados por ação de agentes da natureza (enchentes, maresia, raios, etc.).
- O produto seja utilizado para fins não domésticos.
- Não sejam seguidas as recomendações de conservação, conforme manual.
- Ausência ou adulteração do número de série.

**fun kitchen**

ATENDIMENTO AO CONSUMIDOR  
**(47) 3431-0300**

## Receitas

### Receita Suco de Cenoura com Limão

#### Ingredientes

- 800g de cenoura cortada;
- 1200ml de água;
- Suco de 1 limão;
- Açúcar a gosto.

#### Modo de preparo

Descasque e lave as cenouras. Corte-as em cubos de aproximadamente 1,5 cm. Coloque a água no copo do liquidificador e adicione a cenoura. Coloque a tampa e coloque o copo no liquidificador e ligue na velocidade máxima por 1 minuto. Passe a mistura em uma peneira fina, adicione o suco de limão e açúcar a gosto e sirva.

Obs: Após o preparo aguarde o liquidificador esfriar a temperatura ambiente antes de repetir a receita.

### Bolo de Cenoura

#### Ingredientes

- O bagoço que restou após o preparo do suco de cenoura com limão
- 4 Ovos inteiros
- ½ Xícara (chá) de óleo de milho
- 1 Cenoura pequena, em rodélas (aprox. 100g)
- 1 e ½ xícara (chá) de farinha de trigo
- 2 Xícaras (chá) de açúcar
- 1 Colher (sopa) de fermento

#### Modo de Preparo

Preaquecer o forno a 180°C. Untar e enfarinhar uma assadeira retangular média. Retirar o filtro e deixar o bagoço no copo. Acrescentar os ovos, o óleo e a cenoura. Triturar bem, utilizando a velocidade 3. Em uma tigela, misturar todos os ingredientes secos. Com o aparelho na velocidade 3, acrescentar essa mistura aos poucos.

Despejar a mistura na forma e levar ao forno por aproximadamente 40 minutos ou até que, ao espetar um palito no centro, este saia seco.

**fun kitchen**

Manual de Instruções



Liquidificadores

**Lux 1200**

Parabéns, você acaba de adquirir um produto de qualidade Fun Kitchen!

Para garantir o melhor desempenho de seu produto, leia atentamente as instruções a seguir e guarde em local seguro para eventuais consultas.

## Componentes

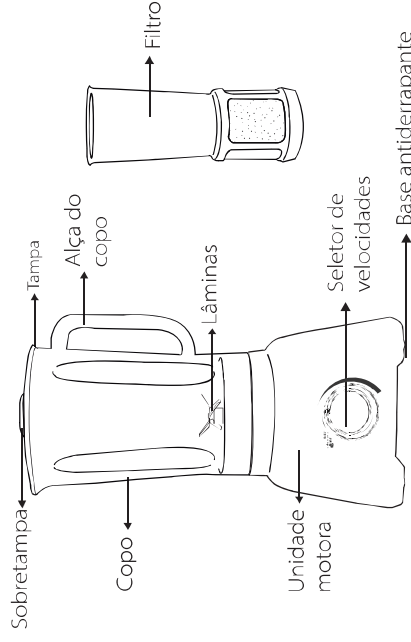

**fun kitchen**

Rua Vergílio Prochnow, 200

Joinville - SC

CEP 89239-270

Ins. Est. 257.125.566

CNPJ 76.492.701/0011-29

**INDÚSTRIA BRASILEIRA**

07/20-4336-09-05 017898 Rev.0

## Instruções de Segurança

- Não usar o aparelho se o cordão elétrico, o plugue ou parte do aparelho estiver danificado. Para substituir qualquer peça danificada, procurar a Assistência Técnica Autorizada a fim de evitar riscos.
- Para se proteger contra choques elétricos, não mergulhar o cordão elétrico, o plugue nem o aparelho em água ou em outro líquido.
- Desconectar o plugue da tomada elétrica quando o aparelho não estiver em uso, antes de limpá-lo ou de instalar seus acessórios.
- Sempre colocar o aparelho sobre uma superfície plana e estável, longe de fontes de calor.
- Depois de usar o aparelho, deixar os controles eletrônicos para a posição "0". Certificar-se de que o motor parou completamente antes de retirar a tampa.
- O uso de acessórios não recomendados para este aparelho poderá causar acidentes pessoais.
- Não usar o aparelho ao ar livre.
- Desligar o aparelho antes de mudar seus acessórios ou de se aproximar de suas partes móveis.
- Não deixar o cordão elétrico pender de bordas de mesas ou de balcões, ou tocar superfícies aquecidas.
- Evitar todo e qualquer contato com os componentes em movimento.
- Sempre certificar-se de que o aparelho foi totalmente montado e de que a sua tampa esteja na posição correta e bem travada antes de ligar o aparelho.
- As temperaturas em volta do aparelho podem aumentar quando o mesmo estiver em operação tenha cuidado ao manusear.
- Este aparelho não foi projetado para ser utilizado por pessoas (incluindo crianças) com capacidades físicas, sensoriais ou mentais reduzidas, ou falta de experiência e conhecimentos, exceto se forem supervisão-

## Produto exclusivo para uso doméstico

### ⚠ Advertência

**Não seguir estas instruções pode trazer risco de morte, incêndio ou choque elétrico.**

- Retirar o plugue da tomada elétrica antes de efetuar qualquer manutenção no aparelho.
- Não usar adaptadores, benjamins ou T's.

## Montagem e Funcionamento

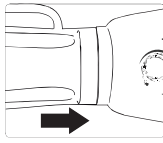

Encaixe o copo na unidade motora.



Coloque o plugue em uma tomada de mesma tensão do produto.

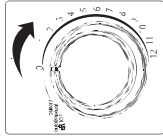

Gire o selector de velocidade para o sentido horário até a velocidade desejada.

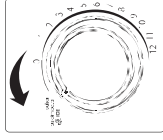

Para utilizar a função Pulsar/AutoLimpizar/Ice basta girar o selector de velocidades em sentido anti-horário.

## Dicas de Uso

- É importante antes da primeira utilização efetuar o procedimento de limpeza, verifique o tópico "Limpeza e Conservação" para maiores detalhes.
- Para servir o suco ou vitamina direto do copo retire a tampa encaixada no aparelho.
- Alimentos duros ou mais consistentes devem ser adicionados em pedaços pequenos, através da abertura da sobretampa com o aparelho em funcionamento.
- Quando moer castanhas, recomendamos a utilização das velocidades 2 a 3.
- Não adicionar mais de uma xícara de alimentos sólidos em grãos e não ultrapassar um minuto de operação.
- Para triturar gelo, colocar um copo com água e acrescentar as pedras moderadamente com o aparelho em funcionamento.
- Não coloque quantidades exageradas de gelo para triturar, pois os mesmos podem danificar as lâminas.
- Não ligar o aparelho com o copo vazio.
- Não usar produtos abrasivos, saponáceos e outros, pois podem danificar o aparelho.
- Para guardar o cordão elétrico, basta enrolar o mesmo no compartimento situado no fundo do aparelho.

## Utilização da Tampa

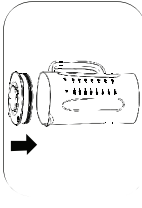

Posicione a tampa acima do copo e empurre para encaixar ambos.

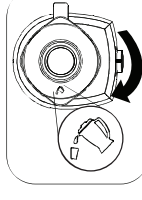

O símbolo posicionado para o bico da jarra indica a posição para servir, indica a necessidade de tirar a tampa, necessário quando estiver em funcionamento.

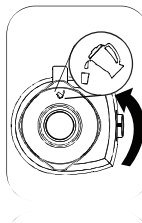

O símbolo posicionado para o bico da jarra indica a posição para servir, indica a necessidade de tirar a tampa, necessário quando estiver em funcionamento.

## Utilizando o Filtro

### Utilização

1. Com o aparelho desligado, coloque o filtro no interior do copo, encaixando nos guias.
2. Pressione levemente contra o fundo do copo.
3. Coloque a tampa, encaixando ao filtro.
4. Retire a sobretampa e quando for fazer sucos, coloque os pedaços de fruta picadas dentro do filtro, no máximo até a altura da tela metálica.
5. Acrescentar água, encaixar a sobretampa transparente e ligar o aparelho durante alguns segundos.
6. Retirar o suco sem tirar a tampa com trava e nem o filtro.
7. Se sobram pedaços de fruta dentro do filtro, acrescentar um pouco de água e repetir a operação.

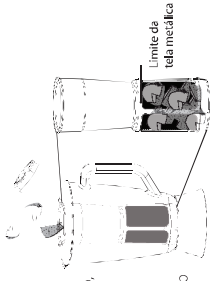

## Nota

- O filtro deve ser usado apenas para preparar sucos. Para outros usos, o filtro deve ser retirado para não prejudicar o desempenho do produto.
- Quando utilizar o filtro, não ultrapassar a capacidade máxima de 750ml.
- Sempre acrescentar líquido durante a utilização do produto para lavar suco, principalmente com alimentos fibrosos, como mangas, vegetais, entre outros.

## Não utilizar qualquer tipo de objeto para empurrar o alimento contra as facas com o produto ligado.

Caso o alimento fique fora do alcance das facas (bloqueado no copo ou filtro, adicionar líquido). Se ainda assim não for possível processar o alimento, desligar o aparelho e desconectar o plugue da tomada para retirar ou movimentar o alimento bloqueado.

## Limpeza e Conservação

### Para a limpeza da base:

- Desligar o aparelho e retirar o plugue da tomada elétrica.
- Para limpar, utilizar apenas um pano limpo e seco ou levemente umedecido com água.

Observação: Não utilizar solventes ou qualquer outra substância química.

### Para uma limpeza rápida do copo e das facas, utilizar a função "AUTO LIMPEZA":

- Colocar aproximadamente 500 ml de água fria ou morna.
- Acrescentar detergente.
- Girar o selector para a posição "PULSAR / AUTO LIMPEZA" por alguns segundos.
- Enxaguar o copo em água corrente.

Observação: Para receitas mais gordurosas usar água morna com detergente e repetir a operação.



Não lavar em lava louças

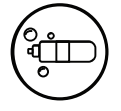

Utilizar somente detergente.



Não lavar em lava louças



Limpar apenas com um pano úmido.



**Não seguir estas instruções pode trazer risco de morte, incêndio ou choque elétrico.**