

ESTE DESENHO É PROPRIEDADE EXCLUSIVA
DA BRITÂNIA ELETRDOMÉSTICOS LTDA. E NÃO
PODERÁ SER UTILIZADO POR TERCEIROS

Nº	MODIFICAÇÃO	POR	DATA
1	Inclusão de nota de advertência e alteração potência	Luiz	21-06-2006

SOMENTE PARA USO DOMÉSTICO

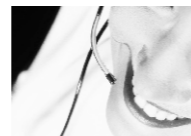

BRITÂNIA
0800-417644
sac@britania.com.br

ATENÇÃO
AO CONSUMIDOR



12/10 621-09-05 773044 REV.0

BRITÂNIA

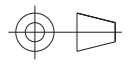

Prancha 6 em 1

MANUAL DE INSTRUÇÕES

PROJ.		DATA		MATERIAL	QUANTIDADE	
DES.	Ari Jr	DATA	08-12-2010	TRATAMENTO	TOL. Ñ ESPECIF.	ESCALA SEM ESCALA
VERIF.	Diego S.	DATA	08-12-2010	PRODUTO	ESTRUTURA	FOLHA
APROV.	Thamy	DATA	08-12-2010	Prancha 6 em 1	773044	1/1
				TÍTULO	NÚMERO	REV.
				Manual de Instruções	621-09-05	

H
G
F
E
D
C
B
A

INTRODUÇÃO

Parabéns pela escolha da Prancha 6 em 1.

Para garantir o melhor desempenho deste produto, ler atentamente as instruções a seguir. Recomenda-se não jogar fora este Manual de Instruções e guardar para eventuais consultas.

NOTA: É comum que aparelhos elétricos novos liberem uma leve fumaça ou gases durante as primeiras vezes em que eles forem utilizados. Isso acontece devido ao aquecimento dos materiais e componentes usados na manufatura do aparelho. É normal e não indica a existência de defeitos no aparelho.

CUIDADOS

- Não utilizar aparelhos que apresentem algum tipo de dano no cordão elétrico, no plugue ou em outros componentes. Para substituir qualquer peça danificada, procurar a *Assistência Técnica Autorizada*.
 - Não utilizar o aparelho com as mãos molhadas, nem usar em lugares onde possa haver contato com água ou outros líquidos. Um choque elétrico nessas condições pode ser perigoso.
 - Retirar o plugue da tomada elétrica antes de limpar e/ou quando o aparelho não estiver em uso.
 - O aparelho deve estar sempre desligado antes de ser conectado ou desconectado da tomada elétrica.
 - Nunca desconectar puxando pelo cordão elétrico. Apertar firmemente o plugue e então puxar para desconectar.
 - Não ligar o aparelho sobre superfícies empoçadas de água.
 - Não emergir o cordão elétrico, o plugue, nem o aparelho em água ou em outro líquido.
 - Não utilizar o aparelho quando estiver tomando banho, nem com as mãos molhadas.
 - Nunca guardar o aparelho com risco de que ele possa cair dentro da banheira, vaso ou pia.
 - Não utilizar o aparelho próximo a produtos inflamáveis.
 - Este aparelho não foi projetado para ser utilizada por pessoas (incluindo crianças) com capacidades físicas, sensoriais ou mentais reduzidas, ou falta de experiência e conhecimentos, exceto se forem supervisionadas ou instruídas por uma pessoa responsável pela sua segurança.
 - As crianças deverão ser supervisionadas, para assegurar de que não brinquem com o aparelho.
 - Para não perder a garantia e evitar problemas técnicos, não tentar consertar o aparelho. Se necessário, levá-lo à *Assistência Técnica Autorizada*.
 - A nota fiscal e o certificado de garantia são documentos importantes e devem ser guardados para efeito de garantia.
- ATENÇÃO: Devido à alta temperatura recomenda-se não tocar nas placas alisadoras quando o produto estiver em uso nem mesmo quando ele estiver esfriando.**
- Durante a utilização, o corpo do aparelho não deverá entrar em contato com a pele, para evitar possíveis queimaduras.

COMPONENTES

- 1. Ponta fria
- 2. Presilha
- 3. Tubo modelador grosso
- 4. Conjunto de chapas
- 5. Luz indicadora de funcionamento
- 6. Seletor de temperatura
- 7. Suporte de segurança
- 8. Modelador de cachos
- 9. Chapa frisadora
- 10. Tubo modelador fino
- 11. Escova modeladora

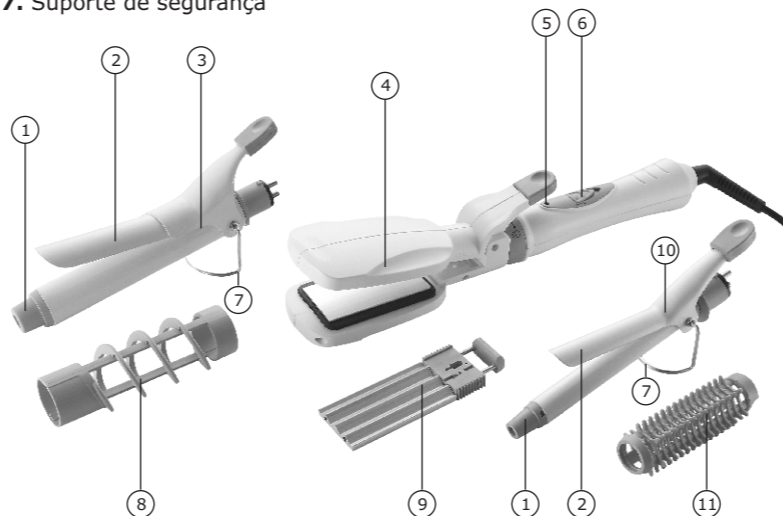

FUNÇÕES

FUNÇÃO	DESCRIÇÃO
2	Temperatura Alta
1	Temperatura Baixa
0	Desligado

UTILIZANDO A PRANCHA ALISADORA

- Desenrolar totalmente o cordão elétrico.
- Encaixar o conjunto de chapas ao corpo do aparelho e girar a trava sentido horário.

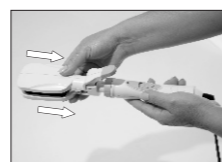

- Para utilizar a chapa lisa, o seletor de chapas deve estar na posição "=".

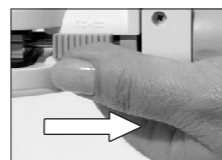

- Conectar o plugue a uma tomada elétrica, colocar o aparelho sobre uma superfície plana, resistente ao calor e sem polimento. Nunca deixar o aparelho sobre superfícies sensíveis ao calor, tais como: tapetes, camas, carpetes, etc.
- Ligar o aparelho colocando o seletor de temperaturas na posição 2. A luz indicadora de funcionamento irá acender.
- Aguardar aproximadamente 5 minutos, para que a prancha esteja pré-aquecida.
- Os cabelos devem estar totalmente secos.
- Desembaraçar os cabelos com um pente de dentes largos.
- Dividir o cabelo em pequenas mechas, escová-las e colocá-las entre as placas de cerâmica raiz para a ponta do cabelo.
- Não pentear o cabelo imediatamente após alisá-lo. Aguardar alguns minutos para que o cabelo esfrie.
- Quando tiver terminado, posicionar o botão Liga/Desliga na posição Desl.

UTILIZANDO A PRANCHA ONDULADA

- Desenrolar totalmente o cordão elétrico.
- Encaixar o conjunto de chapas ao corpo do aparelho e girar a trava sentido horário.

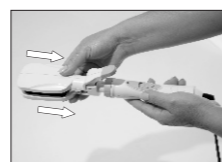

- Para utilizar a chapa frisada, o seletor de chapas deve estar na posição "≈".

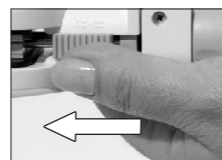

- Conectar o plugue a uma tomada elétrica, colocar o aparelho sobre uma superfície plana, resistente ao calor e sem polimento. Nunca deixar o aparelho sobre superfícies sensíveis ao calor, tais como: tapetes, camas, carpetes, etc.
- Ligar o aparelho colocando o seletor de temperaturas na posição 2. A luz indicadora de funcionamento irá acender.
- Aguardar aproximadamente 5 minutos, para que a prancha esteja pré-aquecida.
- Os cabelos devem estar totalmente secos.
- Desembaraçar os cabelos com um pente de dentes largos.
- Dividir o cabelo em pequenas mechas, escová-las e colocá-las entre as placas de cerâmica, aguardar aproximadamente 3 s, em seguida pressionar a presilha e liberar o cabelo, repetir o processo da raiz para a ponta do cabelo.
- Não pentear o cabelo imediatamente após alisá-lo. Aguardar alguns minutos para que o cabelo esfrie.
- Quando tiver terminado, posicionar o botão Liga/Desliga na posição Desl.

UTILIZANDO O TUBO MODELADOR FINO

- Desenrolar totalmente o cordão elétrico.
- Verificar se o seletor de temperatura está na posição "0"
- Encaixar o Tubo modelador fino ao corpo do aparelho e girar a trava sentido horário.

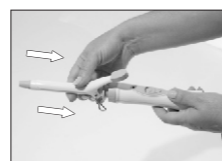

- Conectar o plugue a uma tomada elétrica, colocar o aparelho sobre uma superfície plana, resistente ao calor e sem polimento. Nunca deixar o aparelho sobre superfícies sensíveis ao calor, tais como: tapetes, camas, carpetes, etc.
- Selecionar a temperatura adequada ao tipo de cabelo.
- Aguardar de 5 a 6 minutos até o tubo modelador estar aquecido.
- Com os cabelos secos e desembaraçados separar em pequenas mechas.
- Pentear as mechas esticando-as.
- Levantar a presilha e prender os cabelos iniciando pelas pontas da mecha e enrolar para cima, até a altura desejada para a modelagem.
- Fechar a presilha para segurar o cacho.
- Deixar agir por alguns segundos. Em seguida soltar a presilha e liberar o cacho.
- Repetir a operação em todo o cabelo.
- Para escovar seu cabelo, deve-se utilizar com a escova modeladora. Ao encaixar a escova modeladora, deve-se notar que o detalhe que existe na escova modeladora deve estar voltado para a presilha.

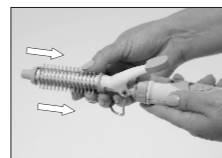

- Quando tiver terminado, posicionar o Seletor de temperaturas na posição "0".

UTILIZANDO O TUBO MODELADOR GROSSO

- Desenrolar totalmente o cordão elétrico.
- Verificar se o seletor de temperatura está na posição "0"
- Encaixar o Tubo modelador grosso ao corpo do aparelho e girar a trava sentido horário.

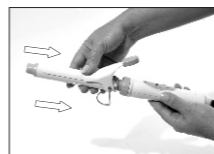

- Conectar o plugue a uma tomada elétrica, colocar o aparelho sobre uma superfície plana, resistente ao calor e sem polimento. Nunca deixar o aparelho sobre superfícies sensíveis ao calor, tais como: tapetes, camas, carpetes, etc.
- Selecionar a temperatura adequada ao tipo de cabelo.
- Aguardar de 5 a 6 minutos até o tubo modelador estar aquecido.
- Com os cabelos secos e desembaraçados separar em pequenas mechas.
- Pentear as mechas esticando-as.
- Levantar a presilha e prender os cabelos iniciando pelas pontas da mecha e enrolar para cima, até a altura desejada para a modelagem.
- Fechar a presilha para segurar o cacho.
- Deixar agir por alguns segundos. Em seguida soltar a presilha e liberar o cacho.
- Repetir a operação em todo o cabelo.
- Para obter cabelos ondulados, o usuário deve utilizar o modelador de cachos. Ao encaixar o modelador de cachos, deve-se notar que o detalhe que existe no mesmo deve estar voltado para a presilha.

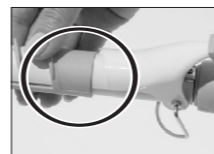
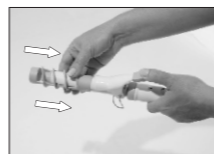

- Quando tiver terminado, posicionar o Seletor de temperaturas na posição "0".

TEMPO DE MODELAMENTO

CABELOS FINOS	Temp. 1	1 a 5 segundos	CABELOS ESPESSOS	Temp. 2	11 a 15 segundos
CABELOS MÉDIOS	Temp. 1	6 a 10 segundos	CABELOS SUPER ESPESSOS	Temp. 2	16 a 20 segundos

LIMPEZA

- Após a utilização, desligar o aparelho desconectá-lo da tomada elétrica.
- Aguardar alguns minutos até o resfriamento do produto.
- Limpar o produto utilizando um pano macio, ligeiramente úmido.
- Não permitir que a água ou outro líquido penetre no aparelho.
- Não utilizar produtos abrasivos, polidores, álcool, solventes de outras substâncias químicas.

MANUTENÇÃO DE SUA PRANCHA ALISADORA

- Guardar o aparelho em sua caixa quando não estiver usando. Não enrolar o cordão elétrico em torno do aparelho.
- Nunca guardar o aparelho se estiver quente.
- Sempre retirar o plugue da tomada elétrica e deixar esfriar o aparelho antes de limpá-lo.
- Sempre limpar as chapas e os tubos modeladores depois de usar o aparelho . Limpar o corpo usando um tecido macio levemente umedecido (só com água). Certificar-se de que todas as partes do aparelho tenham sido bem secas, com um tecido macio, antes de guardá-lo ou de usá-lo novamente.
- Nunca mergulhar o aparelho em líquidos.
- Não tentar consertar o aparelho. Nenhum dos componentes deste aparelho poderá ser consertado pelo usuário. Se necessário, dirigir-se a uma *Assistência Técnica Autorizada*.

TABELA DE PROBLEMA X CAUSA X SOLUÇÃO

PROBLEMA	CAUSA	SOLUÇÃO
Não liga	A tomada está sem energia	Verificar se há energia testando a tomada com outros aparelhos
	A chave liga/desliga está na posição desligado	Colocar a chave na posição ligado
Está liberando vapor durante o processo.	Utilizando o aparelho com os cabelos molhados	Secar totalmente os cabelos antes de utilizar o aparelho.