

Philco

MANUAL DE INSTRUÇÕES
MONITOR GAMER PMG30C920WFG



Parabéns pela escolha de mais um produto de nossa linha!

Philco

Recomenda-se não jogar fora este **Manual de Instruções**. Ele deve ser guardado para eventuais consultas. Para garantir o melhor desempenho de seu produto, **o usuário deve ler atentamente as instruções a seguir:**

- Siga corretamente as instruções do Manual para não invalidar a garantia.



LEIA O MANUAL



Para ter acesso ao Manual de Instruções digital (em PDF), entre em contato com o nosso SAC em horário comercial **SAC PHILCO: (47) 3431-0499**

CONTEÚDO

Símbolos	01	Menu	08
Recomendações	01	Configurações	08
Instrução ao usuário	01	Entrada	08
Local de instalação	01	Brilho/contraste	08
Precauções quanto à segurança	01	Configuração de cores	09
Manuseio e limpeza	02	Configuração de imagem	09
Informações importantes	02	Exibição	09
Meio ambiente	02	Áudio	09
Conteúdo da embalagem	03	OSD	09
Conheça seu produto	04	Outros	09
Instale as bases do seu monitor	04	Recursos	10
Ajuste do ângulo do monitor	05	FreeSync	10
Conexão do cabo de alimentação	05	G-Sync	10
Conectando o cabo de força	06	Problemas e soluções	11
Funções de cada entrada do monitor	06	01. Aparelho não liga?	11
Conexões	07	02. Aparelho ligando sozinho?	11
Entradas (HDMI/ARC)	07	03. Sem imagem, imagem ruim ou distorcida?	11
Displayport	07	04. Problemas de configuração com o computador?	11
Áudio out	07	Especificações técnicas	11
		Imagem/tela	11
		Geral	11

SÍMBOLOS

Os símbolos no Manual de Instruções estão interpretados como descritos à seguir:

 **Nota:** Recomendações sobre o funcionamento para melhor utilização.

 **Dica:** Conselhos para utilização e melhor funcionamento.

 **Importante:** Recomendações que garantem a segurança do usuário

 **Atenção / Cuidado:** Práticas que podem resultar em acidentes ou riscos.

RECOMENDAÇÕES

A Philco garante o bom funcionamento deste aparelho. Porém, é necessário que sua utilização seja adequada, para que o usuário desfrute do aparelho sem prejudicar a sua saúde.

INSTRUÇÕES AO USUÁRIO ⓘ

Existe uma grande probabilidade de o usuário resolver eventuais contratemplos de operação ou funcionamento insatisfatório do aparelho, apenas consultando o Manual de Instruções. Antes de submeter seu aparelho a um posto de Assistência Técnica Autorizada Philco, **leia atentamente o manual de instruções.**

LOCAL DE INSTALAÇÃO ✂

- Instalar o aparelho sobre uma superfície firme, plana e horizontal.
- A ventilação normal do produto não deve ser impedida.
- Deixar um espaço de no mínimo 10 cm ao redor do monitor. Não cobrir o monitor quando estiver em uso.
- Não utilizar este aparelho perto de fontes de calor.
- Não operar o aparelho em ambientes abafados, como pequenas salas. Isso poderá ocasionar superaquecimento do aparelho e acarretar mau funcionamento.

PRECAUÇÕES QUANTO À SEGURANÇA 🛡

- Jamais desmontar o aparelho. Não tocar o interior do produto nem inserir um objeto metálico dentro dele.

- Quando houver tempestades, desligar o cordão elétrico da tomada elétrica e se estiver sendo utilizado ao ar livre, interromper o uso.
- Não imergir o cabo de alimentação/força, o plugue ou o aparelho na água ou em qualquer outro líquido.
- Ao limpar a tela do aparelho, nunca usar agentes de limpeza abrasivos. Utilizar um pano macio umedecido.
- Não utilizar aparelhos que apresentem algum tipo de dano no cabo de alimentação/força.
- Para substituir qualquer peça danificada, deve-se procurar um posto de Assistência Técnica Autorizada Philco.
- Proteger o cabo de alimentação/força contra danos físicos ou mecânicos, tais como: ao ser dobrado, torcido, pisado, preso por uma porta ou calçado.
- Para desconectar o Monitor totalmente da rede elétrica, o plugue deve estar fora da tomada.
- Para reduzir o risco de choque elétrico, é necessário a remoção do cabo de alimentação/força da tomada da rede elétrica.
- Não retirar o cabo de alimentação/força da tomada puxando pelo fio. Sempre puxe pelo plugue.
- Manter o acesso ao cabo, plugue e a tomada desimpedido.
- Produto não deve ser exposto a gotejamentos nem a respingos. Os objetos como líquidos, como vasos, não devem ser colocados sobre o produto.
- Para evitar acidente, o aparelho deve ser fixado de forma segura ao chão/parede, de acordo com as

instruções de instalação.

• Onde um plugue ou um conector é usado como dispositivo de desconexão a rede, o dispositivo deve ficar prontamente operável.

A seguir está a simbologia relacionada à segurança utilizada no aparelho:



O sinal em forma de raio é destinado a alertar o usuário para a presença de tensões perigosas no interior do aparelho. Tocar componentes internos poderá resultar em choque elétrico.



O ponto de exclamação é destinado a alertar o usuário para a existência de instruções importantes de uso.



Para reduzir o risco de choque elétrico ou incêndio, não abrir o gabinete do aparelho.

MANUSEIO E LIMPEZA

- Retirar o plugue da tomada antes de realizar qualquer tipo de limpeza.
- Não limpar o gabinete do aparelho com detergentes nem solventes.
- Manter todo aparelho elétrico fora do alcance de crianças, especialmente quando estiver em uso.
- Não deixar o aparelho ligado sem ninguém por perto.
- O aparelho em modo Standby consome uma quantidade mínima de energia. Para evitar o consumo total de energia elétrica, remover o cabo de alimentação da tomada.
- A nota fiscal e o certificado de garantia são documentos importantes e devem ser guardados para efeito de garantia.

INFORMAÇÕES IMPORTANTES

- Este produto é bivolt automático.
- A exibição de imagens estáticas por um longo período pode danificar a tela ou causar distorções permanentes: tais como fotografias ou uso em sistemas de monitoramento CFTV. Esta forma de uso irregular não tem garantia do fabricante.
- Para evitar futuros problemas, varie a programação exibindo imagens em movimento e em tela cheia.

MEIO AMBIENTE

Embalagem

Um terço do consumo de papel destina-se a embalagens. Contribuir para a redução do consumo dos recursos naturais é um dever de todos.

O material utilizado para a embalagem e proteção do aparelho e acessórios são recicláveis.

Produto

O simples fato de ter adquirido este modelo já demonstra certa responsabilidade ecológica, pois sabe-se que eletroeletrônicos recentes e de qualidade gastam menos energia.

Este produto é constituído de várias partes que podem ser reaproveitadas (recicladas) por empresas especializadas. Logo, ao descartar, manter a mesma consciência ecológica inicial e não destinar ao lixo comum. Informar-se sobre os locais para o correto fim de vida.



A consciência ecológica depende de cada um, porém, é um ato que afeta a todos.

CONTEÚDO DA EMBALAGEM



•Manual de instruções



•Tampa traseira das entradas



•Tampa do suporte

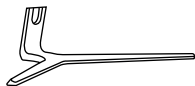

•Base do suporte



•Haste do suporte



•Placa do suporte



•Parafusos



•Cabo de Alimentação

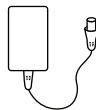

•Adaptador AC/DC

•Pés de borracha da base

CONHEÇA SEU PRODUTO

01 Instale as bases do seu monitor

01. Retirar o produto da caixa com o calço;
02. Fixar os Pés de borracha da base na base do suporte;
03. Realizar a montagem da placa do suporte com a haste do suporte com o parafuso placa do suporte (imagem 01);
04. Fazer a montagem da haste do suporte com a base do suporte, utilizar o parafuso base do suporte de acordo com a tabela abaixo (imagem 02);
05. Manter o seu monitor deitado no calço para fazer a montagem do conjunto do suporte (imagem 03);
06. Fazer a montagem do conjunto base e haste do suporte na parte posterior do monitor, utilizando os parafusos de acordo com a tabela abaixo. Encaixar a tampa traseira (imagem 04).

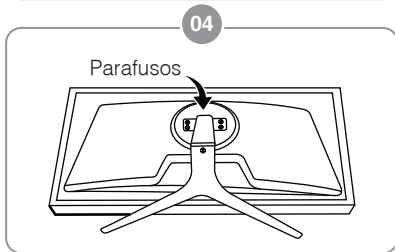
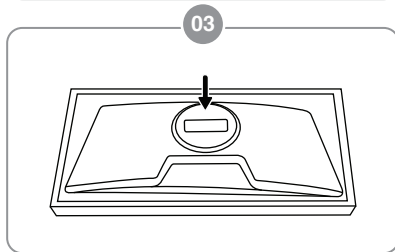
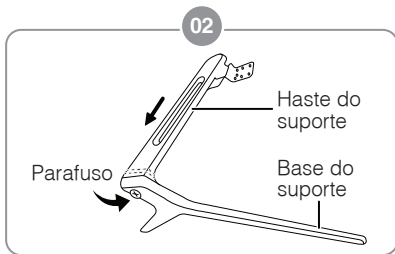
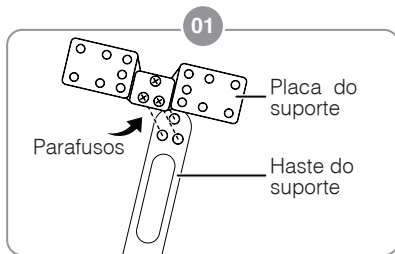

MODELO PMG30C920WFG	PARAFUSO PLACA DO SUPORTE	PARAFUSO BASE DO SUPORTE	PARAFUSO HASTE DO SUPORTE	DISTÂNCIA VESA	PARAFUSO VESA (NÃO INCLUI)
	M4x6mm (3 peças)	M5x12mm (1 peça)	M4x10mm (8 peças)	100x100mm	M4

! IMPORTANTE

- Para fixação em suporte de parede, os produtos utilizam as furações conforme tabela acima;
- Alguns modelos de suporte podem atrapalhar na conexão dos cabos com o painel traseiro;
- A profundidade do parafuso deve ser verificada de acordo com o suporte adquirido;
- Ter cuidado ao manusear o aparelho, para evitar danos a parte de plástico, na parte inferior do produto;
- Garantir espaço de aproximadamente 70mm entre o monitor e a parede, para não danificar os cabos.

⚠ ATENÇÃO

- Ao mover o monitor, não manusear e aplicar força sobre a tela para não ocorrer danos;
- Não aplicar força excessiva ao parafusar o conjunto haste + base no monitor.

02 Ajuste do ângulo do monitor

01. Para ajustar o ângulo do monitor, coloque-o em uma superfície plana;

02. Ao realizar o ajuste do ângulo, segure o monitor nos dois lados do produto e jamais pressionar a tela para não danificar.

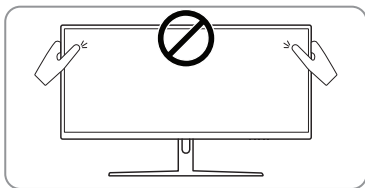

03. O ajuste do ângulo pode ser realizado movendo a tela para frente e para trás conforme figura a seguir.

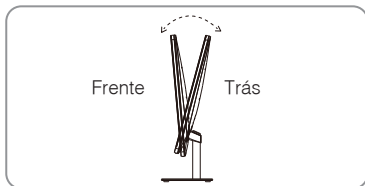

03 Conexão do cabo de alimentação

01. Conecte o cabo de alimentação ao adaptador AC/DC;

02. Ligue o adaptador no monitor;

03. Ligue o cabo de alimentação na tomada.

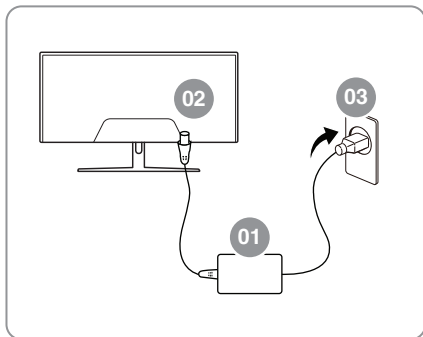

04 Conecte o cabo de força:

- Conecte o cabo de força e demais cabos conforme uso.
- O cabo de força deve ser conectado na tomada.

05 Função de cada entrada do monitor

- As entradas para cabos e conexões a seguir, estão situadas na parte traseira do seu monitor.

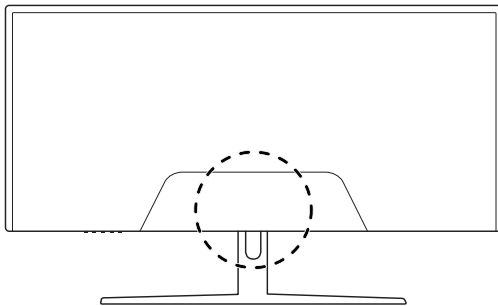

DC IN 12V

Entrada DC 12V para alimentação.



Entrada DisplayPort de áudio e vídeo digital.



HDMI1 2.0

• HDMI1 2.0: Entrada HDMI de áudio e vídeo digital.



HDMI2 1.4

• HDMI1 1.4: Entrada HDMI de áudio e vídeo digital.



AUDIO OUT

Áudio OUT.

ENTRADA HDMI

High-Definition Multimedia Interface, ou seja, interface multimídia de alta definição. Transmite o sinal digital de vídeo do PC para o seu monitor, a figura a seguir ilustra a conexão entre o PC e o monitor.

01. Efetuar a conexão HDMI entre o Monitor e o PC conforme figura a seguir.

02. Através do botão "Menu"(Consulte a página 08) ou "Exit", selecionar a respectiva entrada.



DISPLAYPORT

Transmite o sinal digital de vídeo e áudio do PC para o seu monitor, a figura a seguir ilustra a conexão entre o PC e o monitor.

01. Efetuar a conexão DP entre o Monitor e o PC conforme figura a seguir.

02. Através do botão "Menu" ou "Exit", selecionar a respectiva entrada conectada.



ÁUDIO OUT

A figura a seguir ilustra a conexão de saída áudio out do monitor com um periférico de áudio.

• Periférico de áudio não acompanha o produto.

• Periférico de áudio precisa ser do tipo ativa, ou seja, presença de um amplificador embutido, salvo fones de ouvido (P2 / 2 vias).

• Headset (P2 / 3 vias) apenas os fones serão funcionais, o microfone não será funcional, pois não possui canal de retorno.

01. Efetuar a conexão AUDIO OUT entre o monitor e o periférico de áudio (P2 / 2 vias).



MENU

Este tópico explica sobre o menu do seu monitor.

•Na parte inferior do monitor estão localizados os botões de acesso e navegação do menu principal, conforme imagem a seguir.



01.Exit: botão utilizado para voltar e alterar as entradas.

02.Menu: acesso ao menu do monitor e selecionar a opção desejada.

03.Direcional: utilizado para navegar dentro do menu.

04.Power: liga/desliga o monitor.

Para um correto funcionamento do menu, seguir conforme abaixo:

- Para acessar ao menu, pressione o botão "Menu" e para navegar entre as opções pressione os botões direcionais " Δ " e " ∇ ", o botão "Menu" faz a seleção da opção desejada.
- Em menu, a partir opção "Entrada" é possível alterar entre as entradas disponíveis no seu monitor conforme explicado no tópico "FUNÇÃO DE CADA ENTRADA DO MONITOR".
- As configurações presentes no Menu são apresentadas a seguir.
- É possível alterar entre as opções de entrada através do botão "Exit".

CONFIGURAÇÕES

- As próximas páginas deste tópico explicam como ajustar algumas configurações do seu monitor.
- Para acessar as configurações pressione o botão Menu.

ENTRADA

- DP;
- HDMI1;
- HDMI2.

BRILHO/CONTRASTE

- Brilho: ajusta o brilho do monitor;
- Contraste: ajusta o contraste do monitor;
- Contraste Dinâmico: ativar ou desativar o contraste dinâmico.

CONFIGURAÇÃO DE CORES

- Gamma: O gama é o valor de ajuste relativo de claro e escuro da imagem.
1.8 / 2.0 / 2.2 / 2.4 / 2.6
- Modo de Imagem: Seleciona o modo de imagem desejado.
Padrão / Imagens / Filme / Jogos
- Cor → Normal / Cores Quentes / Cores Frias / Usuário / Vermelho / Verde / Azul
Cores quentes: Cor da tela com tom avermelhado.
Cores frias: Cor da tela com tom azulado.
Vermelho, Verde e Azul: Personaliza a cor da imagem.
- Matiz: ajusta o tom das cores agindo nas cores primárias
- Saturação: ajuste de saturação e intensidade das cores,

CONFIGURAÇÕES DE IMAGEM

- Nitidez;
- Tempo de Resposta: Ajusta o tempo de resposta durante a transmissão de imagens;
- Redução de Ruído → Desativar / Alta / Meio / Baixo;
- Super Resolução → Desativar / Alta / Meio / Baixo;
- Brilho Dinâmico;
- Nível do Preto.

EXIBIÇÃO

- Formato de imagem → Wide Screen / 4:3 / 1:1 / Auto.

ÁUDIO

- Mudo;
- Volume.

OSD

- Idioma → Inglês / Português;
- Posição Horizontal OSD;
- Posição Vertical OSD;
- Transparência OSD;
- Tempo Limite OSD;
- Rotação OSD → Normal / 90 / 180 / 270.

OUTROS

- Versão do DisplayPort → DP1.2;
- FreeSync (Adaptive Sync);
- Efeito de Brilho;
- Resetar.

FREESYNC

O FreeSync é uma tecnologia que elimina a quebra de quadros (screen tearing) e os atrasos durante a reprodução dos frames de vídeo. Essa solução atua através da sincronização da taxa de atualização de quadros do monitor com a da placa de vídeo compatível, melhorando o desempenho com maior fluidez e baixa latência.



NOTA

- Para fazer a utilização da função FreeSync é necessário possuir uma placa de vídeo compatível.
- Consulte o site do fabricante da sua placa de vídeo para verificar se ela é compatível.

Para ativar o FreeSync é necessário ir ao Menu > FreeSync (Adaptive Sync) > Ativar.

G-SYNC

Esse monitor também é compatível com o G-Sync (Nvidia) que de maneira similar ao FreeSync, trabalha com taxas variáveis de frequência na reprodução de frames de vídeo, buscando melhor sincronização entre a placa de vídeo e o monitor.



NOTA

- Para fazer a utilização do G-Sync é necessário possuir uma placa de vídeo compatível.
- Consulte o site do fabricante da sua placa de vídeo para verificar se ela é compatível.

01. Aparelho não liga?

- Tomada sem energia ou com mau contato: ligue o aparelho em outra tomada.
- Verifique se o cabo de alimentação está corretamente conectado entre o monitor e a tomada.
- Tire o monitor da tomada, aguarde 1 min e coloque na tomada novamente.
- Se a luz do standby estiver ligada, pressionar o botão "Power" do aparelho.

02. Aparelho ligando sozinho?

- Caso possua algum dispositivo conectado no aparelho, verifique nas configurações do dispositivo se há alguma configuração habilitada que possa enviar um comando para ligar o Monitor.

03. Sem imagem, imagem ruim ou distorcida?

- Conexões (DP, HDMI...) ligadas incorretamente, efetuar a ligação dos cabos conforme instruções contidas neste manual.
- Cores da imagem distorcidas, acessar o "MENU" do aparelho e ajustar as opções de imagem conforme necessidade.
- Formato de tela: acessar o "MENU" e ajustar o formato da tela conforme necessidade.

04. Problemas de configuração com o computador?

- A conexão do monitor com um computador só poderá ser feita através das entradas HDMI1, HDMI2 ou DP.
- Selecionar, no monitor, a entrada correspondente HDMI1, HDMI2 ou DP.
- Ajustar, no computador, a resolução máxima suportada pelo monitor (informação contida neste manual), para evitar uma resolução incompatível.

PMG30C920WFG

IMAGEM/TELA

- Monitor Backlight E-LED 30"
- Resolução: UHD 2K (2560x1080)
- Tempo de resposta: 30 ms
- Ângulo de Visão: 170°(H) x 170°(V)
- Brilho: 250 cd/m²
- Contraste dinâmico: 3.000.000:1
- Frequência da Tela:
 - Displayport 200Hz
 - HDMI 144Hz
- RGB Real

GERAL

- Temp. ambiente: 0°C a 40°C
- Alimentação: 110~ 240V

CERTIFICADO DE GARANTIA ÁUDIO E VÍDEO

A Fabricante solicita ao consumidor a leitura prévia do Manual de Instruções para a melhor utilização do produto. A Fabricante garante seus produtos contra defeitos de fabricação durante o período estabelecido, contados a partir da data de entrega do produto expresso na nota fiscal de compra. Conforme modelo a seguir:

TELEVISORES LCD/LED/PLASMA E MONITOR	
Garantia legal*	90 Dias
Garantia adicional	270 Dias
Garantia total**	360 Dias

*A garantia legal é de 90 dias e tem seu início na data de aquisição do produto.
**A garantia total é a soma da garantia legal mais a garantia adicional.

•Os controles remotos terão garantia legal de 90 dias, mais 270 dias de garantia adicional, totalizando 360 dias.
•Os acessórios terão somente garantia legal de 90 dias.

A Fabricante prestará serviços de Assistência Técnica, tanto os gratuitos quanto os remunerados somente nas localidades onde mantiver Postos Autorizados.

Em locais onde não haja Postos Autorizados, o produto deverá ser transportado, por conta e risco do consumidor. A relação de Postos Autorizados está disponível através do site www.philco.com.br ou através do SAC (47) 3431-0499. Se o consumidor vier a transferir a propriedade deste produto, a garantia ficará automaticamente transferida, respeitando o prazo de validade, contado a partir da primeira aquisição. Produtos que necessitam de serviço de instalação terão despesas e responsabilidades por

conta do consumidor. O compromisso de garantia cessará caso:

- O produto seja examinado, adulterado ou consertado fora de Assistência Técnica Autorizada.
- Ocorra a utilização de peça ou componente não original.
- O produto seja ligado em tensão diferente daquela para qual foi projetado.
- O defeito seja decorrente de uso inadequado ou negligência do consumidor em relação às instruções do manual.
- Danos sejam causados por ação de agentes naturais (enchentes, maresia, raios, etc.)
- O produto seja utilizado para fins não domésticos.
- Não sejam seguidas as recomendações de conservação, conforme o manual.
- Ausência ou adulteração do número de série.

Philco

PHILCO ELETRÔNICOS S.A - Manaus

Rua Palmeira de Miriti, 287 - Bairro Gilberto Mestrinho - Manaus/AM
CEP 69.075-215 - Insc. Est. 06.200.708-4 - CNPJ 11.283.356/0002-87
INDÚSTRIA BRASILEIRA



(47) 3431-0499

www.philco.com.br



Philco
ATENDIMENTO AO
CONSUMIDOR



102002055

09/20 3142-09-05 723165 102002055 Rev.0