

ESTE DESENHO É PROPRIEDADE EXCLUSIVA
DA BRITÂNIA ELETRODOMÉSTICOS LTDA. E NÃO
PODERÁ SER UTILIZADO POR TERCEIROS

Nº	MODIFICAÇÃO	VISTO	REG.	MDE.J.	POR	DATA
0	Liberado para Produção	-	-	-	Edson	-
1	Alteração de versão	-	-	011-06	Edson	13-11-2006
2	Alteração de versão	-	-	000-00	Edson	16-12-2006



PROJ.		DATA		MATERIAL	QUANTIDADE	
DES.	Edson Taborda	DATA	13-11-2006	TRATAMENTO	TOL. N ESPECIF.	ESCALA
VERIF.	Rafael Stricker	DATA	13-11-2006			SEM ESCALA
APROV.	Dante/Roberto G.	DATA	13-11-2006	PRODUTO	ESTRUTURA	FOLHA
				Mini MP3 - 1Gb, 512Mb, 256Mb, 256Mb Pink	704901	1/1
				TÍTULO	NÚMERO	REV.
				Folheto de Instrução/User Manual	610-05/00	2

Introdução

Parabéns pela escolha do *Mini Mp3 Player Britânia*.

Para garantir o melhor desempenho do produto, **ler atentamente as recomendações a seguir. Não jogar fora este Manual de Instruções, guardá-lo para eventuais consultas.**

Sob nenhuma circunstância o fabricante será responsável por perdas e/ou danos de dados pessoais nem outros danos consequentes causados pela operação incorreta (software ou hardware), conserto do produto, substituição de pilhas ou outros acidentes. Considerando-se que a possível má interpretação deste Manual do Usuário também está fora do nosso controle, o fabricante não será responsável por quaisquer danos acidentais no processo de uso deste Manual do Usuário ou quaisquer reclamações de terceiros devidas ao uso deste produto. As informações contidas neste Manual do Usuário estão sujeitas a modificação sem aviso prévio.

Precauções

1. Não formatar este MP3 player. Caso seja necessário, utilizar arquivos FAT/FAT 16. Não utilizar o formato de arquivos FAT 32, pois o firmware do sistema será danificado.
2. Não desmontar este MP3 player ou a garantia será imediatamente invalidada.
3. Não utilizar este MP3 player em clima extremamente seco, para evitar eletricidade estática.
4. Não desligar abruptamente o aparelho quando ele estiver em processo de formatação ou estiver carregando ou ainda baixando dados/música.

Características

As principais características deste MP3 player são:

1. Suporte ao modo MP3/WMA.
2. Pode ser utilizado como um Pen Drive, padrão USB V 2.0/1.1
3. Gravador de voz com microfone embutido.
4. Suporte à apresentação de letras de música (Lyrics).
5. Agenda Telefônica.
6. Display com exibição de 7 cores de fundo.
7. Tecnologia VOX, suporta até 280h de gravação de voz (Modelo com 1 GB)

Índice

Componentes	04
Conhecendo o Mini MP3	05
1- Armazenando Arquivos e Músicas	06
2- Operação Básica	08
•Ligar / Desligar	08
•Executar e Parar (Pausa durante a Gravação)	08
•Controle de Volume	08
•Entrando no Sistema de Menus	09
•Navegando	09
•Entrando nos Diferentes Modos	10
3- Operação das Teclas	11
•Modo de Música e Modo de Voz	11
•Modo de Gravação	11
•Modo FM	12
4- Executar Músicas	13
•Operação Básica	13
•Modo de Equalização	14
•Apresentação de Letras de Música	15
5- Gravação de Voz	16
•Iniciar o Modo de Gravação	16
•Escolher o Tipo de Gravação	18
•Tipos de Gravação	18
6- Executar Arquivos Gravados	19
7- Como Utilizar FM	20
•Função Auto Procura (Auto Search):	21
•Guardar (Save) / Eliminar Estação (Delete) / Eliminar Todas (Delete All)	21

•Tipos de Banda (Normal/Japonesa)	21
•Tipos de Gravação (Excel/Longa)	21
8- Agenda Telefônica (Tel Book)	22
9- Ajustes do Sistema	23
•Parâmetros Disponíveis	23
•Instruções	24
•Luz de Fundo	24
•Backlight	25
•Idioma	25
•Desligar	26
•Modo de Repetição	27
•Contraste	27
•Informações sobre a memória	28
10- Disco USB	28
11- Escolher Pastas	29
•Escolher Pastas (no submenu Parado (Stop))	29
•Apagar um Arquivo (no submenu Parado)	30
•Modo de Execução (Submenu de Execução)	32
•Taxa de Tempo (Submenu de Execução)	33
•Modo de Repetição	34
•Leitura Consecutiva (Follow Read) (Esta função não existe no Modo de Voz)	35
•Comparação (Comparison) (Esta função não existe no Modo de Voz)	36
•Tempo de Repetição (Submenu de Execução)	36
•Intervalo de Repetição (Submenu de Execução)	36
12-Resolvendo Problemas	37
13-Especificações	38

Componentes

A embalagem deste MP3 player contém:

1. Um MP3 player
2. Um cabo extensor USB
3. Um manual
4. Um par de fones de ouvido

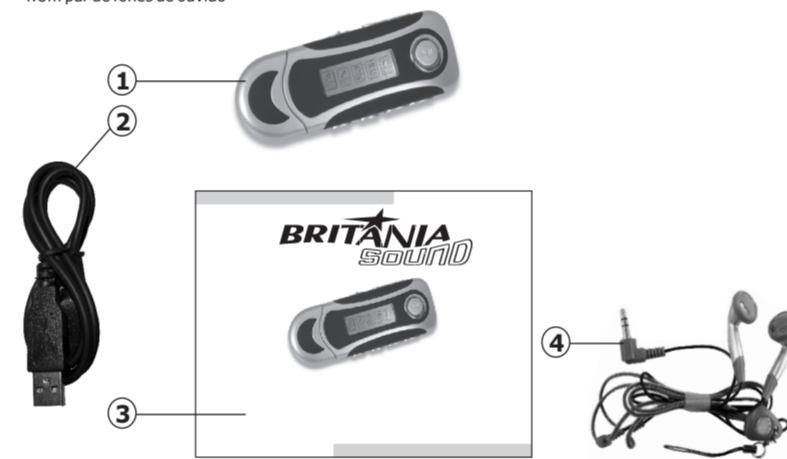

Conhecendo o Mini MP3

•Teclas e Layout

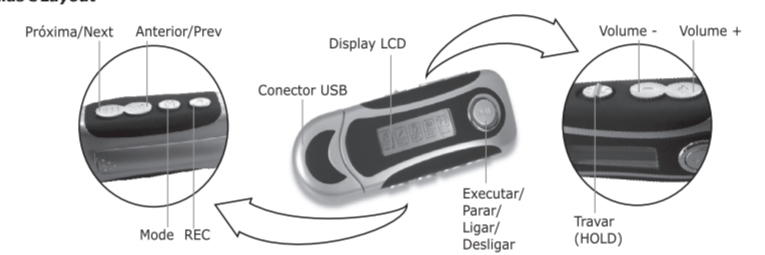

•Visor LCD

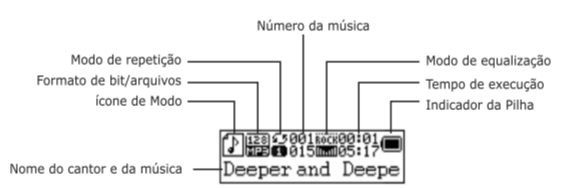

•Pilhas (não inclusos)

- Indica que a pilha está com 1,5 V e que a energia diminuirá durante o uso.
- Indica que a potência da pilha está baixa e que esta deve ser trocada por uma nova.

1- ARMAZENANDO ARQUIVOS E MÚSICAS

NOTA: Para os sistemas operacionais *Windows 2000* e superiores, *Mac OS 10.3* e superiores, *Linux RedHat 8.0* e superiores, não é necessário a utilização do CD de instalação.
Para o sistema operacional *Windows 98*, é necessário instalar um arquivo de "Driver" em seu computador.
Para baixar o programa visite o site da Britânia Eletrodomésticos Ltda (www.britania.com.br). Vá em produtos/MP3 e faça o download do arquivo.
Para transferência de arquivos entre *Mini MP3 Player* e computador é necessário uma interface USB.

A) TRANSFERINDO ARQUIVOS E MÚSICAS (EM FORMATOS MP3, WMA, WAV, ASF, WMV)

1. Insirir o conector USB do *Mini MP3 Player* diretamente na porta USB do computador ou utilizar o cabo extensor para conectá-lo;
2. A janela "Disco Removível" abrirá automaticamente;
3. A transferência dos arquivos pode ser feita também através do "Windows Explorer";
4. A unidade referente ao *Mini MP3 Player* é a unidade "Disco Removível";
5. Para transferir arquivos do computador para o *Mini MP3 Player*, arrastar os arquivos das pastas do computador para o "Disco Removível";
6. Para transferir arquivos do *Mini MP3 Player* para o computador, arrastar os arquivos do "Disco Removível" para as pastas do computador;
7. Para desconectar, clicar no ícone "Remover hardware com segurança" que aparece na barra de tarefas e em seguida em "Remover dispositivo de armazenamento USB".

Obs: Desconectar o *Mini MP3 Player*, sem o procedimento anterior, poderá danificar os componentes do computador ou do *Mini MP3 Player*.

B) COMO INSTALAR O PROGRAMA (SOMENTE PARA WINDOWS 98)

1. Faça o *download* do programa no site www.britania.com.br.
2. Descompacte o arquivo utilizando o *winzip*.
2. Ajustar o conector USB do Mini MP3 Player na porta do computador.
6. Clicar no arquivo de instalação "setup.exe".
7. Escolha a opção "CONTINUE".
8. Pressionar a tecla "NEXT" (avancar) algumas vezes, até que a mensagem "INSTALLATION COMPLETE" (instalação completa) apareça na tela do computador.
10. O programa foi instalado com sucesso. Para a transferência de arquivos, basta seguir os passos do item A, descritos acima.

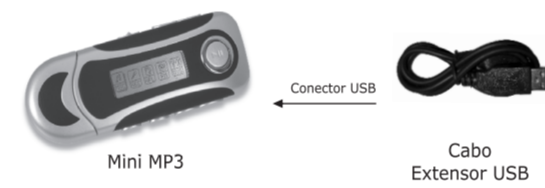

2- Operação Básica

•Ligar / Desligar



•Executar e Parar (Pausa durante a gravação)



•Controle de Volume

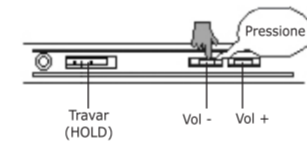

• **Função Hold**

Quando *Hold* estiver ligado (ON), qualquer operação com as teclas apresentará:



Quando *Hold* estiver ligado (ON), o modo USB apresentará:

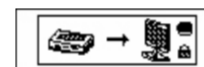

Neste modo, a função de proteção contra escrita (Write-Protect) do disco USB está ativa e dados não podem ser escritos no MP3 Player, a menos que a tecla Hold seja colocada na posição desligada (OFF).

O usuário poderá pressionar a tecla Executar (Play) para sair rapidamente de qualquer menu ou interface de opção.

• **Entrando no Sistema de Menus**

Pressionar a tecla Mode para entrar na opção de menu desejada.



• **Navegando**

Para buscar as opções de menu ou percorrer músicas pressione PREV/NEXT.

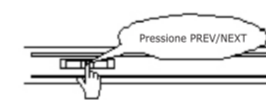

•Entrando nos Diferentes Modos
O usuário poderá entrar nos diversos modos a partir do menu principal.
Menu principal: (pressionar e segurar a tecla Mode)
OBS: Devido às mudanças de software, algumas figuras podem ser diferentes.

Modo de Música (MSC):



Modo de Gravação (REC):



Modo de Voz (RPL):



Modo FM:



Modo de Agenda Telefônica (TEL):



Ajustes do Sistema (SYS):



Modo USB para conexão com PC:

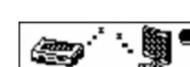





•Modo FM 



Operação	Ação	FM	Submenu FM
Play (Executar)	pressionar e segurar	desligar	desligar
	pressionar	x	sair do menu
Mode (Modo)	pressionar e segurar	menu principal	menu principal
	pressionar	menu principal	confirmar a opção ou entrar no próximo submenu
Next (Próxima)	mover	gradualmente aumentar 100 kHz ou parar a pesquisa	trocar de submenu
	mover e segurar	aumentar 100 kHz e pesquisar continuamente	avango contínuo
Last (Anterior)	mover	gradualmente diminuir 100 kHz ou parar a pesquisa	trocar de submenu
	mover e segurar	diminuir 100 kHz e pesquisar continuamente	retrocesso contínuo
Vol +	pressionar	aumenta o volume	x
	pressionar e segurar	aumenta o volume continuamente	x
Vol -	pressionar	diminui o volume	x
	pressionar e segurar	diminui o volume continuamente	x

4- Executar Músicas

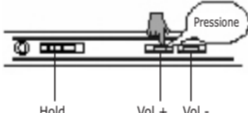
•Operação Básica

1. Conectar os fones de ouvido	2. Desligar a tecla Hold (OFF) 
3. Pressionar e segurar a tecla Play para ligar o aparelho e entrar no modo de Música. Pressionar Play novamente para executar a música. Ligar:  Pressione e segure Executar:  Pressione	4. Para selecionar a música anterior ou a próxima música:  Pressione PREV/NEXT
5. Para ajustar o volume Vol + para aumentar o volume, Vol - para diminuir o volume 	Notas: Quando a tecla Hold estiver acionada, nenhuma outra tecla funcionará. Nos modos "Executar Música" e "Gravação de Voz", o aparelho pode desligar-se automaticamente conforme as configurações do menu "Ajustes - Desligar".

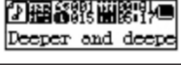
•Modo de Equalização

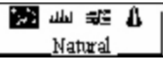
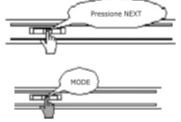
<p>1. Executando uma música</p> 	<p>2. Pressionar a tecla Mode para entrar no Submenu Executando (o aparelho deverá estar com os fones de ouvido conectados)</p> 
<p>3. Pressionar "Próxima" para selecionar o menu de Equalização</p> 	<p>4. Pressionar a tecla Mode para entrar no menu de EQUALIZAÇÃO</p> 
<p>5. Pressionar a tecla "Próxima" para trocar e pressionar a tecla Mode para confirmar:</p> 	<p>Opções de equalização:</p> <ul style="list-style-type: none"> ↳ Natural (Natural) ↳ Rock ↳ Pop ↳ Clássico (Classical) ↳ Suave (Soft) ↳ Jazz ↳ DBB

•Apresentação de letras de música

Este aparelho suporta arquivos "*.LYRICS" e as letras das músicas podem ser apresentadas enquanto ela estiver sendo executada.

Como utilizar arquivos de letras?

Salvar o arquivo com a letra, com o mesmo nome do correspondente arquivo de música.

Por exemplo, Nome do arquivo de música: Desafinado.mp3

Nome do arquivo com a letra da música: Desafinado.lrc

Como saber se a letra existe?

Se não houver letras que correspondam à música corrente, o ícone  mudará para .

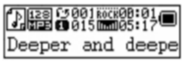
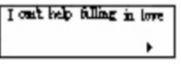
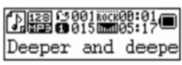
1. A música atual possui um arquivo com sua letra, mas ela não aparece  Deeper and deeper	2. Pressionar e segure a tecla Mode para entrar na interface de letras (Lyrics) 
3. Pressionar Mode para voltar ao modo de execução de músicas  Deeper and deeper	4. Percorrer as letras manualmente. Pressionar VOL para percorrer as letras

5- Gravação de Voz

Certificar-se de que a pilha não esteja gasta (*low battery*). Este aparelho pode salvar até 99 arquivos de gravação em cada diretório.

•Iniciar o Modo de Gravação

Entre no menu principal.



Pressionar a tecla "Próxima" para selecionar o modo de gravação.



Pressionar Mode para entrar no modo de gravação.

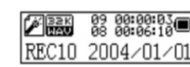

Pressionar Play para começar a gravar.



Pressionar **Play** para interromper a gravação. (o ícone de tempo pisca)



Pressionar **Play** para continuar a gravar.



NOTA:

- O arquivo gravado é salvo na pasta corrente, definida em "Local Folder", submenu no modo de Gravação Parada.
- Se "Overflow" for apresentado no LCD, a memória do aparelho está cheia. Apagar outros arquivos para abrir espaço.
- Se "Over Record" for apresentado no LCD, o diretório atual já possui 99 arquivos. Mudar para outro diretório.

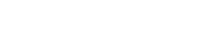

•Escolher o tipo de gravação

1. Sob o estado de gravação interrompida (Stop Recording)

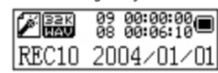

2. Pressionar a tecla Mode para entrar no submenu de gravação

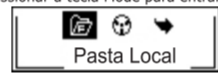

3. Pressionar a tecla "Próxima" para selecionar a opção REC Type



4. Pressionar a tecla Mode para entrar nesta opção

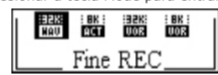

5. Pressionar a tecla "Próxima" para escolher o tipo de gravação desejado

6. Pressionar a tecla Mode para confirmar esta opção

7. Pressionar a tecla Play para iniciar a gravação

•Tipos de Gravação

	Fine REC	formato WAV	Qualidade ótima
	Long REC	formato ACT	Qualidade geral
	Fine VOR	formato WAV	Gravação com controle de voz
	Long VOR	formato ACT	Gravação com controle de voz

Nota: Gravação com controle de voz significa que o aparelho pausa automaticamente quando não há som.

6- Executar arquivos gravados

1. Entrar no menu principal



2. Pressionar a tecla "Próxima" para selecionar "Voice Mode"



3. Pressionar a tecla Mode para entrar na interface de modo de Voz



4. Pressionar a tecla Play para iniciar a execução

5. Para escolher o arquivo desejado pressione a tecla anterior ou próxima.

6. Controle de Volume
VOL +: para aumentar o volume
VOL -: para diminuir o volume

7- Como utilizar FM

1. Entrar no menu principal



2. Pressionar a tecla "Próxima" para selecionar o modo FM

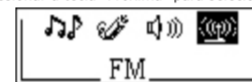

3. Pressionar a tecla Mode para entrar no modo FM

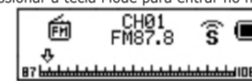

4. Pressionar a tecla Mode para entrar no submenu do modo FM



5. Introdução às opções no submenu do modo FM

•**Função Auto Procura (Auto Search):**
Quando for selecionada, a função de Auto Procura permite a varredura das frequências entre 87,5MHz e 108 MHz, armazenando as estações encontradas

•**Guardar (Save) / Eliminar Estação (Delete) / Eliminar todas (Delete All)**
Guardar: As estações encontradas são salvas em seqüência. As faixas Americana e Japonesa podem salvar no máximo 20 estações, respectivamente.
Eliminar estação: Apaga estações existentes.
Eliminar todas: Apaga todas as estações armazenadas.

•**Tipos de Banda (Normal/Japonesa)**
Banda Normal: Pressionar o botão MODE para confirmar a escolha de banda FM Brasileira
Banda Japonesa: Pressionar o botão MODE para confirmar a escolha de banda FM Japonesa

•**Tipos de Gravação (Excel/Longa)**
Gravação Excel: Pressionar o botão MODE para iniciar a gravação de rádio em modo 32Kb Alta qualidade
Gravação Longa: Pressionar o botão MODE para iniciar a gravação de rádio em modo 8Kb Baixa qualidade
Ajustar o índice com essas modificações.

8- Agenda telefônica (Tel Book)

1. Entrar no menu principal



2. Pressionar a tecla "Próxima" para selecionar o modo de agenda telefônica



3. Pressionar a tecla Modê para entrar na interface do submenu da agenda telefônica, que é a que segue:

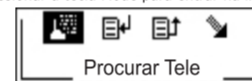

4. Opções do submenu:

Procurar telefone (Browse Tel)

O usuário pode percorrer as informações na agenda telefônica que está no MP3 *player*.

Importar arquivo de telefones (Import Tel file)

Utilizar a ferramenta de processamento de agenda telefônica para criar no PC um arquivo de agenda telefônica, do tipo *Tel_save.bin*, colocá-lo no diretório raiz do U-disk/disco U. Esta função pode importá-la para o MP3 *player*.

Exportar arquivo de telefones (Export Tel file)







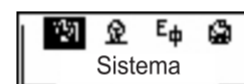





Esta função pode exportar as informações na agenda telefônica, a partir do MP3 *player*, e salvá-las em um arquivo texto do tipo *Tel_Expt.bin* no diretório raiz do U-disk/disco U.

9- Ajustes do Sistema

Entrar no menu principal, pressionar a tecla "Próxima" para selecionar o ícone de ajustes do Sistema, e então pressionar a tecla Mode para entrar na interface do submenu de ajustes do sistema, que é a que segue:



•Parâmetros disponíveis

	Horário de gravação (Record time)	Ajusta a data e horário de quando os arquivos são salvos
	Luz de fundo	Ajusta a cor da luz de fundo
	Illuminação do mostrador (Backlight)	Ajusta o tempo, em segundos, que o mostrador permanece aceso sem operação
	Linguagem (Language)	Define a linguagem a ser apresentada
	Desligar (Power off)	Define o período após o qual o MP3 player será automaticamente desligado
	Modo de repetição (Replay mode)	Estabelece a forma de trabalho no modo de repetição
	Contraste (Contrast)	Ajusta o nível de contraste do mostrador LCD
	Modo online (Online mode)	Uma opção especialmente projetada para a função "Espaço Privado" (Não disponível)
	Informações da memória (Memory info.)	Mostra a capacidade de memória e o percentual que já foi usado
	Versão do firmware (Firmware version)	Mostra a versão do firmware
	Atualização do firmware (Firmware upgrade)	Especial para a atualizações do firmware (Não disponível)
	Sair (Exit)	Sai interface atual

•Instruções
Horário de Gravação

1. Interface de Ajustes do Sistema

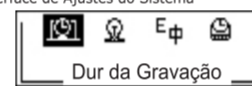

2. Pressionar a tecla Mode para entrar na interface do Horário de Gravação



3. Pressionar a tecla VOL + para ajustar o tempo seqüencialmente, no formato "AA-MM-DD"
(pressionar a tecla VOL - para ajustar na seqüência oposta). O ícone do ano estará piscando

4. Pressionar a tecla "Anterior / Próxima" para ajustar os números
O número do ano aumenta



5. Pressionar a tecla Mode para confirmar e sair da interface atual.

•Luz de fundo

1. Na interface de ajustes do sistema, pressionar a tecla "Próxima" para selecionar o ícone "Luz de fundo"



2. Pressionar a tecla Mode para entrar na interface de ajuste de iluminação

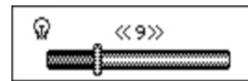

3. Pressionar a tecla "Anterior / Próxima" para selecionar a cor de sua preferência. 0 - Altera entre as opções disponíveis

4. Pressionar a tecla Mode para confirmar e sair.

• **Backlight**

1. Na interface de ajustes do sistema, pressionar a tecla "Próxima" para selecionar o ícone "Backlight".
2. Pressionar a tecla Mode para entrar na interface de ajuste do tempo de iluminação.
3. Pressionar a tecla "Anterior / Próxima" para selecionar o tempo da preferência do usuário.
4. Pressionar a tecla Mode para confirmar e sair.

• **Idioma**

1. Na interface de ajustes do sistema, pressionar a tecla "Anterior / Próxima" para selecionar o ícone "Idioma"



2. Pressionar a tecla Mode para entrar na interface de ajustes da linguagem



3. Pressionar a tecla "Anterior / Próxima" para escolher a linguagem desejada. Os ícones correspondentes às

	Chinês simples
	Inglês
	Chinês tradicional
	Japonês
	Coreano
	Francês
	Italiano
	Alemão
	Espanhol
	Sueco
	Português
	Dinamarquês
	Holandês

4. Pressionar a tecla Mode para confirmar e sair.

• **Desligar**

Os passos de operação referem-se ao ajuste de linguagem.

O modo de desligamento (Off Time) refere-se ao fato de que após um período determinado de tempo (em segundos), quando não houver operações com as teclas no modo parado (Stop), o MP3 player será automaticamente desligado para economizar energia. Se for escolhido o valor "0", a função de economia de energia será desativada.

Função Soneca (Sleep Timer) - esta função permite que um período de tempo seja estabelecido (em minutos) para que o MP3 player desligue-se automaticamente quando não houver operação sobre as teclas, não importa em que modo ele esteja. Esta função é especialmente projetada para o usuário ouvir música antes de dormir. Obs.: o ajuste da função Soneca é válida apenas uma vez; o tempo definido será zerado após o desligamento. Este período precisa ser reajustado na próxima vez em que for ser utilizado.

•**Modo de Repetição**

Repetição manual significa que no módulo de repetição A-B (A-B Replay Mode), o ponto final (B) pode ser manualmente ajustado.

Repetição automática significa que no modo de repetição A-B (A-B Replay Mode) o ponto final (B) pode ser automaticamente ajustado. (Especialmente para ler arquivos em inglês sem música).

•**Contraste**

Os passos de operação referem-se ao ajuste de contraste do mostrador.

• **Informações sobre a memória**

O número apresentado representa a capacidade total de memória e o percentual refere-se à capacidade já utilizada.

10- Disco USB

Este MP3 player suporta a função de disco padrão USB, com os sistemas operacionais Windows 98 (é necessário um driver), Windows 2000 e superiores (não é necessário driver), Mac OS 10.3 e superiores, Linux Redhat 8.0 e superiores.

Este aparelho suporta alimentação por meio do conector USB. No modo de Espera (Standby), pressionar a tecla Mode para sair do menu principal e então fazer a própria escolha para entrar no modo desejado.

Este aparelho também suporta o modo Suspensão (Suspend Mode).

Como conectar a um PC?

Ligar o aparelho e conectar o cabo USB para entrar no Modo 1 seguinte.

1. Estado de Espera (Standby State)

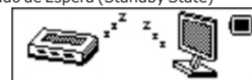

2. Estado de baixar (Downloading State)



3. Modo de carregar (Uploading Mode)



Obs.: Nova Pasta
Este aparelho pode identificar até 99 pastas criadas no U-Disk/Disco U Móvel.

11- Escolher Pastas

•Escolher Pastas (no submenu Parado (Stop))

Os usuários podem salvar arquivos em diferentes pastas (as pastas devem ser criadas antecipadamente em um PC), para gerenciar e executar arquivos de acordo com os diferentes tipos. Este aparelho suporta a identificação de 99 subdiretórios.

1. Na interface Parado. (O exemplo apresentado está no Modo de Música (Music Mode) e as pastas podem ser

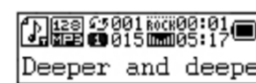



2. Pressionar a tecla Mode para entrar no submenu Parado.



3. Pressionar a tecla Mode novamente para entrar na interface de seleção de pastas.

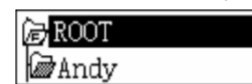

4. Pressionar "Próxima"/"Anterior" para escolher as pastas.

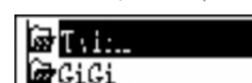

5. Pressionar a tecla Mode para confirmar a pasta selecionada.

Observação: Podem ser definidas algumas pastas para os modos correspondentes à Música, à Gravação ou Voz, isto é, os três modos não correspondem necessariamente à mesma pasta.

•Apagar um Arquivo (no submenu Parado)

Os arquivos e as estações FM podem ser apagados nos modos correspondentes de Música, Voz ou FM.



1. Na interface Parado (não existe interface Parado no modo FM)

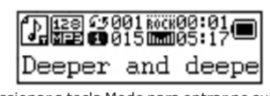

2. Pressionar a tecla Mode para entrar no submenu Parado.



3. Pressionar a tecla "Anterior/Próxima" para selecionar Apagar ou Apagar Todos



4. Pressionar a tecla Mode para entrar na interface de Apagar

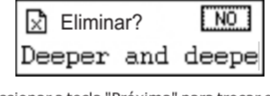

5. Pressionar a tecla "Próxima" para trocar entre SIM (YES) e NÃO (NO)

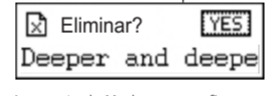

6. Pressionar a tecla Mode para confirmar e os itens selecionados serão apagados.

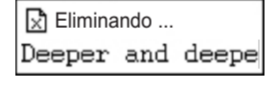

•"Eliminar Todos" significa que todos os arquivos relevantes no modo atual, na pasta atual, serão apagados. (Por exemplo, no modo de música, se o usuário selecionar.





"Eliminar Todos", fará com que todos os arquivos de música na pasta atual sejam apagados, enquanto os arquivos gravados permanecem sem mudança).

•No modo FM, a interface de apagamento é muito mais simples, apenas até o terceiro passo. As estações FM armazenadas é que serão apagadas.

•Quando estiver apagando arquivos em PC, por favor certificar-se de ejetar o MP3 player com segurança, antes de retirar o cabo USB ou, de outro modo, os arquivos podem não ser apagados.

•Modo de Execução (Submenu de Execução)

Quando o usuário estiver executando músicas ou arquivos gravados, ele pode escolher diferentes modos de execução. (Tais como Repetir, Embaralhar, etc.) A primeira opção no submenu de execução é o Modo de Execução (Play Mode). Este aparelho executará os arquivos de acordo com o modo escolhido.

Repetição	
	Normal Executa os arquivos da pasta atual, em sua sequência normal
	Repetir uma vez (Repeat One) Executa repetidamente um único arquivo de música
	Pasta (Folder) Executa em sequência todos os arquivos de música da pasta atual
	Repetir pasta (Repeat Folder) Executa repetidamente todos os arquivos de música da pasta atual
	Repetir todos (Repeat All) Executa repetidamente todos os arquivos de música

Embaralhar	
	Aleatório (Random) Executa aleatoriamente os arquivos de música da pasta atual

Intro	
	Intro Executa os primeiros 10 segundos de cada arquivo de música da pasta atual

•Taxa de Tempo (Submenu de Execução)

Quando o usuário estiver executando músicas (apenas para os formatos MP3) e também alguns arquivos gravados, diferentes taxas de tempo podem ser definidas (mais rápidas ou mais lentas) sem modificar o tom e o som. Para entrar no submenu de Execução, o aparelho deverá estar com os fones de ouvido conectados.

1. Quando estiver executando arquivos de música

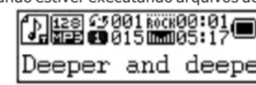

2. Pressionar a tecla Mode para entrar no submenu de Execução

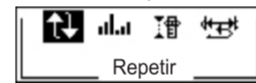

3. Pressionar a tecla "Próxima" para selecionar a Taxa de Tempo (Tempo Rate)

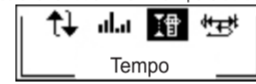

4. Pressionar a tecla Mode para entrar em Tempo Rate

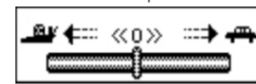

5. Pressionar a tecla "Próxima" para acelerar a Taxa de Tempo ou pressione a tecla "Anterior" para reduzi-la

6. Pressionar a tecla Mode para confirmar o tempo desejado e sair da interface atual.

•Observação:
A Taxa de Tempo é utilizada para cada arquivo de música, até que ele seja mudado.

•**Modo de Repetição**

•Entrar no Submenu de Execução.

Repetição A-B

1. No Modo de Música ou de Voz

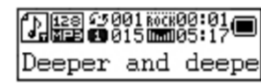

2. Pressionar a tecla Mode para entrar no Submenu de Execução



3. Pressionar a tecla "Próxima" para selecionar a "Replay"



4. Pressionar a tecla Mode para entrar no Modo de Repetição: "A" pisca no ícone do Modo de Repetição e o ponto inicial pode ser definido.







5. Pressionar a tecla "Próxima" para ajustar "A". Depois que "A" for ajustado, "B" pisca no ícone e o ponto final precisa ser definido.

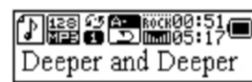



6. Pressionar a tecla "Próxima" para definir "B".



O ícone de repetição  fica fixo e a repetição do segmento A-B começa. Quando o tempo de repetição for igual ao tempo definido anteriormente, o aparelho sairá do Modo de Repetição. No Modo de Repetição, ao pressionar a tecla "Anterior" o usuário poderá ajustar "A" novamente, para escolher outro segmento. O ajuste dos tempos de repetição refere-se a "Tempos de Repetição" (Replay Times), na próxima seção.
No Modo de Repetição, pressionar as teclas VOL + / VOL - pode ajustar diretamente a taxa de tempo.

- **Leitura Consecutiva (Follow Read) (Esta função não existe no Modo de Voz)**
1. Enquanto o usuário estiver repetindo o segmento A-B, ele deverá pressionar a tecla "Próxima" para entrar no modo de Seguir a Leitura.
 2. O ícone de repetição  muda para o ícone de Leitura Consecutiva  e a gravação de sons dos usuários é feita. O tempo de gravação será tão longo quanto o segmento A-B.
 3. Depois do tempo de gravação, o ícone muda para  e o som original é tocado. Pressionar a tecla "Próxima" para entrar em Comparação.
 4. Neste modo, se a tecla "Anterior" for pressionada volta-se ao modo de repetição A-B.

• **Comparação (Comparison) (Esta função não existe no Modo de Voz)**

1. Entrar neste modo. O ícone de repetição muda para  e o som dos usuários que foi gravado é executado.
 2. Depois de executar o som gravado, o ícone muda para  e o som original é executado.
 3. Após executar o som original, o som gravado é executado novamente. Todo o procedimento não será interrompido (sem limitação de tempo de repetição) até que a tecla Mode seja pressionada, para sair.
- Neste modo, pressionar a tecla "Anterior" faz com que haja um retorno ao modo de Leitura Consecutiva. Nos três modos acima, pressionar a tecla Mode fará com que se saia diretamente do Modo de Repetição .

• **Tempo de Repetição (Submenu de Execução)**

Os passos de operação referem-se aos ajustes da iluminação do mostrador.
O Tempo de repetição significa que depois do segmento A-B ter sido executado por um tempo definido, o aparelho sairá do Modo de Repetição.

• **Intervalo de Repetição (Submenu de Execução)**

Os passos de operação referem-se aos ajustes da iluminação do mostrador.
O intervalo de repetição significa o intervalo entre dois tempos de execução diferentes (em segundos).

Resolvendo problemas

Obs.: Antes de Procurar um posto de serviço Autorizado **Britânia**, verificar se a pilha está nova e na posição correta. Para um problema específico consultar o quadro abaixo.

Problema	Causa	Solução
•Não Liga	•Operação •Pilha invertida •Pilha gasta •Função HOLD ligada	•Para ligar o aparelho, pressione e segure o botão PLAY/PAUSE •Verifique se a pilha foi inserida corretamente, "+" e "-" •Troque a pilha •Deslize a chave HOLD para a esquerda (desligado), botão ao lado do controle de volume
•Sem som	•Fone de ouvido mal encaixado •Controle de volume no mínimo •Arquivo não compatível •Arquivo danificado	•Verifique se o fone de ouvido foi devidamente encaixado •Aumente o volume pressionando o botão VOL+ •Esse leitor poderá reproduzir arquivos no formato MP3, WMA e WAV. Troque de música. •Caso esteja tentando reproduzir um arquivo danificado, o leitor poderá gerar ruído. Troque de música
•Não sintoniza	•Área de penumbra	•O fone de ouvido é a antena do aparelho. Procure uma área aberta para uma melhor recepção
•Não grava	•Espaço insuficiente na memória •Sinal da rádio fraco	•Verifique se há espaço na memória ou tente formatar o aparelho. •Se não houver sintonia da estação, o aparelho não irá gravar
•Não consigo baixar as músicas no aparelho	•Função HOLD ligada •Porta USB •Espaço insuficiente na memória	•Deslize a chave HOLD para a esquerda (desligado), botão ao lado do controle de volume •Conecte o aparelho ligado à porta USB do computador. •Verifique se há espaço na memória ou tente formatar o aparelho.

*Especificações		
Dimensões	88 x 31 x 20 mm	
Peso	25 gramas	
Mostrador LCM	128 x 32 pixels - Com exibição de 7 cores de fundo	
Conexão com PC	USB 2.0/1.1	
Memória Flash	128MB / 256MB / 512MB e 1GB - Dependendo do modelo.	
Pilhas	1 x AAA Alcalina (não incluso)	
	Tempo máx. de execução: 12 horas	
Gravação	Taxa de amostragem	8 kHz
	Formato de gravação	WAV (32 Kbps), ACT (8 Kbps)
MP3 e WMA	Tempo de gravação	35 horas (128 MB) / 280 horas (1 GB)
	Saída máx. para os fones de ouvido	(E) 10 mW + (De) 10 mW (32 Ohms)
	MP3 bit rate	8 Kbps - 320 Kbps
	WMA, WMV, ASF bit rate	5 Kbps - 384 Kbps
	Resposta de frequência	20 Hz - 20 kHz
Recepção FM	SNR	85 dB
	Recepção faixa de frequência	87.5 MHz - 108 MHz (opcional)
	Estações armazenadas	20 / 20
	Saída máx. para os fones de ouvido	(E) 10 mW + (De) 10 mW (32 Ohms)
Formato de música	MP3 e WMA	
Temperatura de operação	-5 A +40°C	
Línguas	Chinês simplificado - Inglês - Chinês tradicional - Japonês - Coreano - Francês - Italiano - Alemão - Espanhol - Sueco - Português - Dinamarquês - Holandês	
Sistemas Operacionais	Windows 98/SE/ME/2000/XP, Mac OS 10, Linux 2.4.2	

SOMENTE PARA USO DOMÉSTICO

www.britania.com.br
e-mail: sac@britania.com.br



LINHA DIRETA GRATUITA **0800-417644**

12/06 704-901 REV.2