

# Philco

MANUAL DE INSTRUÇÕES UNIFICADO  
MICRO-ONDAS PMR26V / PMR26P



**Parabéns pela escolha de mais um produto de nossa linha!**

# Philco

Para garantir o melhor desempenho do seu produto, **leia atentamente as recomendações a seguir**. O manual de instruções não deve ser descartado, deve ser guardado para referências futuras.

**O APARELHO DESTINA-SE SOMENTE PARA USO DOMÉSTICO**



**LEIA O MANUAL**



Para ter acesso ao manual digital (em PDF), acesse o QR Code, ou entre em contato com o nosso SAC em horário comercial **SAC PHILCO: (47) 3431-0499**

# CONTEÚDO

---

<b>Símbolos</b> .....	01
<b>Cuidados</b> .....	01
<b>Medidas de segurança</b> .....	03
<b>Aterramento</b> .....	05
<b>Instalação</b> .....	06
<b>Componentes</b> .....	07
<b>Painel de controle</b> .....	08
Antes de cozinhar .....	08
Botão “Preparo Rápido” e “Tempo / Peso” .....	08
Pausar / Cancelar .....	08
Lembrete automático .....	08
<b>Funções</b> .....	09
01.Ajuste do relógio .....	09
02.Seleção de potência .....	10
03.Descongelar .....	11
04.Preparo rápido .....	12
05.Predefinições de aquecimento .....	12
06.Trava de segurança .....	14
<b>Limpeza</b> .....	14
Dicas para limpeza .....	15
<b>Utensílios</b> .....	16
<b>Dicas de preparo</b> .....	17
Duração do tempo de cozimento .....	17
Cozinhar alimentos uniformemente .....	17

Permitir tempo de espera .....	17
Envoltório plástico para micro-ondas .....	17
Panelas de plástico seguras para micro-ondas .....	17
<b>Manutenção</b> .....	18
<b>Resolução de problemas</b> .....	19
O micro-ondas não inicia a operação .....	19
Arqueamento de materiais e faíscas .....	19
Cozimento desigual .....	19
Alimentos pouco cozidos .....	19
Descongelamento inadequado .....	19

## SÍMBOLOS

Os símbolos no Manual de Instruções estão interpretados como descritos à seguir:



 **Nota:** Recomendações sobre o funcionamento para melhor utilização.

 **Importante:** Recomendações que garantem a segurança do usuário

 **Dica:** Conselhos para utilização e melhor funcionamento.

 **Atenção / Cuidado / Perigo:** Práticas que podem resultar em acidentes ou riscos.

## CUIDADOS

- Não utilizar o forno com a sua porta aberta, pois poderá resultar em exposição perigosa à alta energia (raios) de micro-ondas. 
- Não colocar quaisquer objetos entre a parte frontal do forno e a sua porta. Não deixar que sujeira ou resíduos de produtos de limpeza se acumulem nas superfícies isolantes do forno. 
- Não utilizar o forno se este apresentar defeitos. É extremamente importante que a porta do forno feche corretamente e que os seus componentes não estejam danificados. 

Em particular:

1. A porta não deverá pender para baixo.
2. Os fechos e dobradiças não deverão estar quebrados ou frouxos.
3. A vedação da porta e das demais superfícies não deverá apresentar irregularidades.
4. O forno não deverá ser desmontado ou consertado por pessoas não qualificadas.

Nosso aparelho está em conformidade com os níveis de tensão estabelecidos na resolução número 505, de 26 de novembro de 2001 da ANEEL (Agência Nacional de Energia Elétrica).

	127V	220V
Mínimo	116V	201V
Máximo	133V	231V

## MEDIDAS DE SEGURANÇA

- Não utilizar o produto quando ele apresentar algum dano no adaptador ou em outros componentes. Para substituir qualquer peça danificada, procurar a Assistência Técnica Autorizada a fim de evitar riscos.
- O forno deve ser colocado em superfície nivelada.
- O prato giratório e o suporte giratório devem estar dentro do forno durante o seu funcionamento. Colocar o recipiente, gentilmente, sobre o prato giratório e tratá-lo com cuidado para evitar que se quebre.
- O uso de louça inapropriada pode quebrar o prato giratório.
- O forno tem vários dispositivos de segurança, embutidos, para assegurar que o aparelho não seja ligado se a porta estiver aberta. Não modificar esses dispositivos.
- Não deixar o forno funcionar se estiver vazio. A operação do forno sem alimentos ou com alimentos com baixo teor de umidade pode causar incêndio, fagulhas ou faíscas.
- Não cozinhar qualquer alimento diretamente no prato giratório. O excessivo aquecimento em um determinado local, no prato giratório, pode fazer com que ele se quebre.
- O conteúdo de mamadeiras ou objetos similares deve ser mexido ou agitado e a temperatura deve ser verificada antes do consumo, a fim de evitar queimaduras.
- Não aquecer nada em recipientes com gargalo estreito, como vidros de calda, por exemplo.
- Não tentar fritar dentro do forno de micro-ondas.
- Não tentar fazer conservas no forno de micro-ondas. É impossível assegurar que todo o conteúdo do recipiente atingiu a temperatura de fervura.
- Não usar este forno de micro-ondas para propósitos comerciais. Este forno de micro-ondas é apenas para uso doméstico.
- Para prevenir queimaduras em decorrência de fervura retardada de líquidos e bebidas, mexer o conteúdo ao colocá-lo no forno e, depois, no meio do processo de aquecimento. Deixar a bebida dentro do forno por alguns segundos e mexer o líquido novamente antes de remover o recipiente.
- Ser cuidadoso ao usar o forno de micro-ondas, para evitar que o alimento se queime por excesso de cozimento.
- O forno deve ser limpo regularmente e qualquer resíduo de alimentos deve ser removido. Deixar de limpar adequadamente pode diminuir o tempo de vida do

aparelho ou resultar em situação de incêndios.

- Para não perder a garantia e para evitar problemas técnicos, não consertar o aparelho em casa. Quando precisar, o usuário deverá levá-lo à Assistência Técnica Autorizada.
- A nota fiscal e o certificado de garantia são documentos importantes e devem ser mantidos para efeito de garantia.
- Por questão de segurança este forno deve ser ligado a um circuito de no mínimo 15 A (127V~) ou 10 A (220V~). Nenhum outro eletrodoméstico deve se ligado a este circuito. Em caso de dúvidas, consulte um eletricitista de sua confiança para que a instalação esteja de acordo com a NBR5410.
- Ligar o micro-ondas a uma tomada exclusiva. Não utilizar extensores ou conectores tipo T (benjamim).

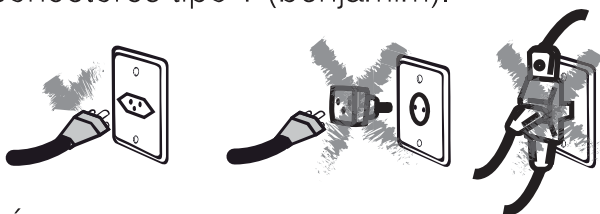

- É aconselhável a instalação de disjuntores termomagnéticos exclusivos para micro-ondas próximos ao mesmo e de fácil acesso:
- Para micro-ondas em 127V~, utilizar um disjuntor de 15 A na fase.
- Para micro-ondas em 220V~, utilizar um disjuntor bipolar de 10 A para cada

fase, ou um disjuntor em cada fase. Se o sistema de 220V~ for de uma fase e neutro, utilizar apenas um disjuntor de 10 A na fase.

- A tensão da tomada da parede deve ser a mesma especificada na etiqueta localizada na parte de trás do forno micro-ondas.

Para reduzir o risco de incêndios, choques elétricos e ferimentos ou exposição excessiva às micro-ondas, ao usar o aparelho, seguir as seguintes precauções básicas, incluindo o seguinte:

- Ler todas as instruções antes de usar o aparelho.
- Ler e seguir as instruções específicas: “CUIDADOS”.
- Como ocorre com a maioria dos eletrodomésticos para cozimento, ficar sempre atento ao funcionamento do aparelho para reduzir o risco de incêndios dentro do forno.
- Se o material dentro do forno pegar fogo:
  - a. Manter a porta do forno fechada.
  - b. Desligar o forno e desconectá-lo da tomada.
- Usar apenas utensílios apropriados para fornos micro-ondas.
- Não cozinhar os alimentos em excesso.
- Líquidos e outros alimentos não devem ser aquecidos em recipientes fechados,

já que podem explodir.

- É perigoso para qualquer pessoa, que não tenham qualificações técnicas necessárias, fazer qualquer conserto ou reparo que envolva a remoção da cobertura que protege contra a exposição à energia das micro-ondas.
- Se a porta ou a vedação da porta estiver (em) danificada (s), o forno não deve ser ligado até que os problemas sejam corrigidos por pessoal qualificado.
- Não usar a parte interna do forno para armazenamento. Não armazenar pães, biscoitos, produtos feitos de papel, etc. dentro do forno.
- Remover qualquer prendedor ou fecha-pacote, em metal, dos sacos/recipientes, antes de colocá-los dentro do forno.
- Este forno deve ser aterrado. Fazer a conexão apropriada de aterramento. Ver as orientações em “ATERRAMENTO” pág.5.
- Instalar ou posicionar o forno apenas de acordo com as instruções de instalação oferecidas pelo fabricante.
- Ovos na casca ou inteiros não devem ser aquecidos em fornos de micro-ondas, uma vez que podem explodir, mesmo após o aquecimento por micro-ondas ter cessado.
- Usar este aparelho apenas para os propósitos descritos neste manual. Não usar produtos químicos corrosivos ou

vapores neste forno. Este forno de micro-ondas foi concebido especificamente para aquecer e cozinhar alimentos. Ele não foi concebido para uso industrial ou em laboratórios.

- Não deixar crianças usarem o forno micro-ondas sem supervisão e apenas deixar crianças usarem o aparelho desde que bem instruídas sobre como usar o forno com segurança e desde que elas entendam bem os perigos de seu uso inapropriado.
- Se o cabo elétrico ou a tomada estiverem danificados ou não estiverem funcionando adequadamente, não usar o forno, encaminhar o produto a uma Assistência Técnica Autorizada, afim de evitar riscos.
- Este aparelho deve ser ajustado ou consertado apenas por técnicos qualificados. Entrar em contato com a assistência técnica mais próxima quando precisar que este aparelho seja examinado, consertado ou ajustado.
- Não cobrir ou bloquear as saídas de ar deste forno de micro-ondas.
- Não armazenar ou usar este aparelho em locais descobertos ou desprotegidos.
- Não usar este aparelho perto de água, por exemplo, perto de um tanque, em um porão úmido, perto da piscina ou locais similares.
- Não colocar o cabo de força ou a

tomada na água.

- Manter o cabo de força longe de superfícies aquecidas.
- Não deixar o cabo de força pendurado por sobre uma mesa ou balcão.
- Antes de limpar o aparelho, desligue-o da tomada elétrica.
- Ao limpar o aparelho e sua porta, usar água morna e sabão ou detergente neutro, aplicados com uma esponja ou pano macio
- Líquidos como água, café ou chá podem ser superaquecidos, além do ponto de fervura, sem parecer que estão nessa temperatura. Nem sempre o borbulhar ou ferver são aparentes quando se remove o recipiente do forno. Isso pode resultar em líquidos superaquecidos que podem, de repente, ferver quando perturbados pelo movimento de uma colher ou outro utensílio colocado dentro do líquido.

- Não superaquecer o líquido.
- Mexer o líquido antes e na metade do processo de aquecimento.
- Não usar recipientes com laterais retas e gargalos estreitos.
- Este aparelho não foi projetado para ser utilizada por pessoas (incluindo crianças) com capacidades físicas, sensoriais ou mentais reduzidas, ou falta de experiência e conhecimentos, exceto se forem supervisionadas ou instruídas por uma pessoa responsável pela sua segurança.
  - As crianças deverão ser supervisionadas, para assegurar de que não brinquem com o aparelho.
  - Depois do aquecimento, deixar o recipiente dentro do forno de micro-ondas por alguns segundos antes de removê-lo.
  - Muito cuidado ao colocar uma colher ou outro utensílio dentro do recipiente.

## ATERRAMENTO

### PERIGO

Perigo de choque elétrico ao tocar alguns componentes internos que pode causar ferimentos sérios e até a morte. Não desmontar este aparelho.

### PERIGO

Perigo de choque elétrico. O uso inadequado do aterramento pode resultar em choque elétrico. Não conectar o aparelho na tomada antes dele estar adequadamente instalado e aterrado.

Este aparelho deve ser aterrado. Em caso de curto-circuito, o aterramento reduz o risco de choque elétrico porque oferece uma via de escape para a corrente elétrica. Este aparelho é equipado com um cabo de força com aterramento. O Plugue deve ser colocado em tomada de parede apropriadamente instalada e aterrada. Procurar um eletricista ou técnico qualificado se as instruções de aterramento não forem completamente entendidas ou se existirem dúvidas se o aparelho está, ou não, apropriadamente aterrado.

**01.**O aparelho vem com um cabo de força curto, para reduzir o risco do cabo se enroscar em alguma coisa ou de alguém tropeçar nele.

**02.**O Fabricante não poderá ser responsabilizado por danos ou acidentes pessoais resultantes de uma instalação elétrica incorreta.

## **INSTALAÇÃO**

**01.**Retire o produto da embalagem. Se houver um filme de segurança sobre o forno, retire-o antes de usar. Verifique se o produto possui algum dano. Se houver, notifique imediatamente entre contato com o SAC Philco.

**02.**O micro-ondas deve ser colocados em ambientes secos e não corrosivos, longe do calor e da umidade, como queimadores a gás ou tanque de água.

**03.**Para garantir ventilação suficiente, a distância entre a parte traseira do microondas e a parede deve ser 10 cm, o lado da parede deve ter 5 cm, a distância livre acima da superfície superior à 20 cm e a distância do microondas ao chão 85 cm.

**04.**A posição do forno deve ficar longe da TV, rádio ou antena como perturbação da imagem. A distância deve ser superior a 5m.

**05.**O aparelho deve ser posicionado de forma que o plugue esteja acessível e deve garantir um bom aterramento, em caso de vazamento, pode ser formado um loop de aterramento para evitar choque elétrico.

**06.**O micro-ondas deve ser operado com a porta fechada.

**07.**O micro-ondas não deve ser colocado em um armário.

**08.**Como existe resíduo de fabricação ou óleo na cavidade do forno ou elemento de aquecimento, ele geralmente cheira a odor, até uma leve fumaça. É um caso normal e não ocorrerá após várias vezes de us. Mantenha a porta ou janela aberta para garantir uma boa ventilação. Portanto, é recomendável colocar um copo de água no prato giratório, e ligar o micro-ondas com potência alta.

## COMPONENTES

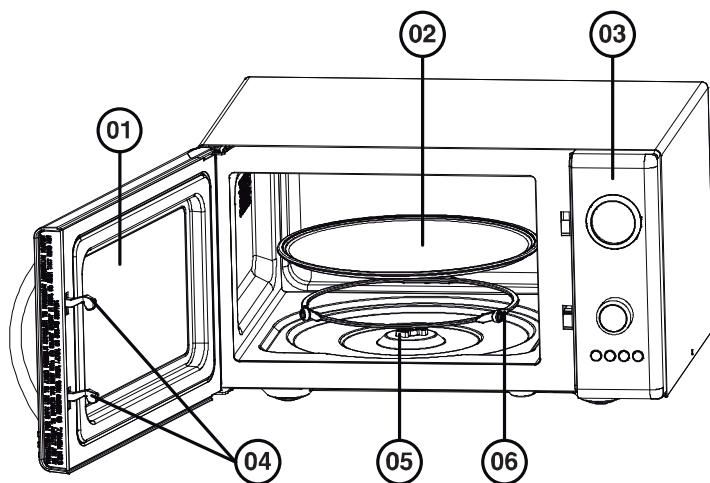

- 01.**Porta do micro-ondas;
- 02.**Prato giratório;
- 03.**Painel de controle;
- 04.**Fechadura da porta;
- 05.**Eixo de rotação;
- 06.**Anel rotativo.



### IMPORTANTE

- Primeiramente, coloque o anel rotativo;
- Em sequência, coloque o prato giratório no eixo de rotação e verifique se está encaixada corretamente.

## PAINEL DE CONTROLE

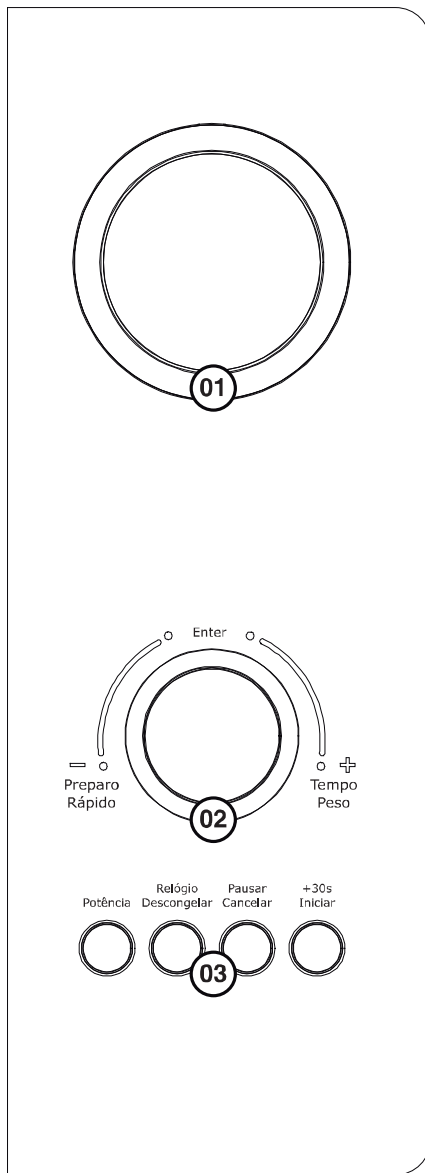

- 01.LED;
- 02.Botão giratório;
- 03.Botões.

### ANTES DE COZINHAR

O LED pisca 3 vezes quando conectado à fonte de alimentação. Em seguida, pisca “:”, solicitando que você insira o menu e a hora da culinária.

### BOTÃO “PREPARO RÁPIDO” E “TEMPO / PESO”

Pode aumentar ou diminuir o tempo de cozedura, o peso ou seleccionar o menu de cozedura automática durante o funcionamento, girando o botão “Preparo / Rápido” e “Tempo / Peso”.

### PAUSAR / CANCELAR

- No estágio inicial ou de entrada: pressione o botão uma vez para cancelar os programas de entrada e retomar o estágio inicial.
- Durante o cozimento: pressione o botão uma vez para interromper a operação do micro-ondas, pressione duas vezes para cancelar os programas.

### LEMBRETE AUTOMÁTICO

Quando o seu procedimento de cozimento predefinido terminar, o display LED mostrará “Fim” e emitirá três bipes, para solicitar que você retire a comida. Se você não pressionar o botão “Pausar / Cancelar” uma vez ou abrir a porta, o bipe será emitido em um intervalo de 3 minutos.

## FUNÇÕES

### 01. AJUSTE DO RELÓGIO

O botão “Relógio / Descongelar” disponibiliza para você inserir a hora atual pressionando o botão por 3 segundos, quando “:” pisca no visor de LED depois de conectado, ou tente pular para continuar se for desnecessário.

#### Exemplo:

Programar 12:30.

PASSOS	DISPLAY
Após ligar, o display piscará.	:
Pressione o botão “Relógio / Descongelar” por 5 seg.	00:00
O formato está 24h, caso deseje o formato 12h, pressione novamente o botão “Relógio / Descongelar”.	
Gire o botão “Preparo Rápido” e “Tempo / Peso” para definiro horário.	12:00
Pressione o botão “Relógio / Descongelar” novamente.	12:00
Gire o botão “Preparo Rápido” e “Tempo / Peso” para definiro os minutos.	12:30
Pressione o botão “Relógio / Descongelar” de novo para salvar.	12:30

## 02. SELEÇÃO DE POTÊNCIA

Esta função é usada para cozinhar e aquecer alimentos. Pressionando o botão “Potência”, o Display LED mostrará “100P”, “80P”, “60P”, “40P” e “20P”.

Alta potência	100% de potência, para cozimento rápido e completo.
Média / Alta potência	80% de potência, para cozimento expresso médio.
Média potência	60% de potência, para cozinhar alimentos a vapor.
Média / Baixa potência	40% de potência, para descongelar alimentos.
Baixa potência	20% de potência, para manter quente.

### ATENÇÃO

- 01.** O tempo máximo que pode ser definido é de 60 minutos;
- 02.** Nunca opere o forno vazio;
- 04.** Se você pretende remover o alimento antes do tempo predefinido, deve pressionar o botão Pausar / Cancelar uma vez para parar o procedimento predefinido;
- 05.** Na potência máxima do micro-ondas, o forno diminui a potência automaticamente após 20 min de cozimento para prolongar a vida útil.

#### Exemplo:

Cozinhar com potência “80P” por 10 minutos.

PASSOS	DISPLAY
Após ligar, o display piscará.	:
Selecione a potência desejada pressionando o botão “Potência”.	80P
Gire o botão “Preparo Rápido” e “Tempo / Peso” para o tempo de preparo.	10:00
Pressione o botão “Pausar / Congelar” e o display mostrará a contagem.	

### 03.DESCONGELAR

Esta função é usada para descongelar alimentos. Pressionando o botão “Relógio / Descongelar”, o Display LED mostrará “def 1” e “def 2”.

def 1	Descongela por peso - 1/27Kg.
def 2	Descongela por tempo.

### ATENÇÃO

- 01.**É necessário virar o alimento durante a operação para obter um efeito uniforme;
- 02.**Normalmente, o degelo precisará de mais tempo do que o de cozinhar os alimentos;
- 03.**Se o alimento puder ser cortado, o degelo poderá ser completo;
- 04.**Alimentos descongelados devem ser consumidos o mais rápido possível, não é aconselhável voltar a colocar na geladeira e congelar novamente.

#### Exemplo:

Para descongelar 1Kg de alimento congelado

PASSOS	DISPLAY
Após ligar, o display piscará.	:
Pressione o botão “Relógio / Descongelar” e selecione o descongelamento.	def 1
Gire o botão “Preparo Rápido” e “Tempo / Peso” para definir o peso.	0.4
Para começar a cozinhar, pressione “+30s / Iniciar”.	
Durante o degelo, serão emitidos sinais sonoros para que você gire o alimento. Abra a porta, vire o alimento e feche novamente. Pressione “+30s / Iniciar” para continuar o degelo.	

#### 04. PREPARO RÁPIDO

- Para selecionar o tempo do aquecimento no micro-ondas, gire o botão “Preparo Rápido” e “Tempo / Peso” para direita, em sequência o botão “+30s / Iniciar”.
- Enquanto o micro-ondas aquece algum alimento, é possível pressionar o botão “+30s / Iniciar”, para adicionar mais 30 seg no tempo de preparo.



#### NOTA

Na função “Preparo Rápido” a potência durante o aquecimento é 100%.

#### 05. PREDEFINIÇÕES DE AQUECIMENTO

- O forno possui um menu de cozimento padrão para operação simples. Quando o display pisca, gire o botão para esquerda, e o LED muda para A.1, A.2.....A.12. Depois de definir o menu de preparo rápido, pressione o botão Enter.
- Escolha o menu apropriado de acordo com o tipo e peso do alimento e observe estritamente as instruções na tabela abaixo, caso contrário, o efeito do cozimento será influenciado.
- Pressione “+30s / Iniciar” para iniciar o preparo.

DISPLAY	ALIMENTO	PESO	TEMPO	PESO
A.1	Pipoca	100g	3:30	Pressione 1x para 100g e 2x para 50g em potência 100%.
		50g	2:30	
A.2	Brigadeiro	400g	2:00 + 2:00 + 2:00	2:00 em potência 100% + retire o chocolate do micro-ondas e mexa + pressione “+30s / Iniciar”. Repita esse processo mais 2x, o tempo será 2:00 em potência 60%.

A.3	Legumes	500g	7:00 + 1:00	Pressione 1x para 500g e gire para 250g em potência 100%.
		250g	4:00 + 1:00	
A.4	Carne bovina	400g	2:30 + 2:30	2:30 em potência 100% + gire o bife no prato + pressione "+30s/ Inicar" + 2:30 em potência 100%.
A.5	Peixe	400g	4:00 + 4:00	4:00 em potência 100% + gire o peixe no prato + pressione "+30s/ Inicar"+ 4:00 em potência 100%.
A.6	Frango	500g	9:00 + 9:00	9:00 em potência 100% + gire o frango no prato + pressione "+30s/ Inicar"+ 9:00 em potência 100%.
A.7	Lasanha	600g	14:00	Pressione 1x para 600g e gire o botão para 350g. Potência 80%.
		350g	6:00	
A.8	Bebidas	500g	3:30	Pressione 1x para 500g e gire o botão para 200g.
		200g	2:40	
A.9	Arroz	250g	15:00	Potência 100%.
A.10	Macarrão	250g	15:00 + 5:00	15:00 em potência 100% + mexa o macarrão + pressione "+30s/ Inicar"+ 5:00 em potência 100%.
A.11	Bolo de caneca	Bolo	2:30	Potência 100%.
A.12	Pizza	460	8:00	Potência 100%.

## ATENÇÃO

**01.** A temperatura dos alimentos antes de cozinhar seria 20-25°C. Uma temperatura mais alta ou mais baixa do alimento antes do cozimento exigiria aumento ou diminuição do tempo de cozimento.

**02.** A temperatura, peso e forma dos alimentos influenciarão amplamente o efeito do cozimento. Se algum desvio foi encontrado no fator observado no menu acima, você pode ajustar o tempo de cozimento para obter o melhor resultado.

## 06. TRAVA DE SEGURANÇA

Use esse recurso para travar o painel de controle quando estiver limpando ou para que as crianças não possam usar o forno sem supervisão. Todos os botões ficam inoperantes neste modo.

• **Definir bloqueio:** Mantenha o botão “Pausar / Cancelar” pressionado por 10 seg.

• **Cancelar bloqueio:** Mantenha o botão “Pausar / Cancelar” pressionado por 10 seg.

## LIMPEZA

### IMPORTANTE

O forno deve ser limpo regularmente e os resíduos de alimentos removidos.

**01.** Remova o cabo de alimentação da tomada antes de limpá-lo. Não mergulhe o aparelho em água ou outros líquidos durante a limpeza.

**02.** A falta de limpeza do micro-ondas, pode causar a deterioração da superfície do mesmo, diminuindo a vida útil do aparelho.

**03.** Nunca use sabão em barra, gasolina, pó abrasivo ou escova de metal para limpar qualquer parte do aparelho.

**04.** Não remova a tampa do guia de ondas

**05.** Quando o micro-ondas é usado por um longo período de tempo, pode haver alguns odores estranhos. Os três métodos a seguir podem se livrar deles:

- Coloque várias fatias de limão em um copo e aqueça com potência alta por 2-3 min.
- Coloque uma xícara de chá vermelho no forno e aqueça com potência alta.
- Coloque algumas cascas de laranja no forno e aqueça com potência alta por 1 min.

### **ATENÇÃO**

Permita apenas que as crianças usem o forno sem supervisão, quando instruções adequadas foram dadas, para que a criança possa usá-lo de maneira segura e compreenda os riscos do uso inadequado.

### **DICAS PARA LIMPEZA**

Detalhes para a limpeza de vedações de porta, cavidade e peças adjacentes.

#### **Exterior:**

- Limpe o gabinete com um pano macio umedecido.

#### **Porta:**

- Usando um pano macio umedecido, limpe a porta e a janela;
- Limpe as vedações da porta e as peças adjacentes para remover qualquer derramamento ou respingo;
- Limpe o painel de controle com um pano macio levemente umedecido.

#### **Paredes interiores:**

- Limpe a cavidade com um pano macio umedecido;
- Limpe a tampa do guia de ondas para remover qualquer respingo de comida.

#### **Plataforma giratória / anel de rotação / eixo de rotação:**

- Lave com água e sabão neutro;
- Enxágüe com água limpa e deixe secar completamente.

## UTENSÍLIOS

É altamente recomendável usar recipientes adequados e seguros para cozinhar em micro-ondas. De um modo geral, os recipientes feitos de cerâmica, vidro ou plástico resistente ao calor são adequados para cozinhar em microondas. Nunca use os recipientes de metal para cozinhar em microondas e em combinação, pois é provável que ocorra faísca. Você pode pegar a referência da tabela abaixo.

MATERIAL	MICRO-ONDAS	NOTAS
Cerâmica resistente ao calor.	Sim	Nunca use cerâmica que seja decorada com aro de metal ou vitrificada.
Plástico resistente ao calor.	Sim	Não pode ser utilizado durante longos períodos de cozimento no micro-ondas.
Vidro resistente ao calor.	Sim	
Filme plástico.	Sim	Não deve ser usado ao cozinhar carne ou costeletas, pois o excesso de temperatura pode danificar o filme.
Rack de grelha.	Não	
Recipiente de metal.	Não	Não deve ser usado no micro-ondas. As micro-ondas não atravessam recipientes de metal.
Papel e madeira.	Não	Não pode ser usado no micro-ondas. Fraca resistência ao calor.

 **DICAS DE PREPARO**

---

Os seguintes fatores podem afetar o resultado do cozimento:

**DURAÇÃO DO TEMPO DE COZIMENTO**

Comece a cozinhar com um tempo curto, avalie se há necessidade de estender o tempo. O excesso de cozimento poderá causar fumaça e queimaduras.

**COZINHAR ALIMENTOS UNIFORMEMENTE**

Alimentos como frango, hambúrguer ou bife devem ser virados uma vez durante o cozimento. Dependendo do tipo de alimento, se aplicável, mexa de fora para o centro do prato uma ou duas vezes durante o cozimento.

**PERMITIR TEMPO DE ESPERA**

Após o tempo limite de cozimento, deixe os alimentos no micro-ondas por um tempo, para que ele complete seu ciclo de cozimento e esfrie-o gradualmente.

**ENVOLTÓRIO PLÁSTICO SEGURO PARA MICRO-ONDAS**

Ao cozinhar alimentos com alto teor de gordura, não permita que o filme plástico entre em contato com os alimentos, pois pode derreter.

**PANELAS DE PLÁSTICO SEGURAS PARA MICRO-ONDAS**

Algumas panelas de plástico seguras para micro-ondas, podem não ser adequadas para cozinhar alimentos com alto teor de gordura e açúcar. O tempo de pré-aquecimento especificado no manual de instruções da antena não deve ser excedido.

## MANUTENÇÃO

---

Verifique as seguintes questões antes de solicitar serviços. Se "NÃO" for a resposta para qualquer uma das questões, verifique sua tomada de parede e o fusível na caixa do medidor.

Se a tomada e o fusível estiverem funcionando corretamente, entre em contato com o centro de serviços mais próximo aprovado.

**01.** Coloque um copo de vidro com água (aprox.. 150 ml) no forno e feche a porta com segurança. A lâmpada do forno deve apagar se a porta estiver fechada corretamente. Deixe o forno trabalhar por 1 min.

**02.** A lâmpada do forno acende?

**03.** O ventilador de refrigeração funciona?

(Coloque a mão sobre as aberturas de ventilação traseiras).

**04.** A plataforma giratória gira?

(A plataforma giratória pode girar no sentido horário ou anti-horário).

**05.** A água dentro do forno está quente?

## **RESOLUÇÃO DE PROBLEMAS**

---

### **O MICRO-ONDAS NÃO INICIA A OPERAÇÃO**

- O cordão elétrico não está ligado na tomada ou a tomada está desenergizada.
- Conectar o aparelho o aparelho na tomada e/ou verificar se a tomada está energizada.
- A porta está aberta.
- Fechar a porta completamente antes de iniciar a operação.
- A operação selecionada está incorreta.
- Repetir a operação (verificar manual de instruções).

### **ARQUEAMENTO DE MATERIAIS E FAÍSCAS**

- Foi usado material que deve ser evitado.
- Usar apenas materiais recomendados conforme indicado no manual de instruções.
- O forno está vazio e entrou em funcionamento.
- Não deixe o forno funcionar vazio.
- Existem resíduos de comida dentro do forno.
- limpar a parte interna do forno com um pano úmido.

### **COZIMENTO DESIGUAL**

- Foi usado material que deve ser evitado.
- Usar apenas materiais recomendados conforme indicado no manual de instruções.
- O alimento não foi devidamente descongelado.
- Completar o descongelamento do alimento.
- O tempo de cozimento ou o nível de potência escolhidos são inadequados.
- Usar o tempo de cozimento/nível de potência adequados.
- O alimento não foi virado ou misturado.
- Virar ou misturar o alimento.

### **ALIMENTO POUCO COZIDOS**

- Foi usado material que deve ser evitado.
- Usar apenas materiais recomendados conforme indicado no manual de instruções.
- O alimento não foi devidamente descongelado.
- Completar o descongelamento do alimento.

- O tempo de cozimento ou o nível de potência escolhidos são inadequados.
- Usar o tempo de cozimento/nível de potência adequados.
- A ventilação do forno está prejudicada.
- Verificar se a ventilação do forno está bloqueada, não cobrir ou bloquear as saídas de ar do aparelho (deve-se respeitar as distâncias necessárias ao redor do aparelho, conforme manual de instruções).

### **DESCONGELAMENTO INAPROPRIADO**

- Foi usado material que deve ser evitado.
- Usar apenas materiais recomendados conforme indicado no manual de instruções.
- O tempo de cozimento ou o nível de potência escolhidos são inadequados.
- Usar o tempo de cozimento/nível de potência adequados.
- O alimento não foi devidamente descongelado.
- Virar ou misturar o alimento.

# CERTIFICADO DE GARANTIA MICRO-ONDAS

A Fabricante solicita ao consumidor a leitura prévia do Manual de Instruções para a melhor utilização do produto. A Fabricante garante seus produtos contra defeitos de fabricação durante o período estabelecido, contados a partir da data de entrega do produto expresso na nota fiscal de compra. Conforme modelo a seguir:

MICRO-ONDAS	
<b>Garantia legal*</b>	90 Dias
<b>Garantia adicional</b>	270 Dias
<b>Garantia total**</b>	360 Dias

\*A garantia legal é de 90 dias e tem seu início na data de aquisição do produto.  
\*\*A garantia total é a soma da garantia legal mais a garantia adicional.

- Peças plásticas, acessórios, copos, jarras, terão apenas a Garantia Legal de 90 dias contra defeitos de fabricação.
- A Fabricante prestará serviços de Assistência Técnica, tantos os gratuitos quanto os remunerados, somente nas localidades onde mantiver Postos Autorizados.

Em locais onde não haja Postos Autorizados, o produto deverá ser transportado, por conta e risco do consumidor. A relação de Postos Autorizados está disponível através do site **www.philco.com.br** ou através do SAC **(47) 3431-0499**. Se o consumidor vier a transferir a propriedade deste produto, a garantia ficará automaticamente transferida, respeitando o prazo de validade, contado a partir da primeira aquisição. Produtos que necessitam de serviço de instalação terão despesas e responsabilidades por conta do consumidor. O compromisso de garantia cessará nos casos a seguir:

- O produto seja examinado, adulterado ou consertado fora de Assistência Técnica Autorizada.
- Ocorra a utilização de peça ou componente não original.
- O produto seja ligado em tensão diferente daquela para qual foi projetado.
- O defeito seja decorrente de uso inadequado ou negligência do consumidor em relação às instruções do manual.
- Danos sejam causados por ação de agentes da natureza (enchentes, maresia, raios, etc.).
- O produto seja utilizado para fins não domésticos.
- Não sejam seguidas as recomendações de conservação, conforme manual.
- Ausência ou adulteração do número de série.

# Philco

## **PHILCO ELETRÔNICOS S.A - Manaus**

Rua Palmeira de Miriti, 287 - Bairro Gilberto Mestrinho - Manaus/AM  
CEP 69.075-215 - Insc. Est. 06.200.708-4 - CNPJ 11.283.356/0002-87  
INDÚSTRIA BRASILEIRA

**PRODUZIDO NO  
POLO INDUSTRIAL  
DE MANAUS**



CONHEÇA A AMAZÔNIA



(47) 3431-0499  
www.philco.com.br

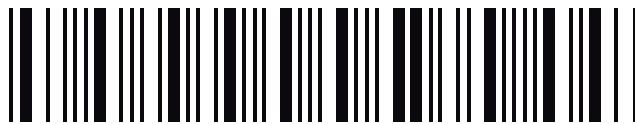

122000581

09/20 2011-00-05 122000581 794358 REV2