

N°	MODIFICAÇÃO	POR	DATA
0	Liberação do arquivo	Ari Jr	29/05/2012
1	Correções nas páginas 02, 06 e 07	Dieli	18-07-2012
2	Correções nas páginas 01 e 02	Dieli	07-01-2013



Philco
PH89 DUPLEX

www.philco.com.br

Philco
TEM COISAS QUE SÓ A PHILCO FAZ PRA VOCÊ.

MANUAL DE INSTRUÇÕES

Frigobar Duplex PH89

Philco
ATENDIMENTO AO CONSUMIDOR
0800 645 8300

01/13 836-09-05 778968 REV.2

www.philco.com.br/FaleConosco.aspx

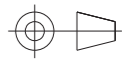
PROJ.		DATA		MATERIAL	QUANTIDADE	
DES.	Dieli	DATA	07-01-2013	TRATAMENTO	TOL. N° ESPECIF.	ESCALA
VERIF.	Cleicivonel	DATA	07-01-2013	PRODUTO	ESTRUTURA	SEM ESCALA
APROV.	Thamy	DATA	07-01-2013	Frigobar Duplex PH89	778968	FOLHA
Philco				TÍTULO	NÚMERO	REV.
				Folheto de Instruções - User Manual	836-09-05	2

ÍNDICE

Introdução.....	01
Cuidados.....	02
Componentes.....	04
Instalação.....	05
Instruções de utilização.....	06
Notas para melhor utilizar o aparelho.....	07
Manutenção e limpeza.....	08
Controle de temperatura.....	09
Aterramento.....	10
Problemas e soluções.....	11

INTRODUÇÃO

Parabéns pela escolha do Frigobar **Philco**.

Para garantir o melhor desempenho do produto, **o usuário deve ler atentamente as instruções a seguir**. Recomenda-se não jogar fora este Manual de Instruções. Ele deve ser guardado para eventuais consultas.

 **Antes de ligar o Frigobar Philco verificar se a tensão da rede elétrica é a mesma do aparelho.**

 **É comum que aparelhos elétricos novos liberem uma leve fumaça ou gases durante as primeiras vezes em que eles forem utilizados. Isso acontece em virtude do aquecimento dos materiais e dos componentes usados na manufatura do aparelho. É normal e não indica a existência de defeitos no aparelho.**

 **Após transportar ou movimentar o aparelho, deixar na posição vertical aproximadamente 24 horas antes de ligar na tomada elétrica.**

 **Risco de sufocamento. Remova a porta do seu refrigerador antigo. Não seguir esta instrução pode trazer lesões graves ou risco de vida.**

 **O aparelho possui uma película protetora, retirá-la antes da primeira utilização.**

Descarte adequado de produtos

Crianças desprevenidas podem ficar aprisionadas no frigobar antigo que tenha sido abandonada, mesmo que há poucos dias.

Quando houver descarte, tome as seguintes providências:

- Retire a porta.
- Deixe as prateleiras no lugar para que as crianças não possam subir facilmente.
- Ao finalizar a vida funcional do produto que contém gás ciclopentano na espuma isolante e eventualmente isobutano (R600) no circuito refrigerante, o consumidor deverá descartar o produto adequadamente. Para isto consulte a entidade ou órgão nacional encarregado do meio ambiente.

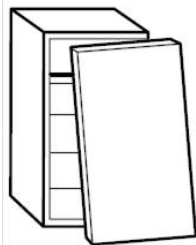

CUIDADOS

- Não utilizar o aparelho se o cordão de alimentação estiver danificado, o produto deve ser encaminhado à *Assistência Técnica Autorizada* para substituição do cordão de alimentação, a fim de evitar riscos.
- Verificar se a tensão da rede elétrica no local de instalação é a mesma indicada na etiqueta localizada no aparelho.
- Para evitar acidentes, manter o material da embalagem fora do alcance de crianças, após desembalar o aparelho.
- Manter o aparelho longe do alcance de crianças.
- Para se proteger contra o choque elétrico, o usuário não poderá mergulhar o cordão elétrico nem o plugue em água ou em outro líquido.
- Não use aparelhos elétricos dentro dos compartimentos de armazenamento de alimentos a aparelho, a menos que sejam do tipo recomendado pelo fabricante.
- Para desligar, retirar o plugue da tomada elétrica. Sempre desconectar segurando pelo plugue, nunca puxar pelo cordão elétrico.
- Utilizar uma tomada elétrica exclusiva. Não utilizar extensões, adaptadores tipo "T" ou temporizadores.
- Não guardar substâncias inflamáveis, como, por exemplo, éter, benzina, gases e colas dentro do aparelho.
- Não guarde substâncias explosivas, tais como lata de aerosol inflamável, neste aparelho.
- Não respingar água ou outros líquidos sobre o aparelho, pois poderá causar mau funcionamento ou choques elétricos.
- Ao transportar e/ou instalar o produto deve-se ter o cuidado para não danificar nenhum componente do circuito de refrigeração. Em caso de dano não conectar ou retirar o plugue da tomada para evitar chamas ou fontes de ignição e ventilar por alguns minutos o ambiente onde o produto está instalado.
- Não instalar o aparelho em locais

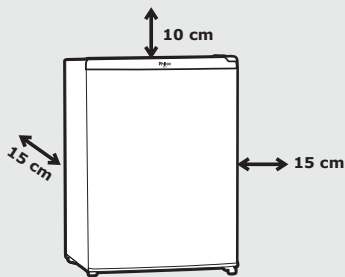

Obs: Imagem meramente ilustrativa

muito úmidos, com altas temperaturas nem próximos de fontes de calor (fogão, fornos, etc).

- Instalar em um local seco para evitar danos, umidade ou ferrugem. Observar, na instalação, um espaço livre de 15 cm em torno e 10 cm em cima do aparelho. Verificar se o espaço deixado na frente do aparelho é o suficiente para a abertura da porta.

- Não utilizar o aparelho ao ar livre.

- Transporte seu refrigerador na posição vertical (em pé). Não se recomenda o transporte na posição horizontal (deitado).

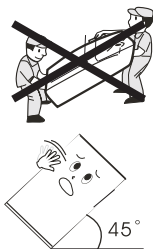

- Ao transportar o aparelho, não inclinar num ângulo superior

a 45° da sua posição vertical. Não exercer nenhuma pressão sobre qualquer de seus componentes, como, por exemplo, sobre seu condensador ou a porta para evitar que se deformem. Se alguns dos componentes estiverem deformados, o funcionamento do aparelho poderá ser comprometido.

- Retirar o plugue da tomada elétrica quando o aparelho não estiver sendo usado e também antes de limpá-lo.

- Não deixar que o cordão elétrico fique pendurado na beirada de mesas, nos balcões, sobre outras superfícies e nem tocar superfícies quentes.

- Ao fechar a porta do Frigobar, haverá formação de vácuo interno, dificultando a abertura, o que é normal devido a vedação, a qual contribui para a redução do consumo de energia. Aguardar de um a dois minutos antes de abrir novamente.

- Não utilizar o aparelho para fins diferentes dos previstos neste Manual de Instruções.

- Para não perder a garantia e para evitar problemas técnicos, jamais tentar consertar o produto em casa. Caso necessário, o usuário deverá levá-lo à *Assistência Técnica Autorizada*.

- A nota fiscal e o certificado de garantia são documentos importantes e devem ser guardados para efeito de garantia.



Não colocar velas acesas ou produtos similares (lâmparina, lâmpião) sobre o aparelho.

COMPONENTES

- | | |
|--------------------------------------|---------------------------------|
| 01. Compartimento do freezer | 06. Compartimento porta freezer |
| 02. Lâmpada e Seletor de temperatura | 07. Acionamento da iluminação |
| 03. Prateleira de aço | 08. Alojamento para latas |
| 04. Prateleira de vidro | 09. Compressor |
| 05. Compartimento para vegetais | 10. Cordão elétrico |
| | 11. Plugue |

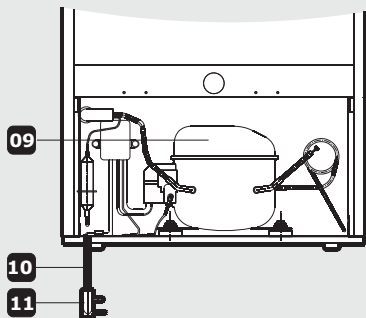
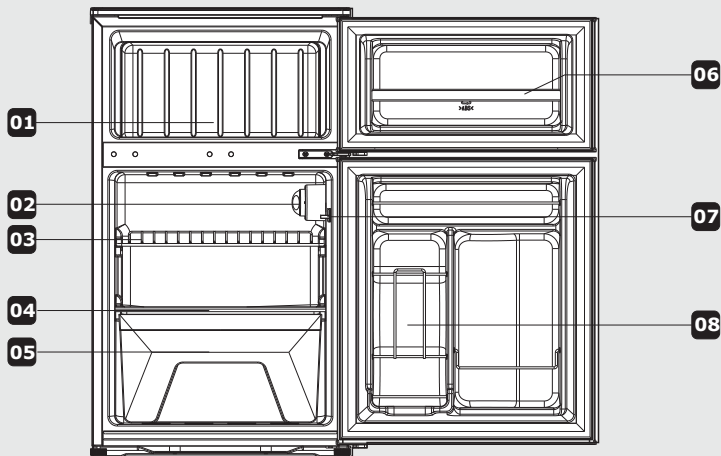

Obs: Imagem meramente ilustrativa

INSTALAÇÃO

- Colocar o aparelho em local apropriado e ajustar os pés estabilizadores para garantir a estabilidade do aparelho. Para o nivelamento do aparelho, girar os pés estabilizadores localizados na frente do aparelho. Este procedimento evita movimento de balanço, vibração e problemas com o aparelho.

Nota: Girar os pés estabilizadores levemente para trás irá facilitar o fechamento da porta do FrigoBar.

- O nivelamento deve ser feito com a porta fechada e com os pés estabilizadores firmemente apoiados no chão.

- Utilizar somente pés estabilizadores originais.

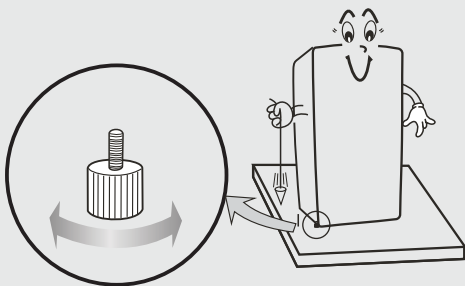

INSTRUÇÕES DE UTILIZAÇÃO

- Ao utilizar o aparelho pela primeira vez, deixá-lo funcionar entre 2 á 3 horas sem alimentos no seu interior. Em seguida, colocar os alimentos no aparelho e ajustar o controle de temperatura para o nível desejado.
- A temperatura do Frigobar pode ser ajustada, girando o controle de temperatura, são 7 níveis de temperatura. Só ajustar para o nível 7 caso queira obter cubos de gelo.

•Instruções para fazer e retirar cubos de gelo.

Encher as fôrmas para cubos de gelo com água potável até a marca e colocá-las no compartimento de gelo. Em seguida, regular o controle de temperatura no nível 7. Leva de 2 a 3 horas até se obterem cubos de gelo. Os cubos poderão ser retirados, torcendo-se levemente as fôrmas. Não tentar cortar os cubos para não quebrá-los.



Fôrmas de gelo não acompanham o produto.

NOTAS PARA MELHOR UTILIZAR O APARELHO

- O consumo de energia elétrica do aparelho dependerá da quantidade de alimentos colocados em seu interior, da regulagem do controle de temperatura, temperatura ambiente e frequência em que a porta é aberta.
- Não é aconselhável colocar objetos muito pesados, pontudos ou corrosivos sobre as prateleiras do Frigobar.
- Se o plugue tiver sido retirado da tomada elétrica, só o conectar novamente depois de 10 minutos.
- Não guardar garrafas com líquidos (bebidas) no compartimento para fabricação de gelo do aparelho, pois poderão estourar e danificar o equipamento.
- Abrir a porta o menos possível se houver uma interrupção no fornecimento de energia elétrica.
- Ao degelar, nunca usar objetos cortantes ou pontiagudos para remover o gelo que se formou no compartimento de gelo para não danificá-lo.
- Não tocar alimentos e recipientes contidos no Frigobar com mãos molhadas para evitar queimaduras pelo frio.



MANUTENÇÃO E LIMPEZA

- Sempre retirar o plugue da tomada elétrica e deixar o controle de temperatura na posição Desligado antes de fazer qualquer manutenção ou limpeza no aparelho.
- Não utilizar produtos tóxicos, como amoníaco, álcool, removedores e nem objetos pontiagudos no aparelho.
- Usar esponjas ou panos macios umedecidos com sabão neutro e água morna.
- Enxaguar e secar bem o aparelho.
- A borracha de vedação da porta se suja com facilidade e fica coberta com água proveniente da condensação. Limpá-la com sabão neutro e água morna.
- Após a limpeza, conectar o plugue na tomada elétrica. Deixar o aparelho operando 4 horas com a porta fechada e o controle de temperatura na posição Máxima. Na seqüência, ajustar o controle de temperatura na posição desejada.
- Se o aparelho não for usado por muito tempo, retirar o plugue da tomada elétrica, limpar e secar o aparelho. Em seguida manter a porta aberta para circulação de ar.

Degelo

- O degelo periódico se faz necessário para um melhor funcionamento do aparelho. O mesmo deve ser feito quando a camada de gelo atingir a espessura próxima a 3 a 4 centímetros.
- Nunca usar objetos pontiagudos ou cortantes para a retirada do gelo. Isso evitará danos ao aparelho.

Instruções para troca da lâmpada.

- Mover o protetor da lâmpada 3-5mm no sentido indicado pela seta (figura 1).
- Retirar o protetor da lâmpada (figura 2).
- Para retirar a lâmpada, girar a lâmpada no sentido anti-horário (figura 3).



Figura 1



Figura 2

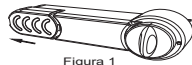

Figura 3

Nota:

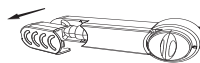
Potência da Lâmpada: 10W

CONTROLE DE TEMPERATURA

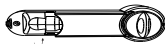
O controle de temperatura pode ser ajustado para melhor atender as condições de conservação dos alimentos, conforme o grau de utilização do aparelho.

A temperatura interna é ajustada girando o botão controle de temperatura até o nível desejado.

Temperatura ambiente

Abaixo de 15°C – (nível 1-2)

- Poucos alimentos armazenados
- Pouca frequência de abertura de porta

Temperatura ambiente

Entre 15°C e 30°C – (nível 3-5)

- Aparelho parcialmente armazenado

Temperatura ambiente

Acima de 30°C – (nível 6-7)

- Muitos alimentos armazenados
- Muita frequência de abertura de porta.

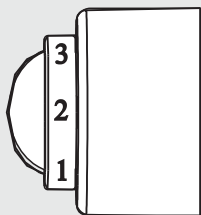

NOTAS:

- Evitar regular a temperatura do aparelho na posição Mínima (1-2) em dias quentes, com muitos alimentos armazenados e com muita frequência de abertura da porta.
- Para dias frios, com poucos alimentos armazenados e pouca frequência de abertura da porta, evitar regular a temperatura do aparelho na posição Máxima (6-7).



Manter o aparelho operando entre 2 à 3 horas antes de abastecê-lo. Tempo necessário para a estabilização da temperatura no interior do aparelho.

ATERRAMENTO

Este aparelho deverá ser conectado a uma tomada aterrada; o aterramento diminuirá o risco de choque elétrico. O plugue deverá ser inserido em uma tomada elétrica que tenha sido aterrada conforme as normas e padrões vigentes. Verificar com um eletricista qualificado ou com o serviço de *Assistência Técnica Autorizada* se houver dúvidas quanto ao aterramento do aparelho. Não modificar o plugue fornecido com o aparelho se não conseguir encaixá-lo na tomada elétrica. Mandar instalar uma tomada elétrica apropriada por um eletricista qualificado.

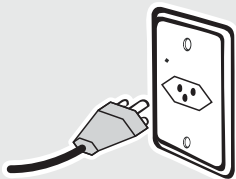

PROBLEMAS E SOLUÇÕES

Se o Frigobar **Philco** apresentar problemas, consultar a tabela abaixo e tentar resolver o problema seguindo as soluções apresentadas.

Se o problema persistir, entrar em contato com um posto de *Assistência Técnica Autorizado Philco* mais próximo.

Problema	Procedimento
•O aparelho não gela	•Verificar se há corrente elétrica na rede de alimentação.
	•Verificar se a tensão está normal e se corresponde a etiqueta localizada atrás do aparelho.
	•Verificar se o plugue foi inserido corretamente na tomada elétrica.
•Refrigeração insuficiente	•Verificar se o seletor de temperatura foi regulado para a posição correta.
	•Verificar se há espaço livre suficiente em torno do aparelho (boa ventilação).
	•Verificar se a porta fecha corretamente e se a borracha de vedação está em boa condição.
	•Verificar se o aparelho está exposto à luz direta do sol ou instalado perto de fontes de calor.
	•Verificar se há excesso de alimentos no interior do aparelho.
•Ruídos estranhos	•Verificar se os alimentos estão quentes.
	•Verificar se o aparelho foi instalado firmemente sobre uma superfície estável.
•O compressor não desliga automaticamente	•Verificar se o aparelho sofreu choques ou está encostando em outros objetos.
	•Verificar se a porta fecha corretamente e se a borracha de vedação está em boa condição.
	•Verificar se o termostato foi regulado para a posição correta.
	•Verificar se o produto está instalado corretamente, respeitando o espaço em torno do produto, necessário para a troca de calor.

As seguintes ocorrências não são sinal de mau funcionamento ou de defeito do aparelho:

• Ruído de água escorrendo.

Um ruído de água escorrendo será ouvido durante o funcionamento normal do aparelho.

• Condensação externa.

Uma condensação externa de água (sudação) pode ocorrer em alguns casos devido às características momentâneas do ambiente como temperatura e umidade. Isto é normal e não considera-se como defeito.

• Leva algum tempo para que a temperatura do compartimento para fabricação de gelo e do interior do aparelho atinja o nível desejado depois que começou a funcionar.

Se a temperatura ambiente estiver muito alta, levará mais tempo até que a temperatura do compartimento de gelo chegue até o ponto desejado.

• A superfície do compressor fica quente.

Durante o funcionamento do aparelho, nunca tocar no compressor com as mãos. O aquecimento é normal.

• Aquecimento nas laterais

É normal o aquecimento nas laterais do aparelho. Nas laterais estão localizadas as condensadoras, responsáveis pela troca de calor com o ambiente. Por isso é muito importante respeitar as distâncias mínimas de instalação para garantir boa ventilação.