

N°	MODIFICAÇÃO	POR	DATA
0	Liberação do arquivo	Thais	10-07-2014

07/14 1334-09-05 787384 REV.0

Philco



FREEZER HORIZONTAL PH520



0800 645 8300

Manual de Instruções

PROJ.		DATA		MATERIAL	QUANTIDADE	
DES.	Thais	DATA	10-07-2014	TRATAMENTO	TOL. Ñ ESPECIF.	ESCALA
VERIF.	Rafael	DATA	10-07-2014	PRODUTO	ESTRUTURA	FOLHA
APROV.	Renata	DATA	10-07-2014	Freezer Horizontal PH520	787384	1/1
Philco				TÍTULO	NÚMERO	REV.
				Folheto de Instruções - User Manual	1334-09-05	

PROBLEMAS E SOLUÇÕES

As seguintes ocorrências não são sinal de mau funcionamento ou de defeito do aparelho:

• Ruído de água escorrendo.

Um ruído de água escorrendo será ouvido durante o funcionamento normal do aparelho.

• Condensação externa.

Uma condensação externa de água (sudação) pode ocorrer em alguns casos devido à características momentâneas do ambiente como temperatura e umidade. Isto é normal e não considera-se como defeito.

• Leva algum tempo para que a temperatura do interior do aparelho atinja o nível desejado depois que começou a funcionar.

Se a temperatura ambiente estiver muito alta, levará mais tempo até que a temperatura do compartimento de congelamento chegue até o ponto desejado.

• A superfície do compressor fica quente.

Durante o funcionamento do aparelho, é normal que o compressor aqueça um pouco. Garantir que exista boa ventilação ao redor do Freezer para evitar superaquecimento do compressor.

12

INTRODUÇÃO

Parabéns pela escolha de um produto **Philco**.

Para garantir o melhor desempenho do produto, **o usuário deve ler atentamente as instruções a seguir**. Recomenda-se não jogar fora este Manual de Instruções. Ele deve ser guardado para eventuais consultas.

Este aparelho destina-se a uso doméstico, tais como:

- **Áreas de cozinha em lojas, escritórios e outros ambientes de trabalho;**
- **Casas em fazenda, hotéis, motéis e outros tipos de ambientes residenciais;**
- **Ambientes do tipo albergues;**
- **Buffet e outras aplicações de não varejo.**



Antes de ligar o aparelho verificar se a tensão da rede elétrica é a mesma do aparelho.



Após transportar ou movimentar o aparelho, deixar na posição horizontal e aguardar aproximadamente 1 hora antes de ligar na tomada elétrica.

01

CUIDADOS

- Não utilizar aparelhos que apresentem algum tipo de dano no cordão elétrico, no plugue ou em outros componentes. Para substituir qualquer peça danificada, o usuário deverá procurar a *Assistência Técnica Autorizada*.
- Para evitar acidentes, manter o material da embalagem fora do alcance de crianças, após desembalar o aparelho.
- Manter o aparelho longe do alcance de crianças.
- Para se proteger contra o choque elétrico, o usuário não poderá mergulhar o cordão elétrico nem o plugue em água ou em outro líquido.
- Para desligar, retirar o plugue da tomada elétrica. Sempre desconectar segurando pelo plugue, nunca puxar pelo cordão elétrico.
- Utilizar uma tomada elétrica exclusiva. Não utilizar extensões, adaptadores tipo "T" ou temporizadores.
- Não guardar substâncias inflamáveis, como, por exemplo, éter, benzina, gases e colas dentro do aparelho.
- Não armazenar substâncias explosivas, tais como latas de aerossol com um propulsor inflamável neste aparelho.
- Não respingar água ou outros líquidos sobre o aparelho, pois poderá causar mau funcionamento ou choques elétricos.
- Se houver vazamento de gás, não conectar ou retirar o plugue da tomada elétrica, pois poderá produzir faíscas e causar incêndio.
- Não instalar o aparelho em locais muito úmidos, com altas temperaturas nem próximos de fontes de calor (fogão, fornos, etc).

• Instalar em um local seco para evitar danos, umidade ou ferrugem. Observar, na instalação, um espaço livre de 30 cm ao redor e 20 cm a cima do aparelho com a tampa aberta (figura 1). Verificar se o espaço deixado na frente do aparelho é o suficiente para o acesso ao mesmo.



Figura 1

02

PROBLEMAS E SOLUÇÕES

Se o Freezer apresentar sintomas de falha, consultar a tabela abaixo e tentar identificar o problema seguindo as soluções apresentadas.

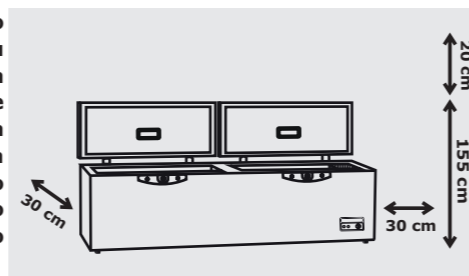
Se o problema persistir, entrar em contato com o posto de *Assistência Técnica Autorizada* mais próximo.

Problema	Solução
• O Freezer não gela	<ul style="list-style-type: none">• Verificar se a tensão está normal e se corresponde a etiqueta localizada atrás do Freezer.• Verificar se a tomada elétrica apresenta algum defeito.• Verificar se o plugue foi inserido corretamente na tomada elétrica.
• Refrigeração insuficiente	<ul style="list-style-type: none">• Verificar se o termostato foi regulado para a posição correta.• Verificar se há espaço livre suficiente e bem ventilado ao redor do Freezer.• Verificar se a porta fecha corretamente e se a borracha de vedação está em boa condição.• Verificar se o Freezer está exposto à luz direta do sol, instalado perto de fontes de calor ou em local com temperaturas elevadas.• Verificar se há excesso de alimentos no interior do aparelho.• Verificar se os alimentos estão quentes.
• Ruídos estranhos	<ul style="list-style-type: none">• Verificar se o aparelho foi instalado firmemente sobre uma superfície estável.• Verificar se o aparelho sofreu choques ou bateu em outros objetos.
• O compressor não desliga automaticamente	<ul style="list-style-type: none">• Verificar se a porta fecha corretamente e se a borracha de vedação está em boa condição.• Verificar se o termostato foi regulado para a posição correta.• O protetor térmico pode estar atuando caso o aparelho esteja operando com superaquecimento
• Compressor não Liga	<ul style="list-style-type: none">• Verificar se há espaço livre suficiente e bem ventilado em torno do Freezer.• Verificar se o termostato foi regulado para a posição correta.

11

ATERRAMENTO

PRECAUÇÃO: Perigo de choque elétrico. O uso inapropriado do aterramento pode resultar em choque elétrico. Não conectar o aparelho na tomada antes dele estar adequadamente instalado e aterrado.

Este aparelho deve ser aterrado. Em caso de curto-circuito, o aterramento reduz o risco de choque elétrico porque oferece uma via de escape para a corrente elétrica. Este aparelho é equipado com um cabo de força com aterramento. O plugue deve ser conectado à uma tomada de parede apropriadamente instalada e aterrada.

Procurar um eletricitista ou técnico qualificado se as instruções de aterramento não forem completamente entendidas ou se existirem dúvidas se o aparelho está, ou não, apropriadamente aterrado.

- O Fabricante não poderá ser responsabilizado por danos ou acidentes pessoais resultantes de uma instalação elétrica incorreta.

10

CUIDADOS

- Não utilizar o aparelho ao ar livre.
- Ao transportar o aparelho, não inclinar num ângulo superior a 45° da sua posição vertical. Não exercer nenhuma pressão sobre qualquer de seus componentes, como, por exemplo, sobre seu condensador ou a porta para evitar que se deformem. Se alguns dos componentes estiverem deformados, o funcionamento do aparelho poderá ser comprometido.
- Retirar o plugue da tomada elétrica quando o aparelho não estiver sendo usado e também antes de limpá-lo.
- O uso de acessórios não recomendados para uso com este aparelho poderá causar acidentes.
- Não deixar que o cordão elétrico fique pendurado na beirada de mesas, nos balcões, sobre outras superfícies e nem tocar superfícies quentes.
- Este aparelho não foi projetado para ser utilizada por pessoas (incluindo crianças) com capacidades físicas, sensoriais ou mentais reduzidas, ou falta de experiência e conhecimentos, exceto se forem supervisionadas ou instruídas por uma pessoa responsável pela sua segurança.
- As crianças deverão ser supervisionadas, para assegurar de que não brinquem com o aparelho.
- Ao fechar a porta do Freezer, haverá formação de vácuo interno, dificultando a abertura, o que é normal devido a vedação, a qual contribui para a redução do consumo de energia. Aguardar de um a dois minutos antes de abrir novamente.
- Não utilizar o aparelho para fins diferentes dos previstos neste Manual de Instruções.
- Para não perder a garantia e para evitar problemas técnicos, jamais tentar consertar o produto em casa. Caso necessário, o usuário deverá entrar em contato com uma *Assistência Técnica Autorizada*.
- A nota fiscal e o certificado de garantia são documentos importantes e devem ser guardados para efeito de garantia.



Não colocar velas acesas ou produtos similares (lâmparina, lampião) sobre o aparelho.

03

COMPONENTES

- 01.** Puxador
- 02.** Tampa
- 03.** Lâmpada
- 04.** Cesto para alimentos
- 05.** Fechadura com chave de segurança
- 06.** Painel de controle
 - Luz verde: operação de funcionamento
 - Luz vermelha: operação do compressor
- 07.** Dreno
- 08.** Pés niveladores com rodas

- 09.** Espátula para degelo
- 10.** Chave de segurança

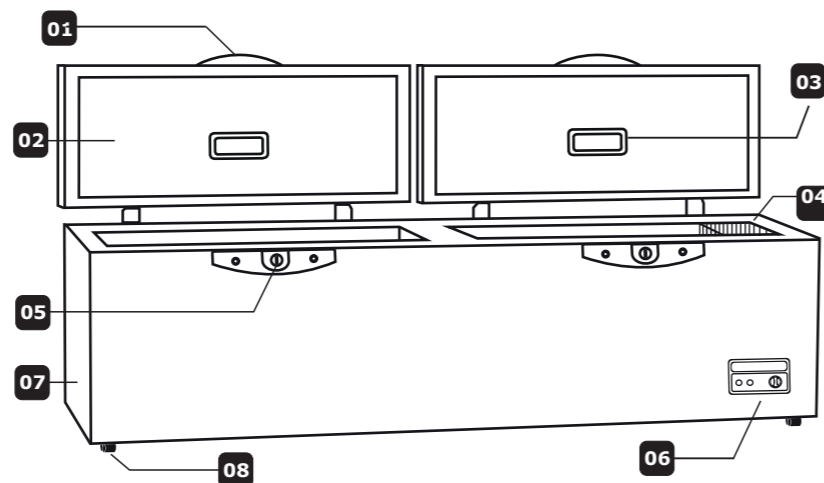
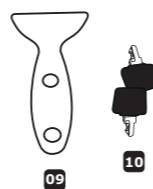

04

CONTROLE DE TEMPERATURA

O controle de temperatura pode ser ajustado para melhor atender as condições de conservação dos alimentos, conforme o grau de utilização do aparelho e temperatura ambiente.

A temperatura interna é ajustada girando o termostato até o nível desejado.

Temperatura ambiente Abaixo de 15°C – (nível 1-2)

- Poucos alimentos armazenados
- Pouca frequência de abertura de porta

Temperatura ambiente Entre 15°C e 30°C – (nível 3-5)

- Aparelho parcialmente armazenado

Temperatura ambiente Acima de 30°C – (nível 6-7)

- Muitos alimentos armazenados
- Muita frequência de abertura de porta.

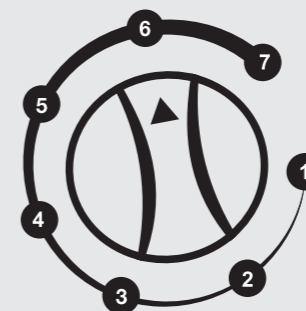

NOTAS:

- Evitar regular a temperatura do aparelho na posição Mínima (1-3) em dias quentes, com muitos alimentos armazenados e com muita frequência de abertura da porta.
- Para dias frios, com poucos alimentos armazenados e pouca frequência de abertura da porta, evitar regular a temperatura do aparelho na posição Máxima (5-7).



Manter o aparelho operando entre 2 a 3 horas antes de abastecê-lo. Tempo necessário para a estabilização da temperatura no interior do aparelho.

09

MANUTENÇÃO E LIMPEZA

Instruções para troca da lâmpada.

- 1- Com a ajuda de uma ferramenta adequada, desparafusar os dois lados da tampa de proteção da lâmpada (figuras 4-5).
- 2- Retirar a tampa de proteção da lâmpada (figura 6).
- 3- Retirar a lâmpada, girando no sentido anti-horário (figura 7).

Nota:

Potência da Lâmpada: 10W



Figura 4



Figura 5

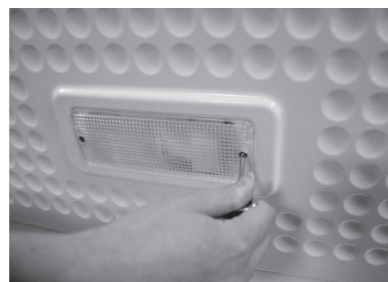

Figura 6

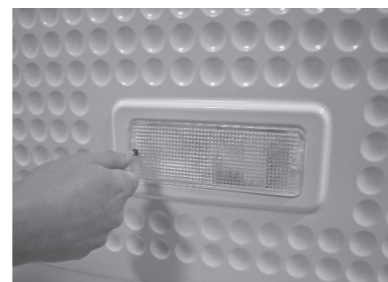

Figura 7

08

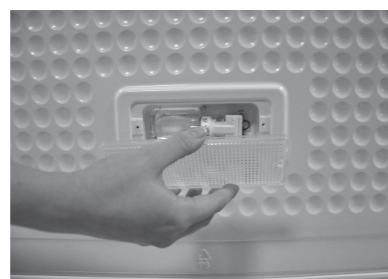
INSTALAÇÃO

- Antes de ligar o Freezer, verifique se a tensão elétrica da tomada onde será ligado é igual à indicada na etiqueta de identificação do Freezer.
- Tenha cuidado para que o Freezer não fique apoiado sobre o cabo elétrico.
- Ligue o aparelho a uma tomada exclusiva. Não utilize extensões ou conectores tipo T (benjamim).
- Para sua segurança, solicite a um electricista de sua confiança que verifique a condição da rede elétrica do local de instalação do produto e, para maiores informações, consulte a norma NBR5410 ou entre em contato com o Serviço Autorizado.
- Os fios da tomada onde será ligado o Freezer devem ser de cobre e ter seção mínima de 2,5 mm², conforme NBR5410.
- O fio terra é a melhor forma de segurança e proteção de equipamentos elétricos contra raios e descargas elétricas. Solicite a um electricista de sua confiança que instale o fio terra adequadamente de acordo com NBR5410.
- Colocar o aparelho em local apropriado, com superfície plana e estável.
- Instalar o aparelho em local ventilado e com temperatura ambiente abaixo de 43°C para sua melhor eficiência.

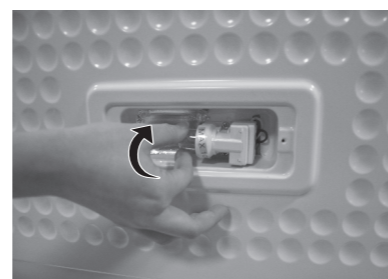
05

INSTRUÇÕES DE UTILIZAÇÃO

- Ao utilizar o aparelho pela primeira vez, deixá-lo funcionar entre 2 a 3 horas sem alimentos no seu interior. Em seguida, colocar os alimentos no aparelho e ajustar o controle de temperatura para o nível desejado.
- A temperatura do Freezer pode ser ajustada, girando o controle de temperatura, são 7 níveis de temperatura.

Degelo

- Para degelar, retirar todos os alimentos de dentro do Freezer e retirar o plugue da tomada elétrica. Abrir o dreno externo, girando no sentido anti-horário (figura 2) e o dreno interno, puxando a tampa para cima (figura 3). Depois que o processo de degelo finalizar, secar o interior do Freezer. O aparelho pode ser ligado, conectando o plugue na tomada elétrica.
- O degelo periódico se faz necessário para um melhor funcionamento do aparelho. O mesmo deve ser feito quando a camada de gelo atingir a espessura próxima a 3 a 4 centímetros.



Figura 2



Figura 3

NOTAS PARA MELHOR UTILIZAR O APARELHO

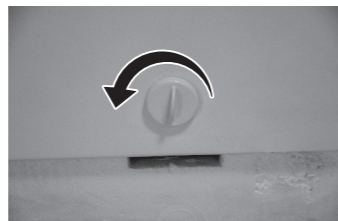
- O consumo de energia elétrica do aparelho dependerá da quantidade de alimentos colocados em seu interior, da regulagem do controle de temperatura, temperatura ambiente e frequência em que a porta é aberta.

06

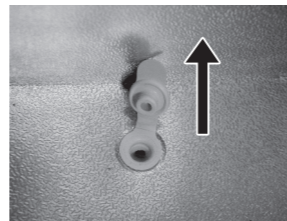
- Se o plugue tiver sido retirado da tomada elétrica, só o conectar novamente depois de 10 minutos.
- Abrir a porta o menos possível se houver uma interrupção no fornecimento de energia elétrica.
- Ao degelar, nunca usar objetos cortantes ou pontiagudos para remover o gelo que se formou para não danificá-lo. Recomenda-se utilizar somente a espátula que acompanha o produto para raspar o gelo.
- Não tocar alimentos e recipientes contidos no Freezer com mãos molhadas para evitar queimaduras pelo frio.

MANUTENÇÃO E LIMPEZA

- Sempre retirar o plugue da tomada elétrica antes de fazer qualquer manutenção ou limpeza no aparelho.
- Não utilizar produtos tóxicos, como amoníaco, álcool, removedores e nem objetos pontiagudos no aparelho.
- Usar esponjas ou panos macios umedecidos com sabão neutro e água morna.
- Enxaguar e secar bem o aparelho.
- Para limpar a parte traseira, usar somente aspirador de pó ou espanador. O pó acumulado afeta o desempenho do aparelho. Esta limpeza é aconselhável fazer de 6 em 6 meses.
- A borracha de vedação da porta se suja com facilidade e fica coberta com água proveniente da condensação. Limpá-la com sabão neutro e água morna.
- Após a limpeza, conectar o plugue na tomada elétrica. Deixar o aparelho operando 4 horas com a porta fechada e o controle de temperatura na posição Máxima. Na seqüência, ajustar o controle de temperatura na posição desejada.
- Se o aparelho não for usado por muito tempo, retirar o plugue da tomada elétrica, limpar e secar o aparelho. Em seguida manter a porta aberta para circulação de ar.

07