

N°	MODIFICAÇÃO	VISTO	REG.	MDE.	POR	DATA
0	Arquivo Liberado	-	-	168-07	Edson	29-08-2007
1	Retirada a informação: *PARA O MODELO BLUE ACTION ACOMPANHA UMA BOLSA PARA GUARDAR O APARELHO E ACESSÓRIOS (pág 02). Foi incluído o item PARAFUSO DE POTÊNCIA	-	-	011-08	Edson	19-09-2007

11/07 297-05/00 072469 REV.1

Philco





**CORTADOR DE CABELOS
BLUE ACTION
DUAL ACTION**

Manual de Instruções

SOMENTE PARA USO DOMÉSTICO

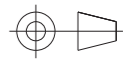
 ATENDIMENTO AO CONSUMIDOR **0800-6458300**

PROJ.		DATA		MATERIAL	QUANTIDADE	
DES.	Edson	DATA	29-08-2007	TRATAMENTO	TOL. N° ESPECIF.	ESCALA
VERIF.	Luiz Carlos	DATA	29-08-2007	PRODUTO	ESTRUTURA	SEM ESCALA
APROV.	Dante	DATA	29-08-2007	Cortador de Cabelos Dual Action e Blue Action	072469	FOLHA
				TÍTULO	NÚMERO	REV.
				Folheto de Instrução / User Manual	297-05/00	1

Cortes curtos

1. Usando o pente de 12 mm (05) cortar a partir da nuca até o alto da cabeça. Manter o pente de 12 mm (05) contra a cabeça e lentamente mover o aparelho através dos cabelos (ver diagrama 8).

2. Usar a mesma técnica cortando de baixo para cima nas laterais da cabeça (ver diagrama). Em seguida, cortar os cabelos na direção contrária à do seu crescimento a partir da testa até o alto da cabeça e nivelar o corte com as laterais.

3. Usar os acessórios para aparar os cabelos até a linha do pescoço. Pentear os cabelos para verificar possíveis falhas. Delinear as costeletas e as partes laterais como foi previamente explicado.

LIMPEZA E MANUTENÇÃO

- A limpeza e a manutenção regulares garantirão ao aparelho uma vida útil mais longa.
- Antes de limpar o aparelho, desligá-lo e retirar o plugue (12) da tomada elétrica. Não limpar o cortador se estiver molhado.
- Nunca usar substâncias solventes ou corrosivas.
- Usar a escova para limpeza (15) para retirar os cabelos cortados nas lâminas de aço (06 e 07) e do pente (13).
- Limpar o aparelho com um tecido levemente úmido.
- Para manter o aparelho em boas condições, lubrificar com óleo de manutenção (14) as lâminas em aço (06 e 07) após alguns cortes.
- Não utilizar óleo de cabelo, graxa, óleo misturado com querosene nem qualquer outro solvente; como o solvente evapora, ele deixará um óleo espesso que poderá reduzir a velocidade do movimento das lâminas.

INTRODUÇÃO

Parabéns pela escolha dos Cortadores de Cabelos modelo *Dual Action* e *Blue Action* **Philco**.

Para garantir o melhor desempenho de seu produto, **ler atentamente as instruções a seguir. Recomenda-se não jogar fora este Manual de Instruções**, guardá-lo para eventuais consultas.

NOTA: É comum que aparelhos elétricos novos liberem uma leve fumaça ou gases durante as primeiras vezes em que eles forem utilizados. Isso acontece devido ao aquecimento dos materiais e componentes usados na manufatura do aparelho. É normal e não indica a existência de defeitos no aparelho.

MEDIDAS DE SEGURANÇA IMPORTANTES

- Não utilizar o produto quando ele apresentar algum dano no cordão elétrico (10), no plugue (12) ou em outros componentes. Para substituir qualquer peça danificada, procurar a *Assistência Técnica Autorizada Philco*.
- Retirar o plugue (12) da tomada elétrica antes de limpar ou mesmo quando não estiver em uso.
- O cortador de cabelos deve estar sempre desligado antes de ser conectado ou desconectado da tomada elétrica.
- Nunca desconectar puxando pelo cordão elétrico (10), apertar firmemente o plugue (12) então puxar para desconectar.
- Não usar o aparelho com as mãos molhadas ou quando estiver tomando banho.
- Não ligar o aparelho sobre superfícies empoçadas de água.
- Para proteção contra choques ou outros acidentes não imergir o cordão elétrico (10), o plugue (12) ou o aparelho na água nem em outro líquido.
- Nunca guardar o aparelho com risco de queda dentro de banheira, vaso ou pia.
- Não utilizar o aparelho próximo a produtos inflamáveis.
- Não utilizar o aparelho ao ar livre.
- Manter o aparelho fora do alcance de crianças, especialmente quando ele estiver em uso.
- O aparelho destina-se exclusivamente ao corte de cabelos.
- Qualquer outro uso será considerado não conforme à finalidade do aparelho.
- Não utilizar o aparelho com um pente de corte quebrado ou danificado, pois pode causar ferimentos.

•Para não perder a garantia e para evitar problemas técnicos, o usuário não deve tentar consertar o aparelho em casa. Quando precisar, ele deve levá-lo à *Assistência Técnica Autorizada Philco*.

•A nota fiscal e o certificado de garantia são documentos importantes e devem ser mantidos para efeito de garantia.

COMPONENTES

1. Alavanca para ajustar a lâmina e regular a altura para corte.
2. Pente 3 mm
3. Pente 6 mm
4. Pente 9 mm
5. Pente 12 mm
6. Lâmina em aço (inferior)
7. Lâmina em aço (superior)
8. Superfície de deslize para as lâminas
9. Botão LIGA/DESLIGA
10. Cordão elétrico
11. Alça para pendurar
12. Plugue
13. Pente
14. Óleo de manutenção
15. Escova para limpeza.
16. Tesoura

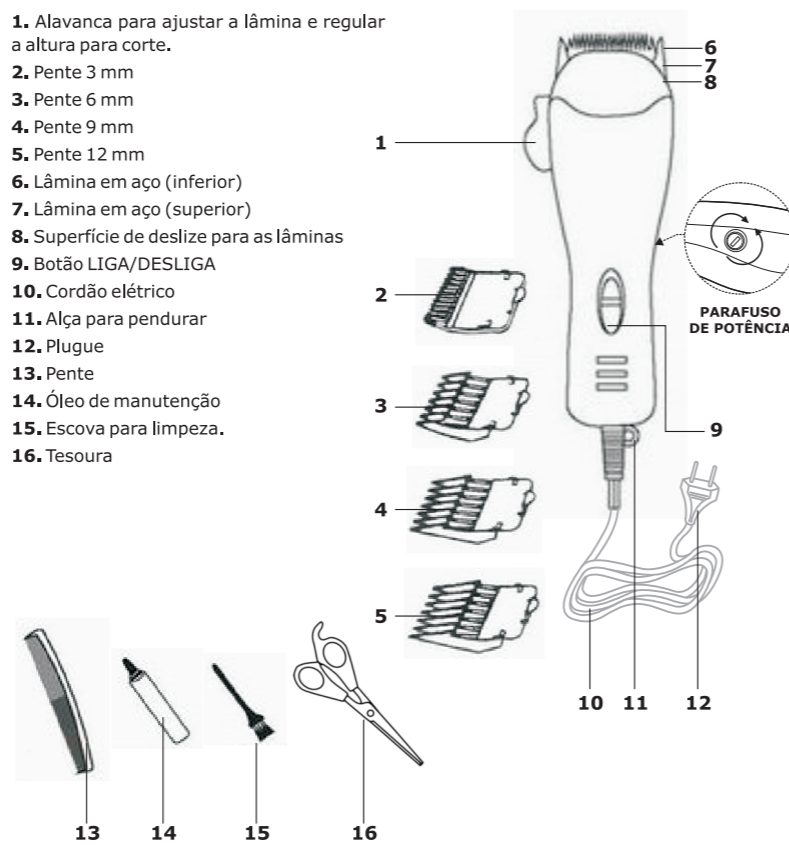

02

Passo 4 – Alto da cabeça

1. Usando os pentes de 9 mm (04) ou 12 mm (05), cortar os cabelos do alto da cabeça de trás para frente na direção contrária ao crescimento dos cabelos (ver diagrama 4).

Em alguns casos o corte deverá ser da frente para trás.

2. Os pentes de 3 mm (02) ou de 6 mm (03) poderão ser usados para os cortes mais curtos.

3. Para cabelos mais longos no alto da cabeça, usar o pente fornecido com o cortador e levantar os cabelos no alto da cabeça. Cortar por cima do pente com os cabelos levantados ou segurar os cabelos entre os dedos para levantá-los e cortá-los no comprimento desejado (ver diagramas 5 e 6). Sempre cortar a partir da parte posterior da cabeça. O usuário poderá deixar os cabelos mais curtos se reduzir gradualmente o espaço entre o pente / dedos e a cabeça. Pentear para remover os fios cortados e verificar possíveis falhas.



Diagrama 5



Diagrama 6

Passo 5 – Acabamento

1. Finalmente, usar a alavanca para ajustar a lâmina e regular a altura para corte (01) na posição A sem nenhum acessório para um corte rente em volta da base do pescoço, nas laterais do pescoço e nas orelhas.

2. Para aparar as costeletas com um corte reto, inverter a posição do cortador de modo que o lado de baixo fique para cima (ver diagrama 7).

3. Pressionar o cortador em ângulo reto com a cabeça, a ponta das lâminas em aço (06 e 07) tocando levemente a pele e fazendo movimentos para baixo. Desta forma o usuário obterá um corte semelhante ao produzido por uma navalha.



Diagrama 7



Diagrama 8

07

CORTANDO O CABELO

Passo 1 – Nuca

Instalar o pente de 3mm (02) ou 6mm (03).

Manter a parte superior do aparelho apontada para cima e dar início ao corte, começando pelo meio da cabeça na base do pescoço (ver diagrama 1).

Segurar o cortador confortavelmente na mão e mantê-lo levemente apoiado na cabeça com os dentes do pente voltados para cima. Gradual e lentamente levantar o cortador, movimentando-o para cima e para fora através dos cabelos, cortando uma pequena quantidade de cada vez.

À medida que se for cortando, levantar o cortador na direção do usuário. Continuar a cortar a parte de trás da cabeça a partir da base do pescoço até o alto das orelhas.



Diagrama 1



Diagrama 2

Passo 2 – Parte de trás da cabeça

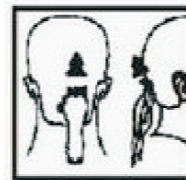
Mudar para o pente que produz cortes mais longos, 9 mm (04) ou 12 mm (05) e cortar os cabelos da parte de trás da cabeça (ver diagrama 2).

Passo 3 – Laterais da cabeça



Diagrama 3



Diagrama 4

Usar os pentes de 3 mm (02) ou 6 mm (03) para aparar as costeletas (isto é, cabelos diretamente ao lado das orelhas). Em seguida, mudar para os pentes de 9 mm (04) ou 12 mm (05) para cortar os cabelos do alto da cabeça (ver diagrama 3).

ALINHAMENTO DAS LÂMINAS

O aparelho foi cuidadosamente inspecionado para garantir que as lâminas em aço (06 e 07) foram lubrificadas e alinhadas antes de sair da fábrica.

As lâminas em aço (06 e 07) deverão ser re-alinhadas se foram retiradas para limpeza ou forem substituídas.

Se o alinhamento das lâminas estiver incorreto, pingar algumas gotas de óleo de manutenção (14) sobre elas, ligar o cortador, deixá-lo funcionar por alguns instantes, desligá-lo e retirar o plugue (12) da tomada elétrica. Afrouxar levemente os parafusos (Figura 01) e ajustar os dentes da lâmina superior com os da inferior, ponto por ponto. A extremidade dos dentes da lâmina superior deverá estar a aproximadamente 1.2 mm atrás da lâmina inferior (Figura 02). Apertar os parafusos depois de alinhar as lâminas.



FIGURA 1



FIGURA 2

ÓLEO DE MANUTENÇÃO (14)

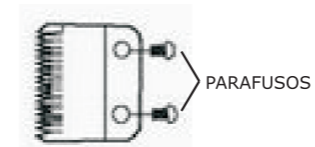
Para manter o cortador em perfeito estado as lâminas em aço (06 e 07) deverão ser lubrificadas depois de alguns cortes de cabelo.

Não utilizar óleo para cabelos, graxa, óleo misturado com querosene nem outros solventes. O solvente irá se evaporar e deixar uma camada grossa de óleo que poderá tornar mais lento o movimento das lâminas.

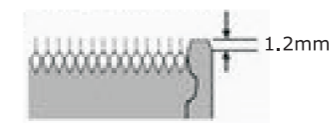

ÓLEO DE MANUTENÇÃO (14)

ALAVANCA PARA AJUSTAR A LÂMINA E REGULAR A ALTURA PARA CORTE (01)

- A alavanca para ajustar a lâmina e regular a altura para corte (01) foi convenientemente colocada perto de seu polegar (se o usuário for destro) para que possa ser ajustada enquanto o cortador estiver na mão do usuário.
- A alavanca para ajustar a lâmina e regular a altura para corte (01) confere maior versatilidade ao cortador, permitindo variar o comprimento do corte.
- Quando a alavanca para ajustar a lâmina e regular a altura para corte (01) estiver na posição A*, as lâminas em aço (06 e 07) executarão um corte curto. Se o usuário puxar a alavanca para ajustar a lâmina e regular a altura para corte (01) para a posição B*, gradualmente irá aumentar o comprimento do corte dos cabelos.
- Se os fios de cabelos estiverem bloqueado as lâminas em aço (06 e 07), a alavanca para ajustar a lâmina e regular a altura para corte (01) irá ajudar a remover os cabelos que ficaram presos entre as lâminas em aço (06 e 07) sem ter que retirá-las.
- Enquanto o cortador estiver funcionando, mover rapidamente a alavanca para ajustar a lâmina e regular a altura para corte (01) da posição A* "corte curto" para a posição B* "corte longo". Executando esta operação depois de cada corte, o usuário garantirá que as lâminas fiquem livres de cabelos acumulados. Se o aparelho parar de cortar e este procedimento não ajudar, significa que as lâminas em aço (06 e 07) perderam o corte e o usuário deverá substituí-las por novas.

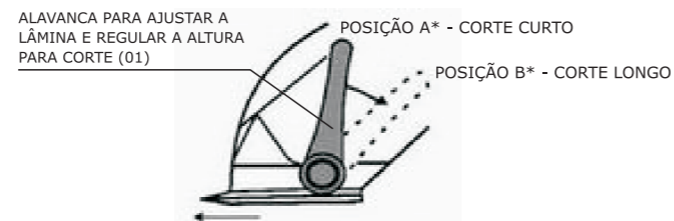

PARAFUSO DE POTÊNCIA

- O parafuso de potência permite que o usuário ajuste a potência do cortador. Ele foi ajustado antes de sair da fábrica. No entanto, se a tensão em sua residência estiver baixa, pode-se precisar reajustá-la.
- Para ajustar, use uma chave de fenda para girar o parafuso de potência no sentido horário, até que o braço atinja a bobina, fazendo um ruído. Então, vagarosamente gire o parafuso de potência no sentido anti-horário até que o barulho pare. Este é o ajuste de potência máxima.

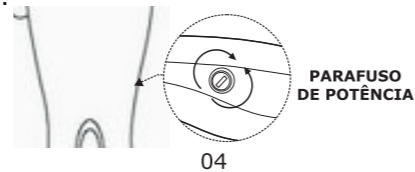

INSTRUÇÕES PARA CORTAR OS CABELOS – ANTES DE INICIAR O CORTE DE CABELOS

1. Inspeccionar o cortador para assegurar-se que não haja óleo entre os dentes das lâminas de aço (06 e 07). Ligar o aparelho para distribuir o óleo e ter certeza de que está funcionando regularmente. Retirar, enxugando, um possível excesso de óleo. Esta operação deverá ser executada depois de cada corte. Durante o funcionamento do cortador, o cordão elétrico (10) deve estar totalmente desenrolado.
2. Sentar a pessoa de modo que cabeça dela fique no nível dos olhos do manipulador do aparelho. Isto permitirá uma maior visibilidade.
3. Antes de cortar, sempre pentear os cabelos para evitar que eles fiquem emaranhados e para que eles assumam o penteado natural.
4. Colocar uma toalha em volta do pescoço e sobre os ombros da pessoa cujos cabelos serão cortados.

NOTAS:

- Cortar os cabelos de maneira lenta e sem tensão. Usar pequenos movimentos para gradualmente passar o cortador por toda a cabeça.
- Sempre pegar uma pequena quantidade de cabelo de cada vez. O usuário poderá sempre aparar mais tarde o excesso de cabelo.
- À medida que for cortando, pentear os cabelos no estilo de corte que se pretende executar.
- Ao cortar os cabelos com este cortador, é preferível deixar os cabelos secos em vez de úmidos. Com os cabelos secos, é bem mais fácil controlar a quantidade de cabelo que está sendo cortada.

PENTES ACESSÓRIOS

- Pente (02) deixa um comprimento de cabelos de 3 mm (1/8 polegadas).
- Pente (03) deixa um comprimento de cabelos de 6 mm (1/4 polegadas).
- Pente (04) deixa um comprimento de cabelos de 9 mm (3/8 polegadas).
- Pente (05) deixa um comprimento de cabelos de 12 mm (1/2 polegadas).

Cada pente vem respectivamente marcado no meio da sua face externa.

Para instalar o pente, segurá-lo com os dentes para cima e fazê-lo deslizar sobre a lâmina de aço (06 e 07) até que a parte dianteira do pente fique firmemente encaixada na lâmina.

Para remover o pente, simplesmente puxá-lo para cima e para fora da lâmina do cortador.

Para um corte uniforme, deixar que o pente, ou o cortador deslize através dos cabelos. Não forçar o aparelho rapidamente. Lembrar-se de pentear os cabelos freqüentemente para remover os fios já cortados e verificar possíveis falhas.