

Nº	MODIFICAÇÃO	POR	DATA
0	Liberação de Arquivo	Amanda	23-11-2016
1	Alteração da ilustração / remoção da informação do cabo terra	Amanda	17-07-2017

This page should not be printed.

This document is property of Britannia
AND CAN NOT BE USED BY A THIRD PARTY

DES.	Amanda	PRODUTO	CÓD. COMERCIAL	TAMANHO
VERIF.	Rafael	COOKTOP 5B TC INOV BIV	-	115X150MM
APROV.	Edina		ESTRUTURA	COR IMPRESSÃO
MARCA	Philco	TÍTULO	CÓD. DESENHO	REV.
		Folheto de instruções - <i>User Manual</i>	2135-09-05	1



Philco

TEM COISAS QUE SÓ A PHILCO FAZ PRA VOCÊ.

MANUAL DE INSTRUÇÕES

COOKTOP 5B TC INOX BIV

INTRODUÇÃO

Parabéns pela escolha de mais um produto de nossa linha.

Para garantir o melhor desempenho de seu produto, **o usuário deve ler atentamente as instruções a seguir.** Recomenda-se não jogar fora este Manual de Instruções. Ele deve ser guardado para eventuais consultas.

ESTE APARELHO DESTINA-SE A USO EXCLUSIVAMENTE DOMÉSTICO

CUIDADOS

- Não utilizar aparelhos que apresentem algum tipo de dano no cordão elétrico, no plugue ou em outros componentes. Para substituir qualquer peça danificada, o usuário deverá procurar a Assistência Técnica Autorizada a fim de evitar riscos.
- Verificar se a tensão da rede elétrica no local de instalação é a mesma indicada na etiqueta localizada no aparelho.
- Para evitar acidentes, manter o material da embalagem fora do alcance de crianças, após desembalar o aparelho.
- Para se proteger contra o choque elétrico, o usuário não poderá mergulhar o cordão elétrico nem o plugue em água ou em outro líquido.
- Para desligar, retirar o plugue da tomada elétrica. Sempre desconectar segurando pelo plugue, nunca puxar pelo cordão elétrico.
- Utilizar uma tomada elétrica exclusiva. Não utilizar adaptadores tipo “T” ou temporizadores.
- Não utilizar adaptadores e benjamins, sempre ligar o produto direto a uma tomada com o padrão NBR5410 que esteja dimensionada para o produto em questão (circuito elétrico), instalada por um eletricista habilitado.
- O aparelho deve ser conectado a uma tomada com um contato de aterramento.
- O aparelho não deve ser operado por meio de um temporizador externo ou sistema de controle remoto separado.
- Antes de usar o aparelho, certificar-se de que a tensão da sua tomada elétrica corresponde à indicada na etiqueta do aparelho. Sempre utilizar uma tomada elétrica com a mesma tensão.
- O uso de acessórios não recomendados para uso com este aparelho poderá causar acidentes.
- Não deixar o cordão elétrico ficar pendurado na beirada de mesas, balcões ou outras superfícies e nem tocar em superfícies quentes.
- Não utilizar o aparelho para fins diferentes dos previstos neste manual de instruções.
- Nunca transporte o produto pelo cordão elétrico.
- Sempre remover o cabo de alimentação da tomada, puxando pelo plugue, durante a limpeza e manutenção do produto. Nunca toque no plugue com a mão molhada.
- Este aparelho não foi projetado para ser utilizado por pessoas (incluindo crianças) com capacidades físicas, sensoriais ou mentais reduzidas, ou falta de experiência e conhecimentos, exceto se forem supervisionadas ou instruídas por uma pessoa responsável pela sua segurança.
- Manter o aparelho longe do alcance de crianças.

- As crianças deverão ser supervisionadas, para assegurar de que não brinquem com o aparelho.
- Uma atenção constante será necessária durante o funcionamento do aparelho. Não deixar que este seja utilizado por crianças ou perto delas.
- O aparelho não deve ser deixado sozinho enquanto estiver conectado à tomada elétrica.
- As partes quentes de metal podem provocar queimaduras. Ter cuidado ao utilizar o aparelho.
- Não utilizar este aparelho ao ar livre.
- Durante o uso, mantenha o aparelho longe de cortinas, roupas, toalhas ou outros materiais inflamáveis. Permita que o ar circule livremente acima e ao redor do aparelho.
- Antes de usar pela primeira vez o aparelho, efetuar a limpeza do aparelho (ver item limpeza e armazenamento).
- Se o uso de uma extensão elétrica for necessária, deve-se garantir que a especificação do fio da extensão seja igual ou superior ao cordão elétrico original do aparelho, para evitar superaquecimento e acidentes.
- Deve-se tomar cuidado para que ninguém tropece no cordão elétrico.
- Para não perder a garantia e para evitar problemas técnicos, jamais tentar consertar o produto em casa. Caso necessário, o usuário deverá procurar uma Assistência Técnica Autorizada.
- A nota fiscal e o certificado de garantia são documentos importantes e devem ser guardados para efeito de garantia.
- Não utilize acessórios que não sejam originais do aparelho. O uso de acessórios que não sejam originais pode prejudicar o funcionamento, causar danos ao usuário e ao produto.
- O aparelho não deve ser utilizado se tiver caído, se há sinais visíveis de danos ou se está vazando.
- O tubo ou mangueira flexível de alimentação não devem ser fixos a parte móvel ou passar através de Área de estocagem do móvel da cozinha. A tubulação não deve passar no vão de gavetas ou dentro das mesmas.

Instalação sobre fornos embutidos ou outros Eletrodomésticos:

- Distância mínima de acessórios (armários, coifas, depuradores e outros) acima do fogão 650 mm acima do topo do fogão.*
- Este produto não funciona com gás de nafta e válvulas desreguladas. A instalação nestas condições poderá provocar danos ao produto e ao ambiente no qual o mesmo estiver instalado.
- A mangueira flexível de PVC deverá ser certificada pelo INMETRO conforme a norma NBR 8613/99 (esta gravação deverá estar no corpo da mangueira). A mangueira flexível metálica recomendada são aquelas fabricadas de acordo com a NBR 14955.

NOTAS:

•O fogão tem saída para mangueira flexível de diâmetro mínimo de 11,6mm. Utilizar mangueira certificada.

•O tubo, ou mangueira flexível de alimentação, não deverá estar fixo a partes do móvel ou passar através de áreas de estocagem do móvel da cozinha. A tubulação não deverá também passar no vão de gavetas ou dentro das mesmas

•Quando o botijão de gás estiver distante do fogão (acima de 1,25m) ou quando estiver em outro cômodo (Ex: área de serviço), a instalação deverá ser feita de acordo com as exigências da norma NBR 13932 - Instalações Internas para GLP. No caso de gás natural a instalação deve ser feita de acordo com a norma NBR 13933.



ADVERTÊNCIA



- Retirar o plugue da tomada elétrica antes de efetuar qualquer manutenção no aparelho.
- Recolocar todos os componentes antes de ligar o produto.
- Ligar o plugue em uma tomada com aterramento efetivo, conforme norma NBR5410.
- Não usar adaptadores, benjamins ou T's.

•Não seguir estas instruções pode trazer risco de morte, incêndio ou choque elétrico.

COMPONENTES

- 01. Queimador Rápido 2,35 kW
- 02. Queimador Semi-Rápido 1,75 kW
- 03. Botões de Controle de gás e acendimento automático
- 04. Trempe em ferro fundido
- 05. Queimador Tripla Chama 2,8 kW
- 06. Queimador Auxiliar 1,0kW

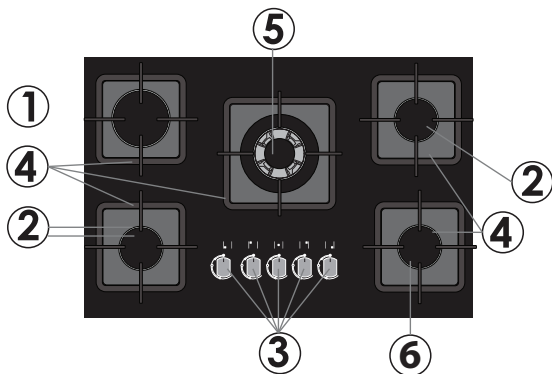
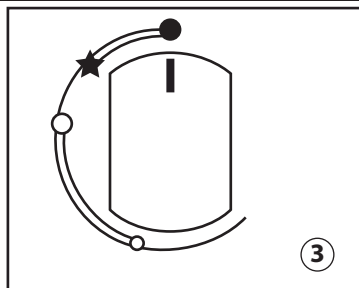

Tipo de gás

O fogão está preparado para funcionar de fábrica, com GLP. Se desejar utilizá-lo com gás natural, entre em contato com o Serviço Autorizado Philco. A conversão para gás natural não é coberta pela garantia de produto "conversão para GN (Gás Natural)".

CONVERSÃO PARA GN (Gás Natural)

Queimador	130 mm	1.35
	100 mm	1.2
	75 mm	1.0
	55 mm	0,8

Cuidados e informações Normativas

Utilizar sempre regulador de pressão de gás para qualquer tipo de botijão. A ausência do mesmo irá causar danos ao produto, vazamento de gás e riscos de incêndio. Verificar os prazos de validade, pois a cada 5 anos reguladores e mangueiras devem ser trocados. A pressão do mesmo deve ser de até 2,75kPa para GLP e 1,96kPa para GN.

Referência Normativa: o regulador deve ser certificado pelo **INMETRO** conforme a NBR 8473 (Código gravado no regulador).

AVISO: NÃO INSTALE OU UTILIZE O SEU FOGÃO ANTES DE CERTIFICAR-SE DE:

- O gás a ser empregado é o GLP. Em caso de GN, o produto precisa de adaptação;
- Conferir a instalação da Válvula Reguladora de Pressão do Gás na saída do botijão ou na tubulação antes da saída para o fogão. Certifique-se que a mesma está em bom estado.
- Tomar os cuidados para que não haja contato do usuário com as partes quentes do produto. Recomenda-se um espaçamento sem utilização de 50mm abaixo do fogão (no caso de montagem em cima de gavetões, etc). Deixar uma área de circulação para remoção dos produtos da combustão e para a ventilação.

Instalação sobre Forno Embutidos ou Outros Eletrodomésticos

- Respeitar a distância mínima de 200mm abaixo do fundo do fogão. Manter a área de ventilação livre para possibilitar a vazão de ar conforme mostrado no desenho do item "CUIDADOS".

Instalação da mangueira de gás

Os Fogões Cooktop PHILCO saem de fábrica equipados com uma extremidade para mangueira de PVC flexível NBR 8613 de uso doméstico para GLP, essa mangueira deverá ter o comprimento mínimo de 0,80 e máximo de 1,25 metros e deverá ser fixada nas extremidades por abraçadeiras metálicas. Caso o produto fique a uma distância superior a 1,25 m do ponto de gás, ou o ambiente por onde passará a mangueira apresente temperaturas superior a 60°C (com riscos de algo vir a danificar a mangueira de PVC flexível NBR 8613), recomenda-se o uso de uma mangueira metálica flexível NBR 14177. Neste caso, usar também os adaptadores para mangueiras metálicas. Estes adaptadores são encontrados em lojas especializadas.

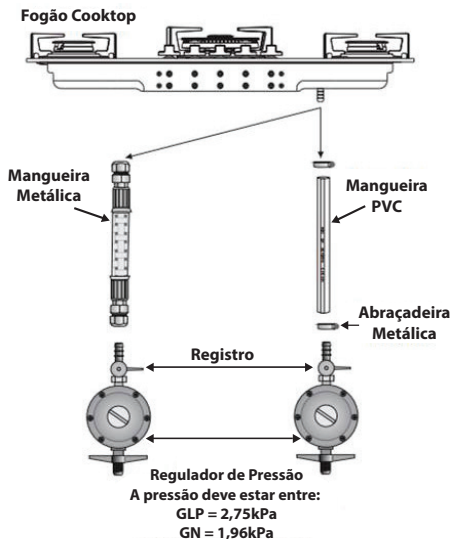

INSTALAÇÃO ELÉTRICA

A instalação elétrica deve ser efetuada conforme as recomendações de segurança da concessionária de energia. É importante que haja uma rede de aterramento, pois o cabo de alimentação que acompanha o produto deverá ser conectado a essa rede.

O produto pode ser ligado em tensão 127V ou 220V, respeitando as variações normalizadas de tensão.

Instalação nos Móveis e Balcões

O Fogão foi projetado para embutimento em móveis de cozinhas, tampos de granito, mármore ou aço inoxidável, desde que contenha as seguintes dimensões:

Posição de Instalação / Dimensões do alojamento (dimensões em milímetros)

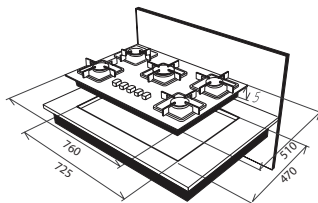

Nicho: 725 x 470
 Fogão 5 Queimadores
 Fogão 5 Queimadores Tripla - Chama

Nota1: As dimensões apontadas para nicho de embutimento são dimensões mínimas. Variações para maior não devem exceder 1cm ou 0,5cm.

Nota2: Recomenda-se a colocação de quatro pontos de silicone entre o móvel e o fundo do fogão que fica apoiado no mesmo.

Antes da instalação, certifique-se que:

- O aparelho está ajustado para operar com Gás Liquefeito de Petróleo (GLP) ou “Gás de cozinha”.
- Para uso com Gás Natural (GN) a conversão deve ser feita por uma ASSISTÊNCIA TÉCNICA AUTORIZADA PHILCO, pois serão necessárias as alterações seguintes:
 - Conexão do gás;
 - Substituição dos injetores;
 - Regular os queimadores.

A “Conversão para Gás Natural (GN)” não é coberta pela garantia do produto. O não cumprimento desta condição torna inválida a garantia.

- O aparelho deve ser instalado em conformidade com as regulamentações em vigor.
- Sempre desligar o aparelho antes de realizar qualquer manutenção ou reparo.
- O aparelho deve ser instalado em uma unidade resistente a temperaturas acima de 75°C, e suas paredes não devem ser mais altas que o tempo do fogão.
- Não instalar próximo a materiais inflamáveis.

INSTALAÇÃO

Esse fogão é projetado para ser embutido em móveis de cozinha medindo 600mm de profundidade.

Para instalar o fogão na cozinha, deve ser feito um furo na bancada com as dimensões mostradas considerando as seguintes informações:

- Dentro do móvel, abaixo do fundo do fogão deve ter um espaço livre mínimo de 50mm;
- O fogão deve ser instalado com no mínimo 100mm de distância de qualquer parede lateral;
- O aparelho deve ser instalado a 50mm da parede.
- Deve existir uma distância mínima de 650mm para acessórios (armários, coifas, depuradores e outros) instalados acima do fogão;

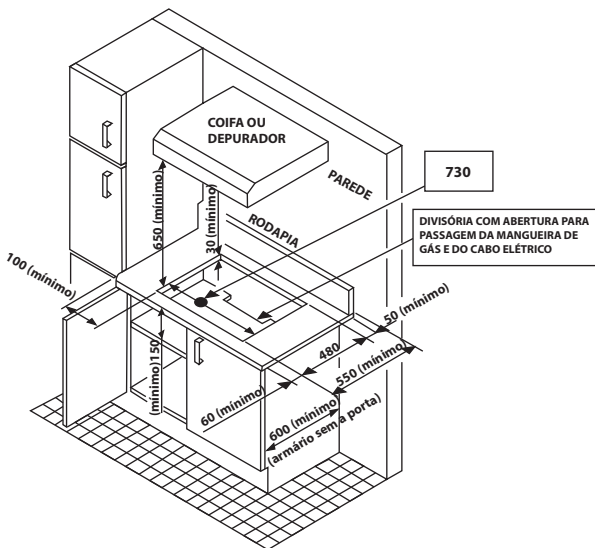

Todas as dimensões estão em milímetros

INSTALAÇÃO EM BALCÃO DE COZINHA COM PORTA

O balcão deve ser fabricado de acordo com os requisitos, para evitar que os queimadores saiam devido às mudanças de pressão ao abrir ou fechar as portas.

É recomendado deixar um espaço livre de no mínimo 30mm abaixo do fundo do fogão.

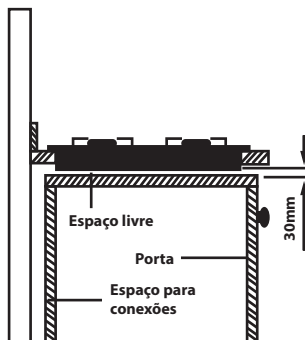

FIXANDO O FOGÃO

Este aparelho acompanha um selo adesivo para auxiliar na fixação do produto.

- Remover os queimadores e grades;
- Vire o fogão com a parte superior voltada para baixo e coloque-o sobre um pano;
- Aplique o selo adesivo "G" como ilustrado;
- Encaixe o fogão dentro da unidade a ser instalada.

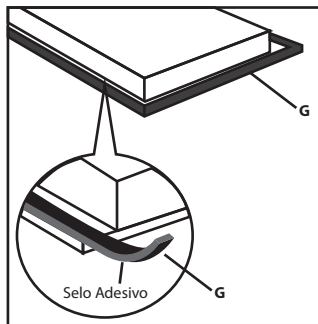

AMBIENTE DE INSTALAÇÃO

O ambiente onde o aparelho será instalado deve ter uma circulação natural de ar, para não afetar a queima do gás.

O fluxo de ar deve vir diretamente de uma ou mais aberturas nas paredes externas com área livre de pelo menos 100 cm².

Se o aparelho não possui o dispositivo de segurança "corta gás" a abertura deve ter uma área de pelo menos 200 cm².

As aberturas devem estar próximas do chão e de preferência, do lado oposto à exaustão dos produtos da combustão do gás de maneira que não sejam bloqueadas.

Caso essas aberturas não possam ser feitas o ar necessário pode vir de uma sala adjacente com a ventilação requerida, desde que não seja um quarto ou uma área perigosa.

Neste caso a porta da cozinha deve permitir a passagem do ar.

DESCARGA DOS PRODUTOS DA COMBUSTÃO

Um exaustor deve ser ligado diretamente ao exterior, para permitir que os rejeitos gerados pela combustão do gás sejam descarregados.

Se isto não for possível, um ventilador pode ser usado, ligado diretamente ao exterior ou a uma janela; o ventilador deve ter capacidade de circulação de 3 a 5 vezes o volume de ar total da cozinha em uma hora.

O ventilador pode ser instalado apenas se o ambiente tiver aberturas adequadas para permitir a entrada do ar, como descrito em "AMBIENTE DE INSTALAÇÃO".

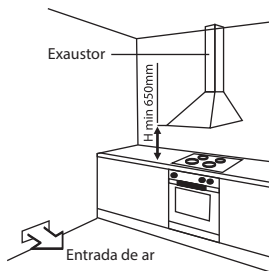

FUNCIONAMENTO

O fogão com acendimento automático permite acender os queimadores apenas através do acionamento dos botões de controle.

Acendendo os Queimadores

Sistema Pulsante (SNAP-IN):

- Pressionar para baixo o botão correspondente ao queimador desejado.
 - Girar o seletor no sentido anti-horário.
- Após o acendimento, é possível ajustar a chama na altura desejada.



- Girar o botão entre a indicação de **Chama Mínima** (correspondente a menor altura de chama) ou **Chama Máxima** (correspondente a maior altura de chama).

No caso de falta de energia elétrica, o acendimento poderá ser feito girando o botão para liberação do gás e aproximando uma chama do mesmo.

NOTA: Recomenda-se utilizar um Acendedor de Fogão apropriado, pois objetos com menor alcance como fósforos ou isqueiros são mais sujeitos a possíveis queimaduras na mão.

Se a chama não acender depois de 15 segundos ou se apagar acidentalmente, volte o botão para a posição desligado e espere pelo menos 1 minuto, para que o gás liberado se espalhe. Verifique se as peças do queimador estão montadas corretamente e reinicie o procedimento.

Potência dos Queimadores:

Queimador Rápido (posição 1 do esquema do produto) = 2,35 kW

Queimador Semi-rápido (posição 2 do esquema do produto) = 1,75 kW x 2

Queimador Tripla-Chama (posição 5 do esquema do produto) = 2,8 kW

Queimador auxiliar (posição 6 do esquema do produto) = 1,0 kW

Dimensões dos recipientes

Para um menor consumo de gás e maior segurança, recomenda-se o uso de panelas com diâmetro adequados aos queimadores. Desta forma, evita-se que a chama se projete para fora.

Recomenda-se também a não utilizar panelas com fundo convexo ou em forma de anel.

NOTA: O uso de panelas feitas com material refratário (Barro, Pedra, Sabão e outros), assim como a colocação de chapas de ferro ou outros materiais abafando os queimadores, pode danificar de maneira definitiva o fogão. O fabricante recomenda a não utilização das mesmas. Utilize panelas em bom estado com os fundos planos e sem deformações. Para evitar erros, siga tabela abaixo.

DIÂMETRO MÍNIMO E MÁXIMO DAS PANELAS		
Queimador	Diâmetro Mínimo (mm)	Diâmetro Máximo (mm)
Rápido 2,35 kW	140	220
Semi-Rápido 1,75 kW	140	200
Tripla-Chama 2,8 kW	170	240
Auxiliar 1,0 kW	80	140

IMPORTANTE

Utilize apenas as panelas de fundo plano. Panelas com fundo arredondado não se estabilizam adequadamente sobre as trempes.



DIÂMETRO DA PANELA



ERRADO



ERRADO



CERTO

LIMPEZA E CONSERVAÇÃO

Antes de qualquer manutenção, desligar o produto da tomada.

- Lavar as partes esmaltadas (Trempes e Espalhadores) somente com água morna e detergente. Não usar produtos abrasivos;
- Lavar frequentemente os queimadores com água quente e detergente, tirando bem os resquícios de sujeira.
- Periodicamente efetuar uma limpeza nos ignitores dos queimadores, para evitar dificuldades de acendimento.

NOTA:

deixar resfriar as peças esmaltadas antes de iniciar qualquer procedimento de limpeza para evitar lascas no esmalte (por choque térmico).

CERTIFICADO DE GARANTIA COOKTOP

A Philco solicita ao consumidor a leitura prévia do Manual de Instruções para a melhor utilização do produto. A Philco garante seus produtos contra defeitos de fabricação durante o período estabelecido, contados a partir da data de entrega do produto expresso na nota fiscal de compra. Conforme modelo a seguir:

COMPONENTES	PERÍODO
Peças metálica: queimadores (bocas), trempes (grelhas);	01 ano
Transformador de ignição;	01 ano
Registro ramal;	01 ano
Componentes elétricos: fiação, interruptores, cabo de alimentação;	03 meses
Peças plásticas: manipuladores (botões);	03 meses
Mesa de trabalho (vidro / inox).	03 meses

A Fabricante prestará serviços de Assistência Técnica, tantos os gratuitos quanto os remunerados, somente nas localidades onde mantiver Postos Autorizados.

Em locais onde não haja Postos Autorizados, o produto deverá ser transportado, por conta e risco do consumidor. A relação de Postos Autorizados está disponível através do site www.philco.com.br ou através do SAC (47) 3431-0499. Se o consumidor vier a transferir a propriedade deste produto, a garantia ficará automaticamente transferida, respeitando o prazo de validade,

contado a partir da primeira aquisição. Produtos que necessitam de serviço de instalação terão despesas e responsabilidades por conta do consumidor.

A garantia não contempla conversão de gás.

O compromisso de garantia cessará caso:

- O produto seja examinado, adulterado ou consertado fora de Assistência Técnica Autorizada Philco.
- Ocorra a utilização de peça ou componente não original.
- O produto seja ligado em tensão diferente daquela para qual foi projetado.
- O defeito seja decorrente de uso inadequado ou negligência do consumidor em relação às instruções do manual.
- Danos sejam causados por ação de agentes da natureza (enchentes, maresia, raios, etc.).
- O produto seja utilizado para fins não domésticos.
- Não sejam seguidas as recomendações de conservação, conforme manual.
- Ausência ou adulteração do número de série.
- Na alimentação do produto não for instalada a válvula reguladora de pressão ou se esta estiver com ajuste fora do especificado.

BRITÂNIA ELETRODOMÉSTICOS S.A.

Rua Dona Francisca, 12.340
Bairro Pirabeiraba - Joinville - SC

CEP 89239-270

Insc. Est. 254.861.652

CNPJ 76.492.701/0007-42

INDÚSTRIA BRASILEIRA

www.philco.com.br

www.philco.com.br

