

## Certificado de Garantia - Philco

A Fabricante solicita ao consumidor a leitura prévia do Manual de Instruções para a melhor utilização do produto. A Fabricante garante seus produtos contra defeitos de fabricação durante o período estabelecido, contados a partir da data de entrega do produto expresso na nota fiscal de compra. Conforme modelo a seguir:

Eletroportáteis	
Garantia Legal *	90 Dias
Garantia Adicional	270 Dias
Garantia Total**	360 Dias

\*A GARANTIA LEGAL É DE 90 DIAS E TEM SEU INÍCIO NA DATA DE AQUISIÇÃO DO PRODUTO.

\*\*A GARANTIA TOTAL É A SOMA DA GARANTIA LEGAL MAIS A GARANTIA ADICIONAL.

OBS.: Os acessórios terão somente garantia legal de 90 dias

A Fabricante prestará serviços de Assistência Técnica, tanto os gratuitos quanto os remunerados somente nas localidades onde mantiver Postos Autorizados.

Para que você exerça a garantia constante neste certificado, será necessário informar alguns de seus dados pessoais, como por exemplo: nome, CPF, endereço e telefone às nossas Assistências Técnicas, a fim de que seja aberta ordem de serviço. Em cumprimento à Lei Geral de Proteção de Dados, a fabricante informa que estes dados poderão ser compartilhados com nossos prestadores de serviço, somente quando necessário para a conclusão do atendimento em garantia.

Em locais onde não haja Postos Autorizados, o produto deverá ser transportado, por conta e risco do consumidor. A relação de Postos Autorizados está disponível através do site [www.philco.com.br](http://www.philco.com.br) ou através do SAC (47) 3431-0499.

Se o consumidor vier a transferir a propriedade deste produto, a garantia ficará automaticamente transferida, respeitando o prazo de validade, contado a partir da primeira aquisição. Produtos que necessitam de serviço de instalação terão despesas e responsabilidades por conta do consumidor.

O compromisso de garantia cessará caso:

- O produto seja examinado, adulterado ou consertado fora de Assistência Técnica Autorizada.
- Ocorra a utilização de peça ou componente não original.
- O produto seja ligado em tensão diferente daquela para qual foi projetado.
- O defeito seja decorrente de uso inadequado ou negligência do consumidor em relação às instruções do manual.
- Danos sejam causados por ação de agentes da natureza (enchentes, maresia, raios, etc.).
- O produto seja utilizado para fins não domésticos.
- Não sejam seguidas as recomendações de conservação, conforme manual.
- Ausência ou adulteração do número de série.



(47) 3431-0499  
[www.philco.com.br](http://www.philco.com.br)

# Philco

Britânia Eletrodomésticos  
Rua Vergílio Porchnow, 200  
Pirabeiraba- Joinville/SC  
CEP: 89239-195  
Insc. Est. 254.861.660  
CNPJ 07.019.308/0001-28

03/23 6613-09-05 01000246 Rev0

# Philco

## Manual de Instruções



### Linha de Batedeiras

## PBP770PI / PBP775P / PBP775V

Parabéns! Você acaba de adquirir uma batedeira de qualidade Philco!

Parabéns, você acaba de adquirir uma batedeira **PHILCO!** Com ela você consegue melhor rendimento e obtém sempre misturas uniformes, finas e macias, no ponto que quiser, seja qual for a consistência de seus ingredientes.

Para garantir o melhor desempenho de seu produto, leia atentamente as instruções. Após a leitura, guarde o manual para eventuais consultas.

**ESTE APARELHO DESTINA-SE EXCLUSIVAMENTE A USO DOMÉSTICO**

### Informações de Segurança

- Não utilizar aparelhos que apresentem algum tipo de dano no cordão elétrico, no plugue ou em outros componentes. Para substituir uma peça danificada, procurar a Assistência Técnica Autorizada, a fim de evitar riscos.
- Este aparelho não foi projetado para ser utilizada por pessoas (incluindo crianças) com capacidades físicas, sensoriais ou mentais reduzidas, ou falta de experiência e conhecimentos, exceto se forem supervisionadas ou instruídas por uma pessoa responsável pela sua segurança.
- As crianças deverão ser supervisionadas, para assegurar de que não brinquem com o aparelho.
- O produto deve estar sempre desligado antes de ser conectado ou desconectado da tomada elétrica. Nunca desconectar puxando pelo cordão elétrico. Segurar com firmeza o plugue e então puxar para desconectá-lo. Tirar o plugue da tomada quando for limpá-la ou instalar seus acessórios.
- Evitar todo contato com as partes móveis do aparelho. Manter as mãos, tecidos, espátulas e demais utensílios longe dos batedores durante o funcionamento para evitar o risco de acidentes pessoais ou danos ao aparelho.

- Nunca mergulhe o corpo e o cabo da batedeira na água ou em outros líquidos. Isto poderá causar acidentes pessoais e danos ao produto.
- Não usar a batedeira para usos diferentes daqueles a que se destina.
- O uso de acessórios que não sejam originais do aparelho pode prejudicar o funcionamento e causar danos ao usuário e ao produto, além de causar a perda da garantia.
- Para não perder a garantia e evitar

- problemas técnicos, não tentar consertar o aparelho. Se necessário, levá-lo à Assistência Técnica Autorizada.
- A nota fiscal e o certificado de garantia são documentos importantes e devem ser guardados para efeito de garantia.
- Não deixar o cordão elétrico pender de bordas de mesas ou balcões ou tocar superfícies aquecidas, como, por exemplo, fogões.
- Não usar a batedeira ao ar livre.

## Componentes

01. Unidade motora.
02. Corpo do aparelho.
03. Botão de travamento e destravamento.
04. Seletor de velocidades.
05. Conector dos batedores.
06. Tigela.
07. Batedor de massas leves (bolos e tortas).
08. Batedor para claras em neve e cremes leves.
09. Batedor para massas pesadas (pizzas, pães, pastéis, etc)
10. Dosador

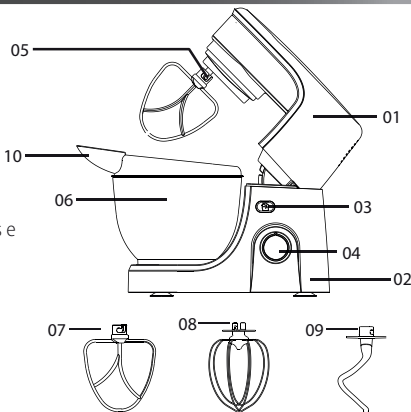

## Antes de utilizar sua batedeira

Antes de usar sua batedeira planetária pela primeira vez, faça os seguintes passos:



Certifique-se que o plugue esteja desconectado da tomada e o seletor de velocidades na posição **0**. (desligado)

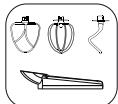

Ao retirar da embalagem, limpe as partes removíveis com **água morna** e **detergente neutro**.



Para lavar, utilize uma esponja não abrasiva (lado macio) ou um pano. Enxágue com água para tirar o sabão.



O corpo da batedeira deverá ser limpa apenas com um **pano úmido**.

## Utilizando a batedeira



Coloque a batedeira em um local plano e seguro.

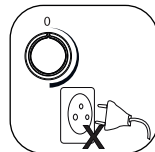

Verifique se o plugue está fora da tomada e o seletor de velocidades está na posição de desligado (seta no zero).

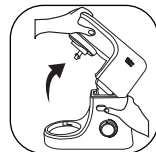

Segure a unidade motora e aperte o botão indicado para mover a unidade motora para cima.

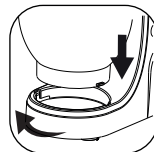

Encaixe a tigela sobre a base e gire em sentido anti-horário.



Para tigelas com alça, verifique se a alça está do mesmo lado que o seletor de velocidades.

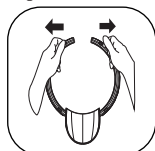

Segure e afaste as alças do dosador com as duas mãos não deixando passar de 1 cm.



Antes de encaixar o dosador, certifique-se que o rebaixo está de acordo com a alça da tigela.



O dosador deverá ficar nesta posição, com a alça e o dosador encaixados e o bico na direção da figura.



Coloque o batedor, pressionando de baixo para cima, contra a mola do conector e gire-o para a direita.

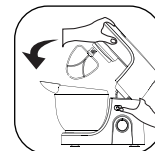

Segure a unidade motora e aperte o botão indicado para mover a unidade motora para baixo



Montagem completa.

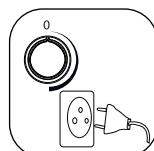

Para ligar a batedeira, colocar o plugue em uma tomada e girar o seletor de velocidades para a velocidade desejada.

## Dicas de Utilização

- Para evitar que pedaços de cascas ou ovos estragados sejam incorporados à massa, quebrar os ovos em um recipiente separado antes de misturá-los.
- Não bata a massa em excesso. Seguir sempre as indicações da receita.
- Para auxiliar no preparo, pode-se utilizar o dosador (Figura ao lado).
- A temperatura pode influenciar no tempo de uso da batedeira.
- Sempre começar a bater com velocidades baixas e aumentar gradativamente a velocidade seguindo as indicações da receita.
- Quando preparar bolos adicione os ingredientes líquidos primeiramente depois os secos. Isso evita que a massa grude no fundo da tigela.



## Utilizando os batedores

- Ao colocar os ingredientes no recipiente, certifique-se que a quantidade máxima não seja excedida.
- Nunca utilizar o batedor para clara em neve para bater massas.
- Para bater claras em neve, após colocar os ingredientes, deve-se colocar o seletor de

- velocidades na velocidade máxima por aproximadamente 5 minutos.
- Após colocar os ingredientes, deve-se utilizar velocidade mínima por aproximadamente 10 segundos, e ir aumentando lentamente.
- Não utilizar velocidades altas para bater massas.



### Atenção:

**Tigelas Inox** podem ser utilizadas em fornos. As demais tigelas são exclusivas para bater massas.

## Limpeza e Manutenção

- Certifique-se que o seletor de velocidades esteja na posição "0", retire o plugue da tomada elétrica e deixe a batedeira esfriar completamente antes de limpá-la.
- Passar um tecido levemente umedecido na superfície exterior da unidade motora e secá-la com um tecido macio e seco. Não utilize produtos abrasivos como álcool.
- Lavar a tigela e os batedores com água morna e detergente neutro e, em seguida, enxugá-los. Nunca lavar a tigela e batedores na máquina de lavar louças.
- Limpar a base da batedeira com um pano umedecido.

Cuidado: A batedeira não deverá ser mergulhada em água ou outros líquidos.

## Receita

### Pão Caseiro

Ingredientes

- 750g de farinha
- 75g de azeite de oliva
- 390mL de água morna
- 1 colher de chá de sal
- 1 colher de chá de açúcar
- 1 colher de sopa de fermento

massa fique uniforme.

- Após o preparo, retire a massa da tigela e separe-a em três pedaços iguais.
- Enrole a massa e coloque na forma e cubra com papel filme, repita para as três porções.
- Deixe a massa descansar e crescer por aproximadamente uma hora.
- Retire o papel filme
- Preaqueça o forno por 15 minutos a 180°C, coloque as formas no forno e deixe assar de 30 a 45 minutos.

Modo de preparo

- Coloque todos os ingredientes na tigela e misture na velocidade máxima por aproximadamente um minuto ou até que a

Após o preparo, deixe sua batedeira esfriar a temperatura ambiente antes de refazer a receita.



### Atenção!

Este manual de instruções é unificado e atende a todas as batedeiras **PBP770PI, PBP775P, PBP775V**. Algumas funcionalidades podem não estar presentes no produto adquirido. Verifique a caixa unitária do produto, quais acessórios acompanham cada modelo e efetue a montagem de acordo com o produto adquirido.

### ADVERTÊNCIA

**Não seguir estas instruções pode trazer risco de morte, incêndio ou choque elétrico.**

- Retirar o plugue da tomada elétrica antes de efetuar qualquer manutenção no aparelho.
- Não usar adaptadores, benjamins ou T's.

